

## SEPARADOR DE FASES PARA REDE PRIMARIA E REDE PRIMARIA COM FLY-TAP

Phase spacer and fly tap primary line | Separadores de fases fly tap para red primaria

Produzidos para garantir o espaçamento adequado entre os condutores nas redes primárias, os separadores INCESA podem ser aplicados em condutores de diferentes bitolas. Sem amarrações e com aplicação simples e muito rápida.

Designed to ensure appropriate space between conductors in primary lines, INCESA spacers can be used with conductors of different sizes. No lighteners needed and with simple and very fast installation.

Producidos para garantizar el espaciado adecuado entre los conductores en las redes primarias, los separadores INCESA pueden ser instalados en conductores de diferentes tamaños. Sin amarras y con aplicaciones simples y muy rápida.

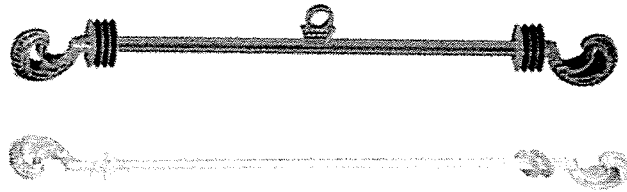

**Características:** manter o espaçamento dos condutores de energia elétrica na rede primária de distribuição até 36 kV  
*Characteristics:* keep the space on electrical conductors crossing on primary power supply line up to 36 kV  
**Características:** mantener el espacio en los cruces de los conductores de energía eléctrica en la red primaria de distribución hasta 36 kV.

**Utilização:** redes primárias de distribuição de energia  
*Use:* Primary power supply lines  
**Utilización:** cruces de redes primarias de distribución de energía 15 kV y 36 kV.

**Material:** polímero de alta densidade, resistente ao trilhamento elétrico e raios UV.  
*Material:* high density polymer, resistant to electrical tracking and UV rays.  
**Material:** polímero de alta densidad, resistente al trillamiento eléctrico.

**Aplicação:** condutores de 6AWG a 336  
*Aplication:* conductors of 6 AWG to 336 AWG ACM  
**Aplicación:** conductores de 6AWG a 336 AWG ACM

**Instalação:** ferramenta de aplicação  
*Installation:* application tool  
**Instalación:** herramienta de aplicación

**Benefícios:** extrema facilidade na aplicação, reduz até 80% o tempo de operação e manobra, oferece uma redução de até 95% nos indicadores de DEC e FEC na condição de curtos-circuitos ocasionados por contato entre as fases.  
*Benefits:* extremely easy application, reduces up to 80% operation time and maneuver, offers a reduction of up to 95% of DEC and FEC indicators in case of short-circuit caused by contact between phases.  
**Beneficios:** extrema facilidad en la aplicación, reduce hasta un 80% el tiempo de operación y manobra, ofrece una reducción de hasta un 95% en los indicadores de DEC y FEC en la condición de cortos circuitos ocasionados por contacto entre las fases.

REFERÊNCIA REFERENCE REFERENCIA	Comprimento (mm)
Espaçador Rede Primária 400mm	480
Espaçador Rede Primária 500mm	580
Espaçador Rede Primária 600mm	680
Espaçador Rede Primária 750mm	750
Espaçador Rede Primária 1000mm	1000
Espaçador Rede Primária 1200mm	1000
Espaçador Fly-Tap Rede Primária 750mm	750

## ESPAÇADORES

### ESPAÇADOR LOSANGULAR POLIMÉRICO / ANEL DE AMARRAÇÃO

Lozenge polymeric spacer / Tightening ring | Espaciador para cables polimérico y Anillo de amarre

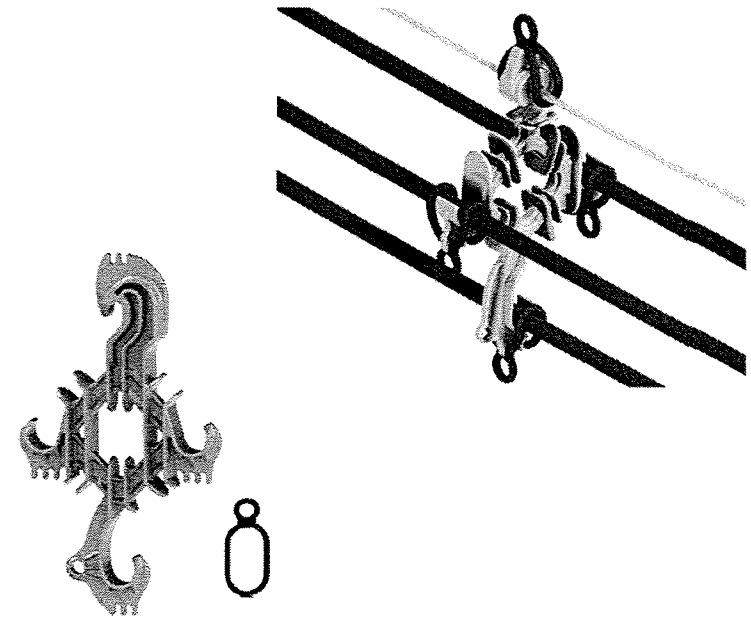

Utilizado para manter o espaçamento entre os cabos de fase das redes compactas de distribuição de energia. Possui exclusivo design com aletas inclinadas que aumentam a distância de escoamento.

Anel para fixação dos cabos no espaçador losangular. Formulação especial da borracha permite fácil alongamento na instalação.

Used to keep appropriate space between phase and neutral (crossarm) cables of power distribution compact lines. Exclusive design with tilted wings which ensure greater space distance.

Ring for cable fixation on the rhomboid spacer. The special formulation of rubber allows an easy elongation in the installation.

Utilizado para mantener el espaciado entre cables de fase y neutro de redes compactas de distribución de energía. Posee diseño exclusivo con aletas inclinadas que aumentan el espacio de disipación.

Anillo de fijación de cables en el espaciador. Formulación especial de caucho permite estiramiento en la instalación.

### Espaçador Losangular Polimérico

**Características:** manter o espaçamento entre os cabos de fases das redes compactas de distribuição de energia.

*Characteristics: used to keep the spacing between the phase cable of compact distribution networks.*

*Características: mantener el espaciamento entre cables de fase de redes compactas de distribución de energía.*

**Utilização:** redes de média tensão compactas de cabos protegidos.

*Use: medium voltage compact networks with protected cables.*

*Utilización: redes de media tensión compactas con cables protegidos.*

**Material:** produzido em polietileno de alta densidade, resistente ao intemperismo elétrico e a UV.

*Material: made of high density polyethylene, resistant to electrical tracking and UV.*

*Material: producido en polietileno de alta densidad, resistente al intemperismo eléctrico y a UV.*

### Anel de Amarração

**Características:** fixação dos cabos de fase e neutro (mensageiro) das redes compactas de distribuição de energia.

*Characteristics: fixation of the phase cable and neutral conductor (messenger wire) of compact distribution networks.*

*Características: fijación de cables de fase y neutro de redes compactas de distribución de energía.*

**Utilização:** redes de média tensão compactas de cabos protegidos.

*Use: medium voltage compact networks with protected cables.*

*Utilización: redes de media tensión compactas con cables protegidos.*

**Material:** produzido em EPDM ou silicone.

*Material: made of EPDM or silicon.*

*Material: producido en EPDM y silicona.*

**Aplicação:** cabos protegidos de 35 mm<sup>2</sup> a 185 mm<sup>2</sup>.

*Application: protected cables from 35 mm<sup>2</sup> to 185 mm<sup>2</sup>.*

*Aplicación: cables protegidos de 35 mm<sup>2</sup> a 185 mm<sup>2</sup>.*

**Instalação:** através dos anéis de amarração.

*Installation: through fastening rings.*

*Instalación: con anillos de amarrar.*

**Benefícios:** design com aletas inclinadas que aumentam a distância mínima de escoamento.

*Benefits: design with inclined fins that increase the minimum leakage distance.*

*Benefícios: diseño con aletas inclinadas que aumentan el espacio mínimo de disipación.*

**Aplicação:** em espaçadores losangulares.

*Application: in rhomboid spacers.*

*Aplicación: en espaciadores para cables poliméricos.*

**Instalação:** manual.

*Installation: manual.*

*Instalación: manual.*

**Benefícios:** formulação do material permite fácil alongamento no momento da instalação.

*Benefits: the material formulation allows an easy elongation at installation.*

*Benefícios: formulación de material permite fácil alargamiento en el momento de la instalación.*

## ESPAÇADORES

### ESPAÇADOR LOSANGULAR AUTOTRAVANTE

*Lozenge spacer lozenge with locks / espaciador romboidal con travas*

Utilizado em rede de distribuição compactas 15 KV para espaçamento entre os condutores e cabe mensageiro. Possui sistema autotravante que permite fixar condutores de 50 a 300 mm<sup>2</sup> em único estágio. Pode ser aplicado de solo com utilização de vara de manobra (necessita de acessório) permitindo sua utilização mesmo em locais de difícil acesso de veículos e escadas.

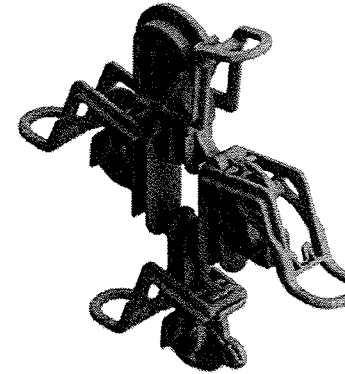

**Características:** classe de Tensão 15 KV. NBI: 110 KV. Resistente a tração, torção e impacto. Resistente ao intemperismo elétrico. Proteção anti UV.

*Characteristics: 15 KV Tension. NBI: 110 KV. Resistant to traction, twisting and impact. Resistant to electrical tracking. Anti-UV protection.*

*Características: clase de Tensión 15 KV. NBI: 110 KV. Resistente a tracción, torsión e impacto. Resistente a intemperancia eléctrica. Protección anti UV.*

**Utilização:** utilizado em redes de distribuição compactas (spacer) 15 KV proporcionando espaçamento entre os condutores e mensageiro.

*Use: Spacer used in compact 15 KV distribution networks, providing distance between conductors and the support cable.*

*Utilización: utilizado en redes de distribución compactas (spacer) 15 KV proporcionando espaciamento entre los conductores y mensajero.*

**Material:** produzido em polietileno de alta densidade com proteção anti UV e resistente ao intemperismo elétrico. Material com nível de isolação, que inibe a condução de corrente elétrica, evitando curtos-circuitos e rompimento dos condutores na rede elétrica.

*Material: produced in high density polyethylene with anti-UV protection and resistant to electrical tracking. Material with a level of insulation that impedes conducting electrical current, preventing short circuits and breaking the conductors network's conductors.*

*Material: producido en polietileno de alta densidad con protección anti UV y resistente a intemperancia eléctrica. Material con nivel de aislamiento que inibe la conducción de corriente eléctrica, evitando cortos circuitos y el rompimiento de los conductores en la red eléctrica.*

Used in compact 15 KV distribution networks for spacing between conductors and the neutral support cable. It has a self-locking system that allows setting 50 to 300 mm<sup>2</sup> conductors at one time. It can be applied from the ground using a hookstick (with an accessory) permitting its use even in areas with little or no access for vehicles or ladders.

Utilizado em redes de distribuição compactas 15 KV para espaçamento entre los conductores y cables mensajeros. Tiene un sistema de cierre automático que permite fijar conductores de 50 a 300 mm<sup>2</sup> en una sola etapa. Puede ser aplicado desde el suelo con el uso de perilla de manobra (necesita accesorio) permitiendo su uso incluso en lugares de difícil acceso para vehículos y escaleras.

**Aplicação:** aplicado em condutores cobertos em redes compactas com bitolas de 50 a 300 mm<sup>2</sup>.

*Application: applied with covered conductors in compact networks having a gauge of 50 to 300 mm<sup>2</sup>.*

*Aplicación: aplicado en conductores cubiertos en redes compactas con bitolas de via de 50 a 300 mm<sup>2</sup>.*

**Instalação:** possibilita a instalação ao contato com cestos aéreos e à distância com dispositivos adequados.

*Installation: allows for installation using aerial baskets and from a distance with adequate tools.*

*Instalación: hace posible la instalación en el contacto con grúas de canchales y a distancia con los dispositivos adecuados.*

**Benefícios:** possui sistema de trava que permite fixar os condutores de 50 a 300 mm<sup>2</sup> em único estágio, eliminando anéis poliméricos/açãs de amarração. Possui sistema de pré trava para posicionamento dos condutores, possibilitando arraste do espaçador até o ponto de aplicação desejado. Possibilita aplicação à distância com emprego de vara de manobra. Proporciona instalação em locais de difícil acesso de veículos e escadas.

*Benefits: has a locking system that lets 50 to 300 mm<sup>2</sup> conductors be set at one time, eliminating polymer rings / straps. It has a pre-lock system for positioning the conductors, making it possible to drag the spacer to the desired application point. It allows for application from a distance using a hookstick and allows for installation in areas where access with vehicles and ladders is difficult.*

*Benefícios: tiene un sistema de cierre que permite fijar los conductores de 50 a 300 mm<sup>2</sup> en una única etapa, eliminando anillos poliméricos/ abrazaderas. Tiene sistema de pre traba para ubicación de los conductores, haciendo posible el arrastre del espaciador hasta el punto de aplicación deseado. Hace posible la aplicación a distancia, con el empleo de perilla de manobra. Permite la instalación en lugares de difícil acceso para vehículos y escaleras.*

REFERÊNCIA REFERENCE REFERENCIA	CLASSE TENSÃO (KV) VOLTAGE RATE (KV) CLASE TENSION (KV)
ESPAÇADOR LOSANGULAR RHOMBOID SPACER ESPAÇADOR PARA CABLE POLIMÉRICO	15

REFERÊNCIA REFERENCE REFERENCIA
ANEL DE AMARRAÇÃO EM EPDM FASTENING TYPE RING MADE OF EPDM ANILLO DE AMARRE DE EPDM
ANEL DE AMARRAÇÃO EM SILICONE FASTENING TYPE RING MADE OF SILICON ANILLO DE ASARRE DE SILICÓN



## GRAMPO DE ANCORAGEM RAMAL MEIO DO VÃO

Mid-span drop anchor clamp | Grapa de fijación para conexión medio de vano

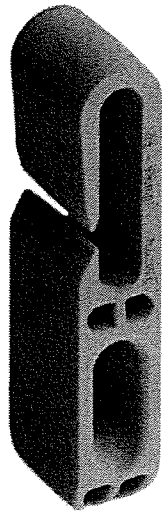

**Características:** grampo para ancoragem de ramais de clientes no meio de vão em redes de baixa e média tensão.

*Characteristics: clamp for anchoring mid-span customer service drops in low and medium tension networks.*

**Características:** grapa para fijación de conductores de clientes en medio del vano en redes de baja y media tensión.

**Utilização:** o grampo é utilizado em instalação elétrica para sustentar cabos de ramal de entrada de cliente em redes secundárias isoladas ou nuas e em rede de média tensão.

*Use: the clamp is used in electrical installations to support customer service drops in the middle of the span on low and medium tension networks.*

**Utilización:** la grapa se utiliza en instalaciones eléctricas para soportar cables de la conexión de entrada del cliente en redes secundarias aisladas o desnudas y en redes de media tensión.

**Material:** o grampo é fabricado de material polimérico com resistência mecânica e alta resistência ao isolamento elétrico possui proteção contra intemperismo.

*Material: the clamp is made from polymer with both wear resistance and high resistance to electrical insulation. It also has protection from adverse weather conditions.*

**Material:** la grapa está fabricada en material polimérico con resistencia mecánica y alta resistencia al aislamiento eléctrico. Tiene protección contra la intemperización.

**Aplicação:** fios e cabos de alumínio ou cobre NU e isolados de baixa e média tensão aplicando cabos até 4/0 AWG NU ou cabos até 95 mm<sup>2</sup> isolados.

*Application: bare and insulated low and medium tension copper and aluminum wires and cables, applying bare cables up to 4/0 AWG or insulated cables up to 95 mm<sup>2</sup>.*

**Aplicación:** cables de aluminio e cobre NU e aislados, de baja y media tensión, aplicando cables de hasta 4/0 AWG NU o cables de hasta ate 95 mm<sup>2</sup> aislados.

**Benefícios:** o grampo proporciona ancoragem no meio de vão de redes de distribuição onde se tem dificuldade de realizar ancoragem em postes ou estruturas de ancoragem. Mantém concentração dos ramais ancoragem e mantém o isolamento da rede secundária quando for rede isolada multiplex.

*Benefit: the clamp provides mid-span anchoring for distribution networks where it's difficult to anchor on posts or anchoring structures. It maintains the concentration of drop anchorage and maintains isolation of the secondary network when it is an isolated multiplex network.*

**Benefícios:** la grapa proporciona fijación al medio del vano de redes de distribución, cuando hay dificultades de fijación en postes o estructuras de fijación. Mantiene la concentración de las conexiones de fijación y mantiene el aislamiento de la red secundaria en caso de redes de redes aisladas múltiples.

## ISOLADOR POLIMÉRICO 15 E 25KV AUTOTRAVANTE

15 And 25 kv self-locking polymer insulator | Aislador polimerico 15 y 25kv con cierre automático.



**Características:** classe de Tensão 15 kV e 25Kv. Resistente a tração, torção e impacto. Resistente ao trilhamento elétrico. Proteção anti UV.

*Characteristics: 15kV and 25kV tension. Resistance to abrasion, twisting, and impacts. Resistant to electrical tracking. Anti-UV protection.*

**Características:** classe de Tensão 15 kV y 25Kv. Resistente a tração, torsión e impacto. Resistente a abrasões de eléctrica. Protección anti UV.

**Utilização:** utilizado em redes de distribuição compactas (spacer) proporcionando espaçamento entre os condutores e mensageiro.

*Use: Used in compact distribution networks (spacer), providing distance between conductors and the support cables.*

**Utilización:** utilizado en redes de distribución compactas (spacer) proporcionando espacamiento entre los conductores y el mensajero.

**Material:** produzido em materiais poliméricos com resistência mecânica e resistência ao intemperismo, evitando curtos-circuitos e rompimento dos condutores na rede elétrica.

*Material: produced in wear resistant polymer with resistance to adverse weather conditions, preventing short circuits and broken conductors in the electrical network.*

**Material:** producido en materiales poliméricos con resistencia mecánica y resistencia a la intemperización, evitando cortos circuitos y rompimiento de los conductores en la red eléctrica.

**Aplicação:** aplicado em condutores cobertos em redes compactas com bitolas de 50 a 300 mm<sup>2</sup>.

*Application: applied on covered conductors in compact networks with gauges from 50 to 300 mm<sup>2</sup>.*

**Aplicación:** aplicado en conductores cubiertos en redes compactas con anchos de va de 50 a 300 mm<sup>2</sup>.

**Instalação:** possibilita a instalação ao contato com cestos aéreos e à distância com dispositivos adequados

*Installation: makes possible installation using aerial baskets and from a distance with adequate tools.*

**Instalación:** hace posible la instalación en el contacto con cestas de aerostilla y a distancia con los dispositivos adecuados.

**Benefícios:** possui sistema de trava que permite fixar os condutores de 50 a 300 mm<sup>2</sup> em único estágio, eliminando anéis poliméricos/aiças. Sendo corpo e trava produzidos com mesmo material, compatíveis a isolamento dos condutores, prevenindo problemas de incompatibilidade de materiais.

*Benefit: It has a locking system that lets 50 to 300 mm<sup>2</sup> conductors be set at one time, eliminating polymer rings / spacers. Body and lock produced from the same material, compatible with conductor insulation, preventing problems due to incompatibility materials.*

**Benefícios:** tiene sistema de cierre que permite fijar los conductores de 50 a 300 mm<sup>2</sup> en una única etapa, eliminando anillos poliméricos/abrazaderas. El cuerpo y el cierre se producen con el mismo material, compatibles con el aislamiento de los conductores, previniendo problemas de incompatibilidad de materiales.

## CAIXAS DE DISTRIBUIÇÃO

Distribution boxes | Tablero de Distribución

Caixa plástica, fabricada em policarbonato resistente a UV. Permite ligações monofásicas, bifásicas e trifásicas.

Plastic box with IP 54, made in UV resistant polycarbonate. It allows single-phase, bi-phase or three-phase connections.

Caja plastica con IP 54, fabricada en policarbonato resistente a UV. Permite conexiones monofasicas, bifasicas y trifasicas.

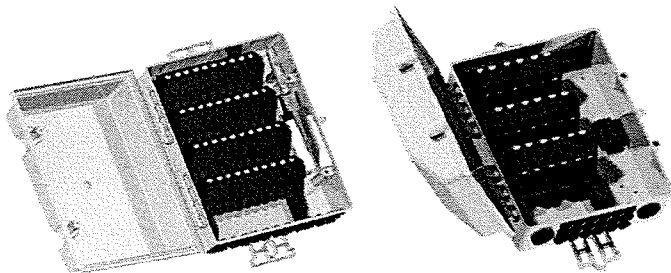

**Características:** caixa plástica com IP, de acordo com as normas das concessionárias.

*Characteristics:* plastic box with IP 44.  
*Características:* caja plástica con IP 44

**Utilização:** até 1000V.

*Use:* until 1000V.  
*Utilización:* hasta 1000V.

**Material:** policarbonato, resistente a UV.

*Material:* polycarbonate resistant to UV.  
*Material:* policarbonato, resistente a UV

**Aplicação:** em ramais de ligação de consumidores, quadros de entrada de energia e conexão de cabos concêntricos, podendo ser instalada junto à rede secundária de energia ou internamente em edifícios, residências e comércio.

*Application:* in the consumers' transmission lines, substations and concentric cables connection, it can be installed together with the secondary energy network or internally in buildings, houses and commerce.

*Aplicación:* en ramais de conexão de consumidores, quadros de entrada de energia y conexión de cables concéntricos, puede ser instalada junto a la red secundaria de energía o internamente, en edificios, hogares y locales comerciales.

**Instalação:** chave de instalação do barramento e chave liga-desliga

*Installation:* chave de instalação do barramento e chave liga-desliga.  
*Instalación:* chave de instalação do barramento e chave liga-desliga

**Benefícios:** possui sistema de conexão com Liga-Desliga, permite configurações monofásicas, bifásicas e trifásicas, podendo ser fornecida em 3 tamanhos de acordo com a necessidade do cliente.

*Benefits:* it has on-off connection system, allows single-phase, two-phase and three-phase connections, and cables distributed in 3 sizes, depending on the client's need.

*Beneficios:* tiene sistema de conexión para Encendido - Apagar, permite configuraciones monofasicas, bifasicas y trifasicas, puede ser suministrada en tres tamaños, según la necesidad del cliente.

## CAIXA BARRAMENTO POLIMÉRICA

Polymer busbar box | Caja barramiento polimerica

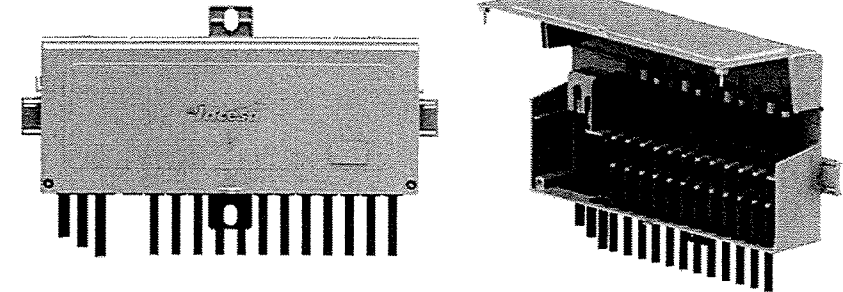

**Características:** múltiplas derivações através de sistema perfurante com fixação através de molas

*Characteristics:* multiple derivations of perforating system, attached using springs.

*Características:* múltiples derivaciones a través del sistema de perforación con fijación por medio de resortes

**Utilização:** múltiplas derivações em redes de distribuição de baixa tensão

*Use:* multiple derivations in low tension distribution networks.

*Utilización:* múltiples derivaciones en redes de distribución de baja tensión.

**Material:** caixa e barramentos em materiais poliméricos e contatos em ligas de cobre com acabamento superficial estanhado.

*Material:* polymer box and busbars, contact in copper alloys with superficial tinned finish.

*Material:* caja y barramientos en materiales poliméricos y contactos en aleación de cobre con acabado superficial estanhado.

**Aplicação:** em ramais de ligação de consumidores, quadros de entrada de energia e conexão de cabos concêntricos, podendo ser instalada junto à rede secundária de energia ou internamente em edifícios, residências e comércio.

*Application:* in service lines, service entrance panels, and concentric cable connections, capable of being installed in the secondary energy network or internally in buildings, houses, and businesses.

*Aplicación:* en conexiones de conexión de consumidores, cajas de entrada de energía y conexión de cables concéntricos, lo cual se puede instalar al lado de la red secundaria de energía o internamente, en edificios, residencias y comercio.

**Instalação:** chave estrela ou buca

*Installation:* open end or box wrenches.

*Instalación:* llave estrella o buca

**Benefícios:** estabilidade na conexão devido ao sistema de compensação por molas. A disposição dos barramentos proporciona um balanceamento entre as fases evitando a queima prematura de transformadores. Sistema perfurante que garante a diminuição da presença de oxido nas ligações prevenindo problemas de aquecimento, e proporcionando redução de tempo na instalação. Sistema de corte e religa sem a necessidade de retirada do condutor. Proporciona ligações monofásicas, bifásicas e trifásicas sem a exigência de barramentos adicionais. Não necessita de ferramentas especiais. Pode ser instalada no poste ou no meio do vão dificultando acessos não autorizados. Possui grau de proteção IP atendendo as exigências das concessionárias. Possui proteção contra intemperismo.

*Benefits:* stability in the connection due to the system of compensation by springs. Placement of busbars provides a balance between the phases preventing transformers from burning up prematurely. Perforating system that guarantees oxide reduction in the connections, preventing heating problems, and providing shorter installation times. System for cutting and reconnecting energy without removing the conductor. Provides single-, two-, and three-phase connections without requiring additional busbars. Does not need special tools. It can be installed on the post in the middle of the span, making unauthorized access difficult. It has IP protection, thus meeting the service providers' demands and has protection from adverse weather conditions.

*Beneficios:* estabilidad en la conexión debido al sistema de compensación por resortes. La disposición de los barramientos proporciona un balance entre las fases, evitando la quema prematura de los transformadores. Sistema de perforación que garantiza la disminución de la presencia de oxido en las conexiones, previniendo problemas de calentamiento y proporcionando una reducción de tiempo en la instalación. Sistema de corte y reconexión sin la necesidad de retirar el conductor. Proporciona conexiones monofasicas, bifasicas y trifasicas sin la exigencia de barramientos adicionales. No necesita herramientas especiales. Puede instalarse en el poste en medio del vano, dificultando accesos no autorizados. Tiene grado de protección IP satisfaciendo las exigencias de las concessionarias. Tiene protección contra la intemperización.

## BARRAMENTO

**Incesa**  
COMPONENTES ELÉTRICOS

### CONECTOR PARA MÚLTIPLAS CONEXÕES (BARRAMENTO)

Connector for multiple connections (busbar) | Conector para Múltiplas Conexões (Bus)

Exclusivo sistema de conexões por barramento com sistema Liga-Desliga sem a desconexão dos cabos. Produto patenteado.

Exclusive system of busbar connections with switch-on-and-off system without cable disconnection. Patented product

Sistema exclusivo de conexões por bus com sistema para Encender - Apagar sin desconectar los cables. Producto patentado.

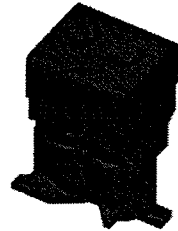
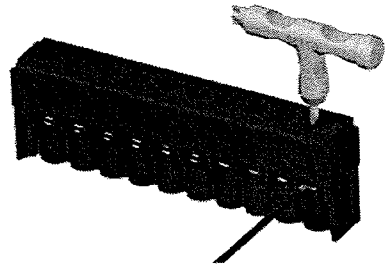

**Características:** conexão por efeito mola (aperto permanente).  
Characteristics: connection through coil effect (lasting clamping).  
Características: conexión por efecto de muelle (apriete permanente).

**Utilização:** caixas de distribuição, medição, medição agrupada, quadros de distribuição e demais conexões elétricas de baixa tensão.  
Use: distribution boxes, measurement, grouped measurement, switchboards and further low voltage electrical connections.  
Utilización: cajas de distribución, medición, medición agrupada, cuadros de distribución y demás conexiones eléctricas de baja tensión.

**Material:** corpo em polímero isolante e barramento de cobre estanhado.

Material: cuerpo de polímero aislante y barras de cobre estañado.

**Aplicação:** conexões elétricas envolvendo fios e cabos de alumínio e cobre.

Application: electrical connections involving copper and aluminum wires and cables.

Aplicación: conexiones eléctricas con hilos y cables de aluminio y cobre.

**Instalação:** chave de instalação e chave liga-desliga

Installation: on-off and installation switches  
Instalación: llave de instalación e interruptor

**Benefícios:** sistema Liga-Desliga permite configurações monofásicas, bifásicas e trifásicas, possui versão modular e identificação por cor conforme necessidade do cliente.

Benefits: on-off system allows single-phase, two-phase and three-phase configurations. It also has a modular version and identification by color according to the customer's need.

Benefícios: sistema para Encender - Apagar permite configurações monofásicas, bifásicas e trifásicas, possui versão modular e identificação por cores, según la necesidad del cliente.

QUADRO TÉCNICO SIMPLIFICADO SIMPLIFIED TECHNICAL CHART CUADRO TÉCNICO SIMPLIFICADO	
CAPACIDADE DE ISOLAÇÃO INSULATION CAPACITY CAPACIDAD DE AISLAMIENTO	250 V/1 kV
CONDUTORES (BITOLAS) CONDUCTORS (SIZES) CONDUCTORES (PLANTILLAS)	2,5 a 50 mm <sup>2</sup>
CORRENTE   POWER   CORRIENTE	30/150 A 10kW
TENSÃO   VOLTAGE   TENSION	1/200 V rms

## TRAVA DISJUNTOR

### TRAVA DISJUNTOR

Circuit breaker locker | Bloqueador de disjuntores

Utilizado para efetuar bloqueio no fornecimento de energia de consumidores inadimplentes. Sua instalação é simples e pode ser feita por um electricista, em qualquer disjuntor até 400 A e instalações elétricas R.I.C.. Também indicado para uso como dispositivo de segurança para bloqueio de disjuntores na realização de manutenções. Produto com design registrado e patenteado.

Used to block power lines of defaulting consumers. Its installation is simple and may be done by any user by certified electrician. It can be used in any breaker up to 400 A and R.I.C. electrical installations. It is also indicated to be used as a safe device for blocking breakers during maintenance jobs. Registered design & patented product.

Utilizado para bloquear el suministro de energía de consumidores inadimplentes. Su instalación es sencilla y puede ser hecha por un electricista en cualquier disyuntor hasta 400A e instalaciones eléctricas R.I.C. También indicado para uso como dispositivo de seguridad para bloqueo de disyuntores en la realización de mantenimientos. Producto con diseño registrado y patentado.

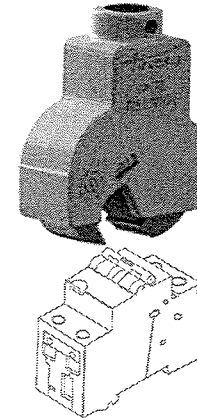

**Características:** bloqueia os botões de acionamento dos disjuntores  
Characteristics: blocks breaker switches.

Características: bloquea los botones de maniobra de los disyuntores.

**Utilização:** disjuntores padrão NEMA e DIN  
Use: disjuntores padrão NEMA y DIN hasta 400 A.  
Utilización: NEMA and DIN standard circuit breakers

**Material:** capa polimérica e corpo em liga de alumínio de alta resistência mecânica

Material: cubierta polimérica de alta resistencia mecánica y cuerpo en liga de aluminio de alta resistencia mecánica.

Material: cubierta polimérica de alta resistencia mecánica y cuerpo en liga de aluminio de alta resistencia mecánica.

**Aplicação:** em painéis elétricos residencial e industriais  
Application: en paneles eléctricos e industriales.

Aplicación: en paneles eléctricos e industriales.

**Instalação:** Não necessita de ferramental complexo, encaixe e fixação simples  
Installation: No need of complex tool, easy connection and fixation, standard facts of power supply companies.

Instalación: no necesita herramientas complejas. Encaje y fijación sencillos. Herramientas propias de los concesionarios.

**Benefícios:** Reduz o tempo de operação dos electricistas em casos de desligamento e re-ligamento de consumidores, não exige mão de obra qualificada, é reutilizável, evita o manuseio e contato dos electricistas com a rede elétrica e proporciona segurança no desligamentos de equipamentos perigosos, evitando que pessoas não autorizadas acionem o disjuntor desligado indevidamente

Benefits: Reduces the operation time of electricians in the event of a disconnection and reconnection of consumers, no need of specialized personnel, reusable, avoids contacts of electricians with power lines and allows safety on disconnecting dangerous equipment, avoiding unauthorized people to switch breaker back on

Benefícios: reduce el tiempo de operación de los electricistas en casos de desconexión y conexión de consumidores. No exige mano de obra calificada. Es reutilizable. Evita el manoseo y contacto de los electricistas con la red eléctrica y proporciona seguridad en los desconexiones de equipamientos peligrosos, evitando que personas no autorizadas accionen el disyuntor apagado indebidamente

# ATERRAMENTO



NBR 13571

## HASTE DE ATERRAMENTO

Grounding Rod | Barra de Puesta a Tierra

Haste em aço carbono revestido de cobre com espessura de 254 microns.

245 micron copper-clad carbon steel rod

Varilla en acero al carbono revestido de cobre con espesor de 254 micrones.

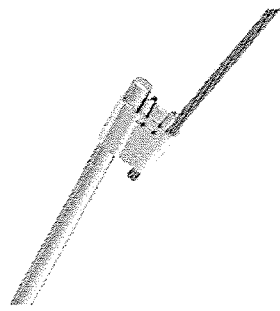

**Características:** barra de aço carbono cobreada.  
*Characteristics: copper-plated carbon steel bar.*  
*Características:* barra de acero carbono cobreada.

**Aplicação:** aterramento de redes de distribuição residenciais, padrão de entrada e demais sistemas de aterramento.  
*Application: grounding of residential distribution networks, customer's service entrance and other grounding systems.*  
*Aplicación:* puesta a tierra de redes de distribución residenciales, estándar de entrada y demás sistemas de puesta a tierra.

**Utilização:** sistemas de aterramento de baixa e média tensão.  
*Use: low and medium voltage grounding system.*  
*Utilización:* sistemas de puesta a tierra de baja y media tensión.

**Instalação:** através de martelo.  
*Installation: with hammer.*  
*Instalación:* con martillo.

**Material:** aço carbono revestido de cobre com espessura de 254 microns (10 mils).  
*Material: carbon steel with copper coating of 254 microns of width (10 mils).*  
*Material:* acero carbono recubierto con cobre con espesura de 254 micrones (10 mils).

**Benefícios:** proporciona segurança e confiabilidade nos sistemas de aterramento.  
*Benefits: offers safety and reliability on grounding systems.*  
*Beneficios:* proporciona seguridad y fiabilidad a los sistemas de puesta a tierra.

### Haste de Aterramento Baixa Camada - Thinly clad grounding rod - Varilla de Tierra Capa Baja

DESCRIÇÃO DESCRIPTION	GRAVAÇÃO DO CARIMBO ENGRAVED STAMP SELLO	DIÂMETRO DIAMETER	COMPRIMENTO LENGTH LARGO
Haste B-C NBR 13571	14 - 95° - 2460MM	12,1 mm	2460 mm

### Haste de Aterramento Alta Camada - Thickly clad Grounding Rod - Varilla de Tierra Capa Alta

REFERÊNCIA REFERENCIA	Ø	COMPRIMENTO LENGTH LARGO
HC - 812 AC	13 mm 1/2"	2400 mm
HC - 650 AC	14,9 mm 1/2"	4400 mm
HC - 1028 AC	14,9 mm 1/2"	3600 mm
HT - 1034 AC	17,3 mm 3/4"	3000 mm

### Haste de Aterramento Prolongável

REFERÊNCIA REFERENCIA	Ø	COMPRIMENTO LENGTH LARGO
HC - BC	13,8 mm	2400 mm

### Haste de Aterramento Prolongável

REFERÊNCIA REFERENCIA	Ø	COMPRIMENTO LENGTH LARGO
HC - AC	12"	1500 mm

# ATERRAMENTO

## CONECTOR CUNHA DE ATERRAMENTO VERTICAL CCAV

Wedge connector for vertical grounding CCAV | Conector Tipo Cunha de Puesta a Tierra Vertical CCAV



Utilizado em conexões das hastes com os cabos de aterramento. Possui conexão por efeito mola que permite alta durabilidade sem danificar a cobertura das hastes.

*Used in the connections of grounding cable rods. It has spring connection which allows great durability without damaging the rod copper coat.*

*Utilizado en conexiones de las barras con los cables de puesta a tierra. Posee conexión por efecto de muelle que permite alta durabilidad sin dañar la cubierta de las barras.*

**Características:** conexão por efeito mola (aperto permanente).  
*Characteristics: connection through coil effect (lasting clamping).*  
*Características:* conexión por efecto de muelle (apriete permanente).

**Aplicação:** conexões elétricas envolvendo a haste de aterramento e cabos de cobre ou alumínio.  
*Application: electrical connections involving the grounding rod and copper or aluminum cables.*  
*Aplicación:* conexiones eléctricas con barra de puesta a tierra y cables de cobre o aluminio.

**Utilização:** sistema de aterramento de baixa e média tensão.  
*Use: low and medium voltage grounding system.*  
*Utilización:* sistema de puesta a tierra de baja y media tensión.

**Instalação:** alicate bomba d'água de 12 polegadas.  
*Installation: 12-inch water pump pliers.*  
*Instalación:* pinza pisa de agua de 12 pulgadas.

**Material:** corpo e cunha em cobre estanhado.  
*Material: body and wedge made of tinned copper.*  
*Material:* cuerpo y cunha de cobre estanhado.

**Benefícios:** não danifica a camada de cobre da haste, facilmente instalado e removível, alta resistência mecânica e a corrosão.  
*Benefits: doesn't damage the rod's copper layer, it's easy to be installed and removed, has a high mechanical resistance and is corrosion resistant.*  
*Beneficios:* no daña la cubierta de cobre de la barra, puede ser fácilmente instalado y removido, alta resistencia mecánica y a la corrosión.

APLICAÇÃO - APPLICATION - APLICACIÓN	MATERIAL - MATERIAL - MATERIAL	
HASTE ROD BARRA	CABO (mm²) CABLE (mm²) CABLES (mm²)	CORPO/CUNHA BODY/WEDGE CUERPO/CUNHA
80° - Ø14,3 mm	25 - 35	COPRE COPPER COBRE
50° - Ø14,3 mm	15 - 25	COPRE ESTANHADO TINNED COPPER COBRE ESTANHADO
Ø13 mm	25 - 35	COPRE COPPER COBRE
Ø13 mm	25 - 35	COPRE ESTANHADO TINNED COPPER COBRE ESTANHADO
50° - Ø14,3 mm	6 - 16	COPRE ESTANHADO TINNED COPPER COBRE ESTANHADO
50° - Ø14,3 mm	6 - 16	COPRE COPPER COBRE

## GRAMPO DE ATERRAMENTO TIPO - PC

Ground rod clamp type - PC | Grapa de puesta a tierra tipo - PC

Utilizado para conexões por aperto em sistemas de aterramento de baixa e média tensão.

Used in connections by tightening, in low and medium tension grounding systems.

Utilizado para conexões por aperto en sistemas de puesta a tierra de baja y media tensión.

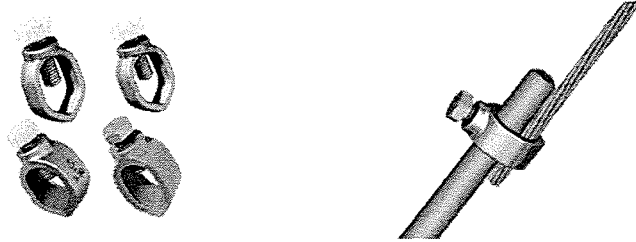

**Características:** conexão por aperto.  
Characteristics: clamping connection.  
Características: conexión por apriete.

**Utilização:** sistema de aterramento de baixa e média tensão.  
Use: low and medium voltage grounding system.  
Utilización: sistema de puesta a tierra de baja y media tensión.

**Material:** corpo em bronze ou latão com parafuso em bronze, latão ou aço.  
Material: bronze or brass body with a bronze, brass or steel bolt.  
Material: cuerpo de bronce o latón con tornillo de bronce, latón o acero.

**Aplicação:** conexões elétricas envolvendo haste de aterramento e cabos de cobre.  
Application: electrical connections involving the grounding rod and copper cables.  
Aplicación: conexiones eléctricas con varilla de puesta a tierra y cables de cobre.

**Instalação:** chave estrela ou boca.  
Installation: hex or open end wrenches.  
Instalación: llave de estrella o de boca.

REFERÊNCIA REFERENCIA REFERENCIA	HASTE ROD BARRA	CONDUTOR CONDUCTOR CONDUCTOR		MATERIAL
		AWG	mm <sup>2</sup>	
PC - 25	1/2" - 5/8"	6 - 2	10 - 25	LATÃO BRASS LATON
PC - 30	1/2" - 3/4"	6 - 2/0	0 - 70	LATÃO BRASS LATON
PC - 35	1/2" - 5/8"	6 - 2/0	0 - 70	LATÃO BRASS LATON
PC - 25 1	1/2" - 3/8"	6 - 2/0	6 - 70	BRONZE BRONZE BRONZE
PC - 35 1	3/8"	6 - 1/0	0 - 50	BRONZE BRONZE BRONZE
PC - 20	5/8"	10 - 1	6 - 35	LATÃO BRASS LATON
	3/8"	10 - 2	6 - 35	BRONZE BRONZE BRONZE

## ATERRAMENTO

### LUVA DE EMENDA PARA HASTE DE ATERRAMENTO

Grounding rod couple sleeve | Manguito de unión para varilla de tierra



Fabricada em liga de bronze, com rosca interna de modo a permitir a ligação perfeita entre as hastes prolongáveis.

Made in bronze alloy, with built-in thread to ensure perfect connection between expandable rods.

Fabricada de aleación de bronce, con rosca interna para permitir la conexión perfecta entre las barras telescópicas.

REFERÊNCIA REFERENCIA REFERENCIA	ROSCA THREAD ROSCA
PRC - 1	5/8"

REFERÊNCIA REFERENCIA REFERENCIA	ROSCA THREAD ROSCA
LU - 1	5/8"

## CHAVES

### CHAVE FUSÍVEL DE DISTRIBUIÇÃO BASE C - 15 kV

Fuse switch for basic distribution C - 15 kV | Cortacircuito Fusible de Distribucion Base C - 15kV

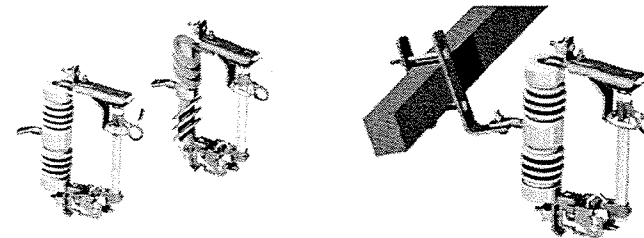

Utilizada para proteção de transformadores, banco de capacitores, cabines primárias, linhas e ramais. Possui design totalmente intercambiável com porta-fusíveis do mercado. A chave de isolador polimérico suporta ambientes de agressividade salina e industrial, por ter seu isolador com as saias inclinadas facilitando sua limpeza.

Used to protect transformers, condenser bus, primary metal-enclosed switches, lines and grids. It is designed to be interchangeable with any fuse carrier in the market. The polymeric insulator switch is resistant in high saline and industrial environments, due to its insulator with tilted rings which enables much easier to clean the insulator.

Empleada para protección de transformadores, banco de capacitores, cabinas primarias, líneas y cables de conexión. Tiene diseño totalmente intercambiable con portafusibles del mercado. La llave del aislante polimérico resiste en ambientes con agresividad salina e industrial por tener su aislante con aletas inclinadas su limpieza.

## CHAVES

**Incesa**  
COMPONENTES ELÉTRICOS

### CHAVE FUSÍVEL DE DISTRIBUIÇÃO BASE C - 15 KV

Fuse switch for basic distribution C - 15 KV | Cortacircuitos Fusible de Distribución Base C - 15KV

**Características:** proteção de transformadores, banco de capacitores, cabines primárias, linhas e ramais.

**Characteristics:** protection to transformers, capacitor bank, primary stations, lines and transmission lines.

**Características:** protección de transformadores, banco de capacitores, cabinas primarias, cables y cables de conexión.

**Utilização:** sistemas de média tensão - 15 kV.

**Use:** medium voltage systems - 15 kV.

**Utilization:** sistemas de media tensión - 15 kV.

**Material:** isolador em porcelana ou polímero, suportes e insertos em aço zincado, lâmina de contato de cobre prateado e conectores em cobre estanhado.

**Material:** porcelain or polymer isolator, zinc steel holders and inserts, bronze-silver finish contact blade, and tinlead copper connectors.

**Material:** aislante de porcelana o polímero, soportes e complementos de acero galvanizado, lámina de contacto de cobre plateado y conectores de cobre estanhado.

**Aplicação:** em qualquer sistema trifásico com tensão igual ou inferior à tensão máxima de operação da chave.

**Application:** in any 3-phase system holding equal or lower voltage to maximum switch operating voltage.

**Aplicación:** en cualquier sistema trifásico con tensión igual o inferior a la tensión máxima de la operación del cortacircuitos.

**Instalação:** através de suportes de fixação instalados nas cruzetas de madeira, aço ou poliméricas.

**Installing:** through fixing holders installed in wooden, steel and polymer crossarms.

**Instalación:** con soportes de fijación instalados en los travesaños de madera, acero o ploméricas.

**Benefícios:** design totalmente intercambiável com os porta-fusíveis do mercado. A chave de isolador polimérico suporta ambientes de agressividade salina e industrial superior a 40 kg/m<sup>3</sup>.

**Benefits:** totally interchangeable design with standard fuse holders available in the market. The polymeric isolator switch endures salinity and industrial damage beyond 40 kg/m<sup>3</sup>.

**Beneficios:** diseño totalmente intercambiable con los portafusibles del mercado. la llave del aislante polimérico resiste en ambientes con agresividad salina e industrial superior a 40 kg/m<sup>3</sup>.

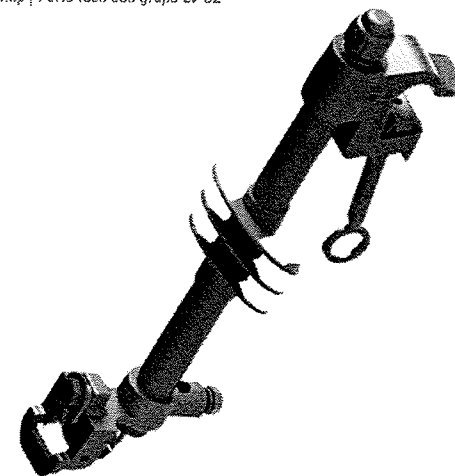

## CHAVES FUSÍVEIS

### PORTA FUSIVEL COM GRAMPO LV CZ

Fuse holder with LV CZ clamp | Porta fusil con grapa LV CZ

**Características:** proteção de transformadores, banco de capacitores, cabines primárias, linhas e ramais.

**Characteristics:** protection for transformers, capacitor banks, control houses, lines, and branches.

**Características:** protección de transformadores, bancos de capacitadores, cabinas primarias, líneas y conexiones.

**Utilização:** utilizado para proteções de equipamentos nas redes de distribuição de energia até 15kV.

**Use:** used to protect equipment in energy distribution networks, up to 15 kV.

**Utilización:** utilizada para protección de equipos en las redes de distribución de energía de hasta 15kV.

**Material:** grampo e base em alumínio, parafuso cônico em liga de cobre estanhado, parafusos armados, lingueta móvel e mola em aço inox, tudo de fibra de vidro cor cinza, com revestimento interno em fibra vulcanizada e isolador polimero na cor cinza mescla.

**Material:** aluminum base and clamp, tinlead copper alloy eyebolt, screw washer, invariable latch, stainless steel spring, gray fiberglass tube with internal vulcanized fiber covering, and tinlead gray polymer insulator.

**Material:** grapa y base en aluminio, tornillos con arandales, lengüeta móvil y resorte en acero inoxidable, todo en fibra de vidrio color gris, con revestimiento interno en fibra vulcanizada y aislador polimero de color gris mescla.

**Aplicação:** em qualquer sistema trifásico com tensão igual ou inferior à tensão máxima de operação da chave.

**Application:** in any three-phase system, with tension equal to or less than the maximum operating tension for the switch.

**Aplicación:** en cualquier sistema trifásico con tensión igual o inferior a la tensión máxima de operación de la llave.

**Instalação:** aplicado diretamente ao condutores ou em conectores com estribo.

**Installation:** applied directly to conductors or stubup connectors.

**Instalación:** aplicado directamente a los conductores o en conectores con estribo.

**Benefícios:** este dispositivo fusível dispensa a utilização de estruturas como cruzetas e suporte fixados ao poste o mesmo pode ser instalado em estribos conectados ao cabo de media tensão em condições onde não é possível colocar uma nova estrutura para equipamentos como chave fusível.

**Benefits:** this fused device dispenses with the use of structures like cross arms and supports attached to the post. It can be installed on stubups connected to medium tension cables in conditions where it is not possible to place a new structure for equipment like a fused switch.

**Beneficios:** este dispositivo fusible dispensa el uso de estructuras como brazos y soportes fijados al poste. Puede instalarse en estribos conectados al cabo de media tensión en condiciones en las cuales no es posible instalar una nueva estructura para equipos como llaves fusibles.

REFERÊNCIA REFERENCE REFERENCIA	TIPO TYPE TIPO	FIGURA PICTURE FIGURA	COR COLOR COLOR	CLASSE DE TENSÃO SYSTEM VOLTAGE CLASE DE TENSION		CORRENTE NOMINAL BASE A NOMINAL CURRENT BASE A CORRENTE NOMINAL BASE A	CORRENTE NOMINAL PORTA-FUSIVEL NOMINAL CURRENT FUSE HOLDER CORRENTE NOMINAL PORTAFUSIBLE	CORRENTE CURTO-CIRCUITO SHORT-CIRCUIT CAPACITY CORCORRUIUTO CORTOCIRCUITO (kV)	
				MÁXIMA MÁXIMA (kV)	NÍVEL IMPULSO ATMOSFÉRICO LEVEL IMPULSE ATMOSPHERIC NÍVEL IMPULSO ATMOSFÉRICO (kV)			SIMÉTRICO SIMÉTRICO (kA)	ASSIMÉTRICO ASYMETRIC (kA)
CFD-14	BASE C ISOLADOR PORCELANA BASE C ISOLATOR PORCELAIN BASE C AISLANTE PORCELANA	1	CINZA GRAY GRIS	10	110	100	100	7,5	10
CFD-16	BASE C ISOLADOR PORCELANA BASE C ISOLATOR PORCELAIN BASE C AISLANTE PORCELANA	1	VERMELHO RED ROJO					7,5	10
CFD-15	BASE C ISOLADOR POLIMÉRICO BASE C ISOLATOR POLIMERIC BASE C AISLANTE POLIMÉRICO	2	CINZA GRAY GRIS					7,5	10
CFD-16	BASE C ISOLADOR POLIMÉRICO BASE C ISOLATOR POLIMERIC BASE C AISLANTE POLIMÉRICO	2	VERMELHO RED ROJO					7,5	10

Anotações

**Incesa**  
COMPONENTES ELÉTRICOS

TABELAS DE CABOS

Fios e Cabos de Cobre e Alumínio - Copper and Aluminum Wires and Cables - Hilos y Cables de Cobre y Aluminio

AWG BCH	Ø (mm)		SEÇÃO SECTION SECCIÓN (mm²)	PESO - WEIGHT - PESO (kg / km)		AMPÈRES (CABOS Cu) (+ 30°C) AMPERES (Cu CABLES) (+ 86°F) AMPERIOS (CABLES Cu) (+ 30° C)	
	FIO COBRE OU ALUMÍNIO COPPER OR ALUMINUM WIRE HILO COBRE O ALUMÍNIO	CABO COBRE OU ALUMÍNIO COPPER OR ALUMINUM CABLE CABLE COBRE O ALUMÍNIO		CABO COBRE COPPER CABLE CABLE COBRE	CABO ALUMÍNIO ALUMINUM CABLE CABLE ALUMINIO	AR LIVRE 30° C OPEN AIR 86°F AIRE LIBRE 30° C	ATÉ 3 EM DUTOS UP TO 3 PER DUCT HASTA 3 DUCTOS
22	0,84	-	0,3	2,9	-	-	-
20	0,81	0,92	0,5	4,7	-	-	3
18	1,02	1,15	0,8	7,5	-	-	5
16	1,28	1,43	1,3	11,9	-	-	7
14	1,63	1,84	2,1	18,9	-	-	10
12	2,05	2,32	3,3	30,0	-	-	16
10	2,59	2,95	5,0	47,7	-	-	25
8	3,26	3,70	8,0	75,2	-	-	35
6	4,11	4,61	12,7	118,9	-	-	50
4	5,18	5,87	20,7	190	55,4	135	70
3	6,42	7,29	32,7	296	77,8	182	93
2	8,04	9,29	51,3	459	122,6	276	125
1	10,14	11,69	77,4	695	177	372	160
1/0	12,8	14,67	117,0	1045	271	548	200
2/0	16,27	18,49	177,4	1591	392	788	270
3/0	20,48	23,37	270	2411	584	1176	360
4/0	26,14	29,83	400	3591	876	1764	500
250	-	14,60	127	1190	293	494	215
300	-	16,50	182	1369	419	684	290
350	-	17,30	177	1610	409	827	360
400	-	19,50	209	1848	501	953	450
450	-	19,00	203	2009	520	1021	500
500	-	20,70	253	2503	593	970	500
600	-	22,70	364	3760	828	750	500
700	-	24,80	355	3520	878	800	585
750	-	25,43	380	3481	1046	868	600
800	-	26,20	400	3680	1110	890	610
900	-	27,30	509	4135	1218	948	695
1000	-	28,20	567	4500	1305	1076	750







**ATENDIMENTO A CLIENTES**

**EXPORTAÇÃO**  
exportacao@incesa.com.br  
(17) 3279-2647 / (17) 3279-2600

**CONCESSIONÁRIAS DE ENERGIA ELÉTRICA**  
vendas.concessionaria@incesa.com.br  
(17) 3279-2603 / (17) 3279-2600

**REVENDAS E DISTRIBUIDORES**  
comercial@incesa.com.br  
(17) 3279-2602 / (17) 3279-2600

**0800 770 3228**

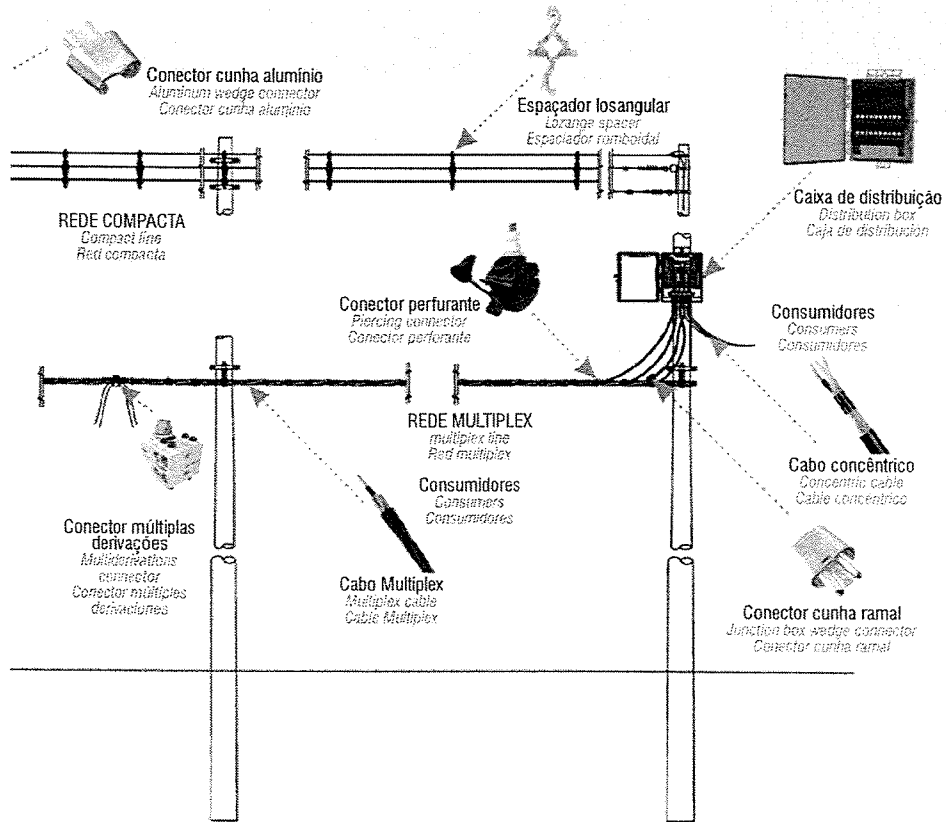

Para os Conectores e Componentes Elétricos INCESA, recomendamos Fios e Cabos Elétricos CONDUMAX.

For connectors and electrical components INCESA, we recommend wire and electrical cables CONDUMAX.

Para los Conectores y Componentes Eléctricos de INCESA, recomendamos Hilos y Cables Eléctricos de CONDUMAX.

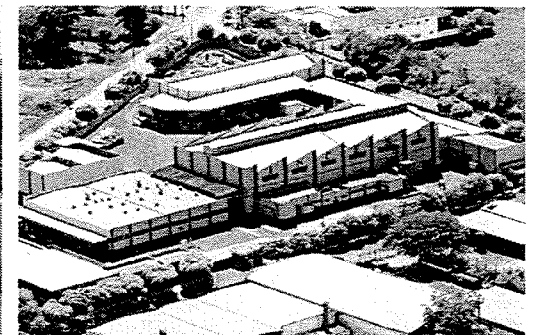
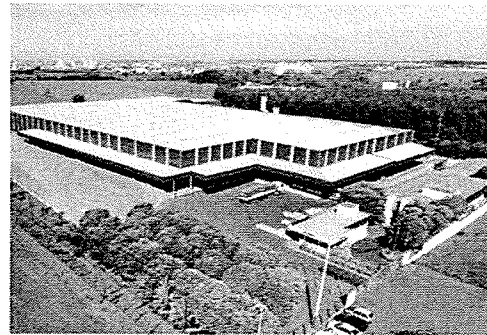
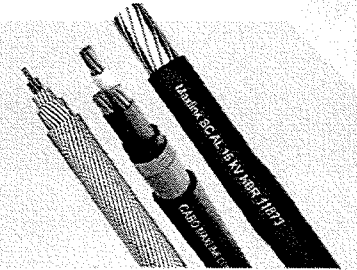

EMPRESAS DO MESMO GRUPO

**Condumax**  
FIOS E CABOS ELÉTRICOS

**Incesa**  
COMPONENTES ELÉTRICOS

Desde 1964

Rua Américo Caetano, 81 - Distrito Industrial - Olímpia - SP - Brasil - Cep. 13400-000  
Pabx (+55 17) 3279 2600 - Fax (+55 17) 3279 2620 - incesa@incesa.com.br - www.incesa.com.br



**NOSSA ENERGIA É A CONFIANÇA**

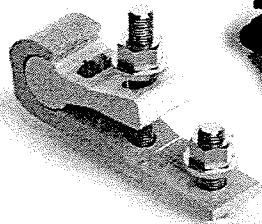
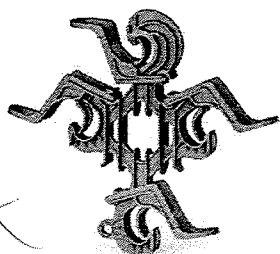

**CONECTORES**  
CONNECTORS | CONECTORES

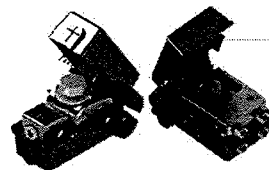

**CONECTOR DE ALUMÍNIO DE 2 E 4 DERIVAÇÕES**

*Aluminum Connector of 2 or 4 derivations | Conector de alumínio de 2 y 4 derivaciones*

Ideal para múltiplas derivações em redes nuas ou isoladas. Possui porca-fusível para garantir a qualidade da aplicação.

*Ideal for multiple derivations in bare or isolated electric network. It has a fuse nut in order to guarantee the quality of the application.*

*Ideal para múltiples derivaciones en redes desnudas o aisladas. Posee tuerca fusible para garantizar la calidad de la aplicación.*

**CONECTOR PERFURANTE**

*Piercing Connector | Conector Perforante*

Ideal para conexões isoladas envolvendo fios e cabos nas combinações de Alumínio - Alumínio, Alumínio - Cobre e Cobre - Cobre. Possui porca-fusível para garantir a qualidade da aplicação.

*Ideal for isolated connections of wires and cables, in the combinations of Aluminum-Aluminum, Aluminum-Copper and Copper-Copper. It has a fuse nut in order to guarantee the quality of the application.*

*Ideal para conexiones aisladas con hilos y cables en las combinaciones de Aluminio - Aluminio, Aluminio - Cobre y Cobre - Cobre. Posee tuerca fusible para garantizar la calidad de la aplicación.*



**CONECTOR PERFURANTE PARA RAMAL**

*Piercing connector for input junction box | Conector perforante para conexión de entrada*

Usado em conexões elétricas isoladas em ramais de entrada, é a única solução do mercado que pode ser usada em todos os tipos de condutores, sólidos, flexíveis e extra-flexíveis, em qualquer combinação Alumínio-Alumínio, Alumínio-Cobre e Cobre-Cobre. Fácil aplicação e remoção.

*Used in electrical connections for connecting junction box, is the only one solution that can be used with all kind of conductors, solid, flexible and extra-flexible, in any combination Aluminum-Aluminum, Aluminum-Copper and Copper-Copper. Easy application and removal.*

*Utilizado para conexiones eléctricas en la única solución del mercado que se puede usar con todos los conductores posibles, sólidos, flexibles y extra-flexibles, en cualquier combinación Aluminio-Aluminio, Aluminio-Cobre y Cobre-Cobre. Fácil aplicación y remoción.*

**CONECTOR CUNHA PARA RAMAL DE LIGAÇÃO**

*Wedge Connector for connecting junction box | Conector tipo cunha para cable de conexión*

Utilizado para conexões elétricas envolvendo fios e cabos nas combinações Alumínio - Alumínio, Alumínio - Cobre ou Cobre - Cobre. Sua instalação é simples, através de alicate bomba d'água de 12 polegadas. A conexão por efeito mola prolonga a durabilidade da conexão.

*Used in electrical connections of wires and cables, in the combinations of Aluminum-Aluminum, Aluminum-Copper and Copper-Copper. The installation is simple, using a 12-in channel-locker plier. The spring effect of its construction assures the longevity of the connection.*

*Utilizado para conexiones eléctricas con hilos y cables en las combinaciones Aluminio - Aluminio, Aluminio - Cobre o Cobre - Cobre. Su instalación es sencilla, con una pinza para de 12 pulgadas. La conexión por efecto de muelle alarga la durabilidad de la conexión.*

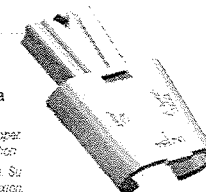

**CONECTORES**  
CONNECTORS | CONECTORES

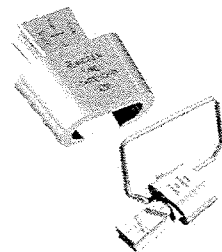

**CONECTOR CUNHA DE LIGA DE ALUMÍNIO**

*Wedge Connector of aluminum alloy | Conector tipo cunha aleación de aluminio*

Utilizado para conexões elétricas envolvendo fios e cabos, nas combinações Alumínio - Alumínio e Alumínio - Cobre. Sua instalação é executada através da ferramenta de aplicação INCESA. A conexão por efeito mola prolonga a durabilidade da conexão.

*Used in electrical connections of wires and cables in the combinations of Aluminum-Aluminum and Aluminum-Copper. The installation is done using the INCESA installation tool kit. The spring effect of the connection ensures the longevity of the connection.*

*Utilizado para conexões eléctricas con hilos y cables, en las combinaciones Aluminio - Aluminio y Aluminio - Cobre. Su instalación se ejecuta con la herramienta de aplicación INCESA. La conexión por efecto de muelle alarga la durabilidad de la conexión.*

**FERRAMENTA DE INSTALAÇÃO DOS CONECTORES CUNHA**

*Wedge Connector Installation Kit | Herramienta de instalación de conectores tipo cunha*

Essa ferramenta facilita o trabalho de instalação dos conectores cunha, oferecendo segurança e rapidez ao operador. Pode ser utilizada com cartuchos poliméricos ou metálicos.

*This tool kit makes the installation of wedge connectors much easier, safer and faster. It can be used with either polymeric or metallic cartridges.*

*Esta herramienta facilita el trabajo de instalación de los conectores tipo cunha, pues ofrece seguridad y rapidez al operador. Puede ser empleada con cartuchos poliméricos o metálicos.*

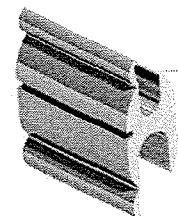

**CONECTOR A COMPRESSÃO DE ALUMÍNIO TIPO - H**

*Compression connector in aluminum type - H | Conector a compresión de aluminio tipo - H*

Utilizado para conexões por compressão envolvendo fios e cabos de cobre e alumínio nas combinações Alumínio - Alumínio e Alumínio - Cobre. Permite a utilização de estribo.

*Used in connections by compression of aluminum and copper wires and cables, in the combinations of Aluminum-Aluminum and Aluminum-Copper. It allows the use of fasteners.*

*Utilizado para conexões por compresión con hilos y cables de cobre y aluminio en las combinaciones de Aluminio - Aluminio o Aluminio - Cobre. Permite el uso del estribo.*

**CONECTOR A COMPRESSÃO C EM LIGA DE COBRE**

*Compression connector C in copper alloy | Conector de compresión C en liga de cobre*

Usado para conexões por compressão envolvendo fios e cabos de cobre

*Used for connections by compression involving copper wires and cables*

*Utilizado para conexões por compresión que involucran hilos y cables de cobre*



**CONECTORES**  
CONNECTORS | CONECTORES

**CONECTOR A COMPRESSÃO DE ALUMÍNIO TIPO - CRIMPT COM ESTRIBO**

*Compression connector in aluminum type - crimp with fastener  
Conector a compresión de aluminio tipo - crimp con estribo*

Utilizado para conexões por compressão envolvendo fios e cabos de cobre e alumínio nas combinações Alumínio - Alumínio e Alumínio - Cobre com a utilização de estribo.

*Used in connections by compression of aluminum and copper wires and cables, in the combinations of aluminum-aluminum and aluminum-copper with the use of fasteners.*

*Utilizado para conexões por compresión con hilos y cables de cobre y aluminio en las combinaciones de aluminio-aluminio y aluminio - cobre con utilización de estribo.*

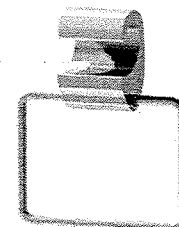

**GRAMPOS**  
CLAMPS | GRAPAS

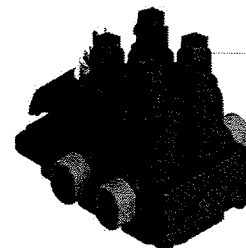

**CONECTOR CONEX 4S**

*Connector Conex 4S | Conector Conex 4S*

Utilizado em redes de baixa tensão, proporciona múltiplas derivações em ramais de ligação de consumidores. Pode ser aplicado em condutores em XLPE e PVC de 70 a 150 mm<sup>2</sup> no lado principal e condutores de 1,5 a 35 mm<sup>2</sup> nas derivações sem utilização de ferramentas especiais. Único com sistema de liga e desliga.

*Used in low-voltage lines, providing multiple derivations in the branches of the partition box. Can be applied in XLPE and PVC conductors, from 70 to 150 mm<sup>2</sup> in the main side and in conductors from 1.5 to 35 mm<sup>2</sup> in the derivation, without the use of special tools. Unique with system on and off.*

*Utilizado en redes de baja tensión, proporcionando múltiples derivaciones en ramales de conexión de consumidores. Puede ser aplicado en conductores en XLPE y PVC de 70 a 150 mm<sup>2</sup> en el lado principal y conductores de 1,5 a 35 mm<sup>2</sup> en las derivaciones sin utilización de herramientas especiales. Única con sistema que conecta y desconecta.*

**GRAMPO DE LINHA VIVA**

*Live line clamp | Grapa de línea viva*

Utilizado para conexões por aperto em interligação da rede de MT nas chaves fusíveis, chaves facas e transformadores. Podendo ser utilizado com estribo.

*Used in connections by tightening in interconnection of MT line in fuse switches, knife switches, and transformers. It allows the use of fasteners.*

*Utilizado para conexões por aperto en interconexión de la red de MT en los cortacircuitos fusibles, llaves de pica y transformadores. Permite utilización de estribo.*

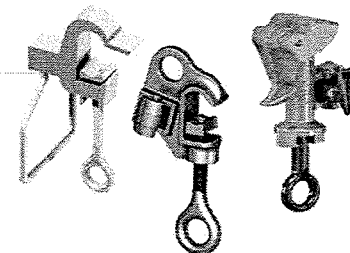

**ALÇA PARA CONECTOR ESTRIBO DE COBRE ESTANHADO**

*Bail for fastener connector in tinned copper | Alza para conector en estribo de cobre estanhado*

Produzido em cobre eletrolítico estanhado. Desenhado para adaptar em conectores cunha e conectores a compressão.

*Made in electrolytic tinned copper. Designed to adapt in wedge connectors and compression connectors.*

*Fabricado de cobre electrolítico estanhado. Diseñado para hacer adaptadores para grapas de línea viva con los conectores a compresión y cunha. La adaptación de la línea puede ser hecha con el conector y sin su instalación en la herramienta.*

**GRAMPOS**  
CLAMPS | GRAPAS

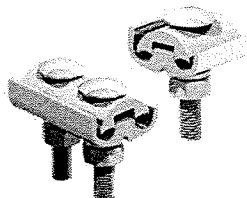

**GRAMPO PARALELO DE ALUMÍNIO TIPO - FC**

*Parallel clamp in aluminum type - FC | Grapa paralela de alumínio tipo - FC*

Utilizado para conexões por aperto envolvendo fios e cabos nas combinações Alumínio - Alumínio, Alumínio - Cobre ou Cobre - Cobre.

*Used in connections by tightening of wires and cables in the combinations of either Aluminum-Aluminum, Aluminum-Copper, or Copper-Copper.*

*Utilizado para conexões por aperto com fios e cabos nas combinações de Alumínio - Alumínio, Alumínio - Cobre y Cobre - Cobre.*

**GRAMPO PARALELO DE BRONZE TIPO - BX**

*Parallel clamp in bronze type - BX | Grapa paralela de bronze tipo - BX*

Utilizado para conexões por aperto envolvendo fios e cabos nas combinações Alumínio - Alumínio, Alumínio - Cobre ou Cobre - Cobre.

*Used in connections by tightening of wires and cables in the combinations of either Aluminum-Aluminum, Aluminum-Copper, or Copper-Copper.*

*Utilizado para conexões por aperto com fios e cabos nas combinações de Alumínio - Alumínio, Alumínio - Cobre y Cobre - Cobre.*

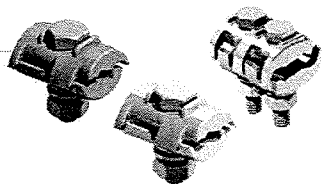

**TERMINAIS**  
TERMINALS | TERMINALES

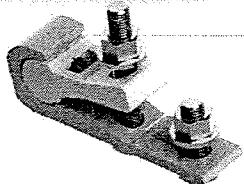

**TERMINAL ARTICULADO**

*Articulated terminal | Terminal articulado*

Desenvolvido em alumínio, garante maior qualidade às ligações de equipamentos elétricos em sistemas de baixa e média tensão. Possui diversas variações de tamanhos para diferentes bitolas e cabos.

*Designed in aluminum, guarantee better quality in connections of electrical equipment in low or medium voltage systems. There are several sizes for different kinds of gauges and cables.*

*Hecho en aluminio, garantiza mejor calidad a las ligaciones de equipos eléctricos en sistemas de baja y media tensión. Posee diversas variaciones de tamaños para distintos rangos y cables.*

**CONECTOR TERMINAL TIPO ESPADA 2 E 4 FUROS**

*Terminal connector - cable lug with 2 and 4 holes | Conector terminal tipo espada 2 y 4 agujeros*

Fabricado em liga de alumínio de alta resistência mecânica e condutividade elétrica. Utilizado para ligações em chaves seccionadoras, barramentos, transformadores, jumpers, redes de distribuição a 36 kV e subestações até 230 kV.

*Designed in aluminum alloy of high mechanical resistance and electrical conductivity. Used for connections in disconnecting switches, busbars, transformers, jumpers, distribution lines of 36 kV and substations up to 230 kV.*

*Fabricado en aleación de aluminio de alta resistencia mecánica y conductividad eléctrica. Utilizado para conexiones en conmutadores, barridos, transformadores, jumpers, redes de distribución de 36 kV y subestaciones hasta 230 kV.*



**ESPAÇADORES**  
SPACERS | ESPACIADORES DE CABLES

**SEPARADOR DE FASES PARA BT E MT**

*Phase spacer for BT and MT | Separador para conductores de BT y MT*

Utilizado para manter o espaçamento entre cabos das redes de distribuição. Oferece agilidade e segurança na instalação, pois não necessita amarrações. Produto patenteado.

*Used to keep space between cables of distribution line. It is designed for faster and safer installation, because it does not require tighteners. Patented product. Utilizado para mantener el espaciamento entre cables de redes de distribución. Proporciona agilidad y seguridad en la instalación, pues no necesita amarras. Producto patentado.*



**SEPARADOR DE FASES E FLY TAP REDE PRIMÁRIA**

*Phase spacer and fly tap primary line | Espaciador de fases para red primaria y fly tap*

Produzidos para garantir o espaçamento adequado entre os condutores nas redes primárias, os separadores INCESA podem ser aplicados em condutores de diferentes bitolas. Sem amarrações e com aplicação simples e muito rápida.

*Designed to ensure appropriate space between conductors in primary lines, INCESA spacers can be used with conductors of different sizes. No tighteners needed and with simple and very fast installation.*

*Producidos para garantizar el espaciamiento adecuado entre los conductores en las redes primarias, los separadores INCESA pueden ser instalados en conductores de diferentes rangos. Sin amarras y con aplicaciones simples y muy rápidas.*

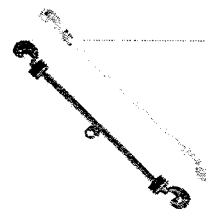

**ESPAÇADOR LOSANGULAR POLIMÉRICO / ANEL DE AMARRAÇÃO**

*Lozenge polymeric spacer / Tightening ring Espaciador para cables polimérico y Anillo de amarra*

Utilizado para manter o espaçamento entre os cabos de fase e neutro (mensageiro) das redes compactas de distribuição de energia. Possui exclusivo design com aletas inclinadas que aumentam a distância de escoamento.

*Used to keep appropriate space between phase and neutral (messenger) cables of power distribution compact lines. Exclusive design with tilted wings which ensure greater space distance.*

*Utilizado para mantener el espaciamento entre cables de fase y neutro de redes compactas de distribución de energía. Posee diseño exclusivo con aletas inclinadas que aumentan el espacio de distribución.*

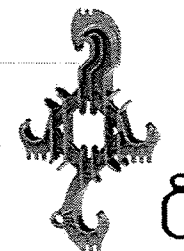

**ESPAÇADOR LOSANGULAR COM TRAVAS**

*Lozenge spacer lozenge with locks / espaciador romboidal con travas*

Utilizado em rede de distribuição compactas 15 kV para espaçamento entre os condutores e cabo mensageiro. Possui sistema de trava que permite fixar condutores de 50 a 300 mm<sup>2</sup> em único estágio. Pode ser aplicado do solo com utilização de vara de manobra (necessita de acessório) permitindo sua utilização mesmo em locais de difícil acesso de veículos e escadas.

*Used in 15 kV compact distribution lines for spacing between conductors and messenger cable. It has locking system for fixing cables from 50 to 300 mm<sup>2</sup> in a single stage. It can be applied from soil with use of grip-all clampstick (accessory of application is required) allowing its use even in hard to reach places of vehicles and stairs.*

*Utilizado en red de distribución compacta 15 kV para espaciamiento entre los conductores y cable mensajero. Posee sistema de trava que permite fijar conductores de 50 a 300 mm<sup>2</sup> en único período. Puede ser aplicado del suelo con utilización de vara de manobra (necesita de accesorio) permitiendo su utilización incluso en locales de difícil acceso de vehículos y escaleras.*

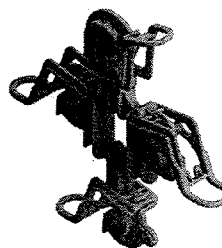

**ESPAÇADORES**  
SPACERS | ESPACIADORES DE CABLES



**ISOLADOR POLIMÉRICO 15 E 25 KV AUTOTRAVANTE**

*Polymer isolator 15 and 25 kV self-locking | Aislador polimérico 15 y 25 kV autotravante*

Utilizado em rede de distribuição compactas 15 kV para espaçamento entre os condutores e cabo mensageiro. Possui sistema de trava que permite fixar condutores de 50 a 300 mm<sup>2</sup> em único estágio. Pode ser aplicado do solo com utilização de vara de manobra (necessita de acessório) permitindo sua utilização mesmo em locais de difícil acesso de veículos e escadas.

*Used in 15 kV compact distribution lines for spacing between conductors and messenger cable. It has locking system for fixing cables from 50 to 300 mm<sup>2</sup> in a single stage. It can be applied from soil with use of grip-all clampstick (accessory if application is required) allowing its use even in hard to reach places of vehicles and stairs.*

Utilizadas en red de distribución compactas 15 kV para espaciado entre los conductores y cable mensajero. Posee sistema de trava que permite fijar conductores de 50 a 300 mm<sup>2</sup> en único periodo. Puede ser aplicado del suelo con utilización de vara de manobra (necesita de accesorio) permitiendo su utilización incluso en locales de difícil acceso de vehículos y escaleras.

**CAIXAS**  
BOXES | CAJAS

**CAIXA BARRAMENTO POLIMÉRICA**

*Polymeric busbar box | Caja bus polimérico*

Caixa e barramentos em materiais poliméricos e contatos em ligas de cobre com acabamento superficial estanhado, usada para múltiplas derivações em ramais de distribuição. Sistema de fixação por perfuração com efeito mola, oferecendo agilidade e segurança a instalação.

*Polymeric box and busbars with contacts in copper alloys with tin-plated surface finish, used for multiple derivations in distribution lines. Piercing system by spring effect, offering agility and safety to the installation.*

Caja y bus en materiales poliméricos y contactos en aleaciones de cobre con acabado superficial estanhado, usada para múltiples derivaciones en ramales de distribución. Sistema de fijación por perforación con efecto mola, ofreciendo agilidad y seguridad a la instalación.

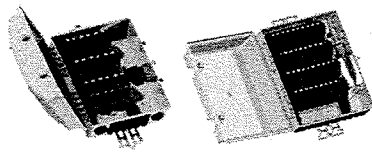
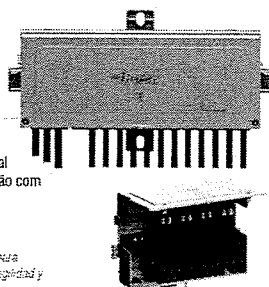

**CAIXA DE DISTRIBUIÇÃO**

*Distribution boxes | Tablero de Distribución*

Caixa plástica com IP 54, fabricada em policarbonato resistente a UV. Permite ligações monofásicas, bifásicas e trifásicas.

*Plastic box with IP 54, made in UV resistant polycarbonate. It allows single-phase, bi-phase or three-phase connections.*

Caja plástica con IP 54, fabricada en policarbonato resistente a UV. Permite conexiones monofásicas, bifásicas y trifásicas.

**BARRAMENTO**  
BUSBARS | BARRAMIENTO

**CONECTOR PARA MÚLTIPLAS CONEXÕES (BARRAMENTO)**

*Connector for multiple connections (busbar) | Conector para Múltiples Conexiones (Bus)*

Exclusivo sistema de conexões por barramento com sistema Liga-Desliga sem a desconexão dos cabos. Produto patentado.

*Exclusive system of busbar connections with switch-coupler of system without cables disconnection. Patented product.*

Sistema exclusivo de conexões por bus con sistema para ligar/desligar sin desconectar los cables. Producto patentado.

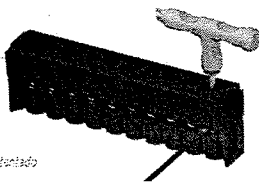

**ATERRAMENTO**  
GROUNDING | ATERRAMIENTO

**HASTE DE ATERRAMENTO**

*Grounding rod | Barra de puesta a tierra*

Haste em aço carbono 1010/1020 revestido de cobre com espessura de 254 microns (10 mils).

*Rod in carbon steel 1010/1020 copper coated, 254 microns (10 mils) thickness.*

Barra de aço carbono 1010/1020 recoberta com cobre com espessura de 250 microns (10 mils).



**CONECTOR CUNHA DE ATERRAMENTO VERTICAL CCAV**

*Wedge connector for vertical grounding CCAV  
Conector Tipo Cunha de Puesta a Tierra Vertical CCAV*

Utilizado em conexões das hastes com os cabos de aterramento. Possui conexão por efeito mola que permite alta durabilidade sem danificar a cobertura das hastes.

*Used in the connections of grounding cable rods. It has spring connection which allows great durability without damaging the rod outer coat.*

Utilizadas en conexiones de las barras con los cables de puesta a tierra. Posee conexión por efecto de muelle que permite alta durabilidad sin dañar la cubierta de las barras.

**CHAVES**  
SWITCHES | LLAVES

**CHAVE FUSÍVEL DE DISTRIBUIÇÃO BASE C - 15 KV**

*Fuse switch for basic distribution C - 15 kV  
Cortacircuito Fusible de Distribución Base C - 15 kV*

Utilizada para proteção de transformadores, banco de capacitores, cabines primárias, linhas e ramais. Possui design totalmente intercambiável com porta-fusíveis do mercado. A chave de isolador polimérico suporta ambientes de agressividade salina e industrial por ter seu isolador com as saias inclinadas facilitando sua limpeza.

*Used to protect transformers, condenser bus, primary metal-enclosed switchgear, lines and grids. It is designed to be interchangeable with any fuse carrier in the market. The polymeric insulator switch is resilient in high saline and industrial environments, due to its insulator with tilted rings which makes much easier to clean the insulator.*

Empleada para protección de transformadores, banco de capacitores, cabinas primarias, líneas y ramales de conexión. Tiene diseño totalmente compatible con portafusibles del mercado. La llave del aislante polimérico resiste en ambientes con agresividad salina e industrial por tener su aislante con aletas facilitando su limpieza.

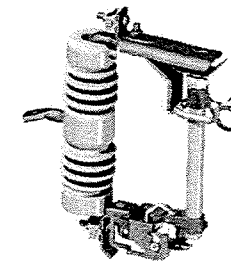

**ATENDIMENTO A CLIENTES INCESA**

**EXPORTAÇÃO**  
exportacao@incesa.com.br  
(17) 3279-2647 / (17) 3279-2600

**REVENDAS E DISTRIBUIDORES**  
comercial@incesa.com.br  
(17) 3279-2602  
(17) 3279-2600

**CONCESSIONÁRIAS DE ENERGIA ELÉTRICA**  
vendas.concessionaria@incesa.com.br  
(17) 3279-2603 / (17) 3279-2600

Desde 1964  
EMPRESAS DO MESMO GRUPO

**Conдумax** FIOS E CABOS ELÉTRICOS  
**Incesa** COMPONENTES ELÉTRICOS

**0800 770 3228**

INCESA IND. E COMPONENTES ELÉTRICOS LTDA.  
CNPJ 64.810.955/0001-97 - Insc.Est. 487.018.255.110  
Rua D, 81 - Distrito Industrial - CEP 15400-000 - Olímpia - SP  
Indústria Brasileira - PABX (17) 3279-2600  
www.incesa.com.br - comercial@incesa.com.br



# MEGA REATORES

Rua Imarui nº152 Vila Cachoeira-SP Cep:02762-050

Fones: 112239-7699 Whatsapp: 1198445-7896

email:vendas@meganorte.com.br

CNPJ:35.632.338/0001-40



PROGRAMA  
BRASILEIRO DE  
ETIQUETAGEM

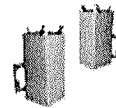

## Reator para Lâmpada Vapor de sódio 150W Uso Interno

A-90mm  
B-120mm  
C-80mm  
D-70mm

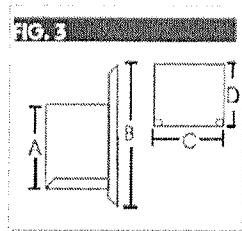

CAIXA REATOR 150W

## Especificações

Enrolamento em Alumínio

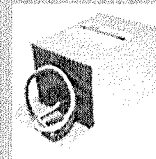

Modelo	RVS A.F.P
Potência da Lâmpada	150W
Tipo	Uso Interno
Tensão	220V
Corrente da Rede	0,85A
Fator de Potência	0,92
Perda	22W
Tensão de Pulso	2,8 -- 4,5KV
Ignitor	SM 15/100
Capacitor	18uF
Frequência	60Hz
tw	130°C
Delta t	90°C

## Reator para Lâmpada vapor de Sódio 250W Uso Interno

A-110mm  
B-150mm  
C-80mm  
D-70mm

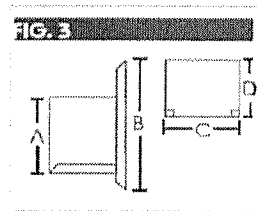

CAIXA REATOR 250W

## Especificações

Enrolamento em Alumínio

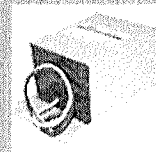

Modelo	RVS A.F.P
Potência da Lâmpada	250W
Tipo	Uso Interno
Tensão	220V
Corrente da Rede	1,38A
Fator de Potência	0,92
Perda	30W
Tensão de Pulso	2,8 -- 4,5KV
Ignitor	SM 10/40
Capacitor	30uF
Frequência	60Hz
tw	130°C
Delta t	90°C

3 Anos de Garantia



d P

d

# MEGA REATORES

Rua Imarui nº152 Vila Cachoeira-SP Cep:02762-050

Fones: 112239-7699 Whatsapp: 1198445-7896

email:vendas@meganorte.com.br

CNPJ:35.632.338/0001-40



PROGRAMA  
BRASILEIRO DE  
ETIQUETAGEM

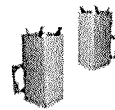

**Reator para Lâmpada Vapor Sódio  
Potência 400W Uso Externo**

**FIG. 2**

A-85mm

B-185mm

C-75mm

D-90mm

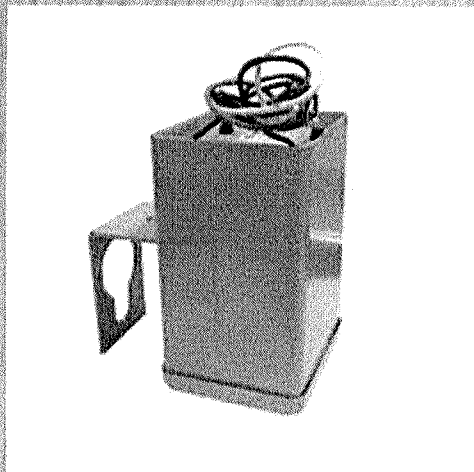
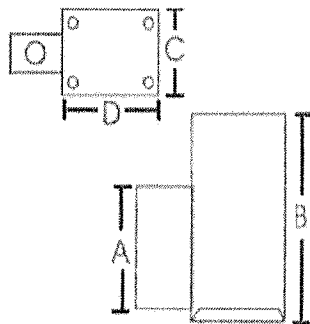

## Especificações

Enrolamento em Alumínio

Modelo	RVS A.F.P
Potência da Lâmpada	400W
Tipo	Uso Externo
Tensão	220V
Corrente da Rede	2,10A
Fator de Potência	0,92
Perda	37W
Tensão de Pulso	3,5-- 4,5KV
Ignitor	Incorporado
Capacitor	45 Incorporado
Frequência	60Hz
tw	130°C
Delta T	90°C

GARANTIA

**3**

ANOS



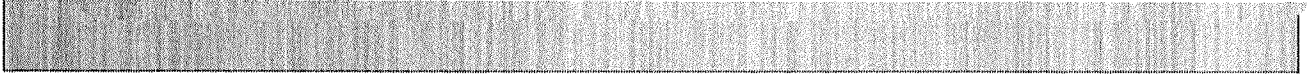

*d* *P*

*ex*

10/12/21, 09:14

REPÚBLICA FEDERATIVA DO BRASIL		
CADASTRO NACIONAL DA PESSOA JURÍDICA		
NÚMERO DE INSCRIÇÃO 15.332.845/0001-51 MATRIZ	COMPROVANTE DE INSCRIÇÃO E DE SITUAÇÃO CADASTRAL	DATA DE ABERTURA 03/04/2012
NOME EMPRESARIAL DOUGLAS POSSAN EIRELI		
TÍTULO DO ESTABELECIMENTO (NOME DE FANTASIA) ELETRO POSSAN	PORTE ME	
CÓDIGO E DESCRIÇÃO DA ATIVIDADE ECONÔMICA PRINCIPAL 43.21-5-00 - Instalação e manutenção elétrica		
CÓDIGO E DESCRIÇÃO DAS ATIVIDADES ECONÔMICAS SECUNDÁRIAS 43.29-1-04 - Montagem e instalação de sistemas e equipamentos de iluminação e sinalização em vias públicas, portos e aeroportos 43.99-1-04 - Serviços de operação e fornecimento de equipamentos para transporte e elevação de cargas e pessoas para uso em obras 46.73-7-00 - Comércio atacadista de material elétrico 47.42-3-00 - Comércio varejista de material elétrico 47.44-0-99 - Comércio varejista de materiais de construção em geral		
CÓDIGO E DESCRIÇÃO DA NATUREZA JURÍDICA 230-5 - Empresa Individual de Responsabilidade Limitada (de Natureza Empresári		
LOGRADOURO AV BERTINO WARMLING	NÚMERO 857	COMPLEMENTO *****
CEP 85.670-000	BAIRRO/DISTRITO CENTRO	MUNICÍPIO SALTO DO LONTRA
UF PR	ENDEREÇO ELETRÔNICO DOUGLASPOSSAN@HOTMAIL.COM	
TELEFONE (46) 3191-0137		ENTE FEDERATIVO RESPONSÁVEL (EFR) *****
SITUAÇÃO CADASTRAL ATIVA	DATA DA SITUAÇÃO CADASTRAL 03/04/2012	
MOTIVO DE SITUAÇÃO CADASTRAL		
SITUAÇÃO ESPECIAL *****	DATA DA SITUAÇÃO ESPECIAL *****	

Aprovado pela Instrução Normativa RFB nº 1.863, de 27 de dezembro de 2018.

Emitido no dia 10/12/2021 às 09:14:44 (data e hora de Brasília).

Página: 1/1



Ministério do Desenvolvimento, Indústria e Comércio Exterior  
Secretaria do Desenvolvimento da Produção  
Departamento Nacional de Registro do Comércio

## REQUERIMENTO DE EMPRESÁRIO

INSTRUÇÕES DE PREENCHIMENTO NO VERSO

NÚMERO DE IDENTIFICAÇÃO DO REGISTRO DE EMPRESA - NIRE DA SEDE		NIRE DA FILIAL (preencher somente se ato referente a filial)	
NOME DO EMPRESÁRIO (completo sem abreviaturas) DOUGLAS POSSAN			
NACIONALIDADE BRASILEIRO		ESTADO CIVIL Divorciado(a)	
SEXO M <input checked="" type="checkbox"/> F <input type="checkbox"/>	REGIME DE BENS (se casado)		
FILHO DE (pai) AGENOR POSSAN	(mãe) CLEONIR SALETE POSSAN		
NASCIDO EM (data de nascimento) 29-06-1983	IDENTIDADE número 8.203.352-1	Órgão emissor SSP	UF PR
CPF (número) 038.745.979-03			
EMANCIPADO POR (forma de emancipação - somente no caso de menor)			
DOMICILIADO NA (LOGRADOURO - rua, av. etc.) RUA 09 DE SETEMBRO			NÚMERO 218
COMPLEMENTO FUNDOS	BAIRRO / DISTRITO BAIRRO BEM MORAR COOHALON I	CEP 85670-000	CÓDIGO DO MUNICÍPIO (Uso da Junta Comercial) PR
MUNICÍPIO SALTO DO LONTRA			UF PR
declara, sob as penas da lei, não estar impedido de exercer atividade empresária, que não possui outro registro de empresário e requer à Junta Comercial do PARANA:			
CÓDIGO DO ATO 080	DESCRIÇÃO DO ATO INSCRICAO	CÓDIGO DO EVENTO 080	DESCRIÇÃO DO EVENTO INSCRICAO
CÓDIGO DO EVENTO	DESCRIÇÃO DO EVENTO	CÓDIGO DO EVENTO	DESCRIÇÃO DO EVENTO
NOME EMPRESARIAL DOUGLAS POSSAN			
LOGRADOURO (rua, av. etc.) RUA 09 DE SETEMBRO			NÚMERO 218
COMPLEMENTO	BAIRRO / DISTRITO BAIRRO BEM MORAR COOHALON I	CEP 85670-000	CÓDIGO DO MUNICÍPIO (Uso da Junta Comercial)
MUNICÍPIO SALTO DO LONTRA	UF PR	PAÍS BRASIL	CORREIO ELETRÔNICO (E-MAIL)
VALOR DO CAPITAL - R\$ 20.000,00	VALOR DO CAPITAL (por extenso) VINTE MIL REAIS		
CÓDIGO DE ATIVIDADE ECONÔMICA (CNAE Fiscal) Atividade principal	DESCRIÇÃO DO OBJETO COMERCIO VAREJISTA DE EQUIPAMENTOS ELETRICOS E SERVICOS DE INSTALACAO		
Atividades secundárias			
DATA DE INÍCIO DAS ATIVIDADES 09-04-2012	NÚMERO DE INSCRIÇÃO NO CNPJ	TRANSFERÊNCIA DE SEDE OU DE FILIAL DE OUTRA UF NIRE anterior	UF
ASSINATURA DA FIRMA PELO EMPRESÁRIO (ou pelo representante/assistente/gerente)			USO DA JUNTA COMERCIAL: DEPENDENTE DE AUTORIZAÇÃO GOVERNAMENTAL <input type="checkbox"/> 1- SIM <input checked="" type="checkbox"/> 3- NÃO
DATA DA ASSINATURA 26-03-2012	ASSINATURA DO EMPRESÁRIO <i>DOUGLAS POSSAN</i>		

### PARA USO EXCLUSIVO DA JUNTA COMERCIAL

DEFERIDO.  
PUBLIQUE-SE E ARQUIVE-SE.

*Dilso Machi*  
RUA 492, 573 / PR  
AGÊNCIA REGIONAL DE  
DOIS VIZINHOS

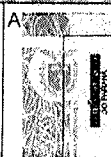

JUNTA COMERCIAL DO PARANA  
AGENCIA REGIONAL DE DOIS VIZINHOS  
CERTIFICO O REGISTRO EM: 03/04/2012  
SOB NÚMERO: 41107215199  
Protocolo: 12/301313-5, DE 02/04/2012

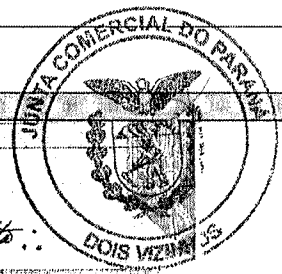



Ministério do Desenvolvimento, Indústria e Comércio Exterior  
Secretaria do Desenvolvimento da Produção  
Departamento Nacional de Registro do Comércio

# REQUERIMENTO DE EMPRESÁRIO

INSTRUÇÕES DE PREENCHIMENTO NO VERSO

NÚMERO DE IDENTIFICAÇÃO DO REGISTRO DE EMPRESA - NIRE DA SEDE 4110721519-9		NIRE DA FILIAL (preencher somente se ato referente a filial)	
NOME DO EMPRESÁRIO (completo sem abreviaturas) DOUGLAS POSSAN			
NACIONALIDADE BRASILEIRO		ESTADO CIVIL Divorciado(a)	
SEXO M <input checked="" type="checkbox"/> F <input type="checkbox"/>	REGIME DE BENS (se casado)		
FILHO DE (mãe) AGNOR POSSAN		(pai) CLEONIR SALETE POSSAN	
NASCIDO EM (data de nascimento) 09-06-1983	IDENTIDADE número 8.203.352-1	Orgão emissor SSP	UF PR
CPF (número) 038.745.979-03			
EMANCIPADO POR (forma de emancipação - somente no caso de menor)			
DOMICILIADO NA (LOGRADOURO - rua, av. etc.) RUA 09 DE SETEMBRO			NÚMERO 218
COMPLEMENTO FUNDOS	BAIRRO / DISTRITO BAIRRO BEM MORAR COOHALON I	CEP 85670-000	CODIGO DO MUNICIPIO (Uso da Junta Comercial)
MUNICIPIO SALTO DO LONTRA			UF PR
declara, sob as penas da lei, não estar impedido de exercer atividade empresária, que não possui outro registro de empresário e requer à Junta Comercial do PARANA:			
CODIGO DO ATO 002	DESCRIÇÃO DO ATO ALTERACAO	CODIGO DO EVENTO 021	DESCRIÇÃO DO EVENTO ALTERAÇÃO DE DADOS (EXCETO N
CODIGO DO EVENTO	DESCRIÇÃO DO EVENTO	CODIGO DO EVENTO	DESCRIÇÃO DO EVENTO
NOME EMPRESARIAL DOUGLAS POSSAN - ME			
LOGRADOURO (rua, av. etc.) RUA 09 DE SETEMBRO			NÚMERO 218
COMPLEMENTO	BAIRRO / DISTRITO BAIRRO BEM MORAR COOHALON I	CEP 85670-000	CODIGO DO MUNICIPIO (Uso da Junta Comercial)
MUNICIPIO SALTO DO LONTRA	UF PR	PAIS BRASIL	CORREIO ELETRÔNICO (E-MAIL)
VALOR DO CAPITAL - R\$ 60.000,00	VALOR DO CAPITAL (por extenso) SESSENTA MIL REAIS		
CODIGO DE ATIVIDADE ECONÔMICA (CNAE Fiscal) Atividade principal	DESCRIÇÃO DO OBJETO COMERCIO VAREJISTA E ATACADISTA DE MATERIAIS DE CONSTRUCAO EM GERAL, EQUIPAMENTOS ELETRICOS E SERVICOS DE INSTACAO		
Atividades secundárias			
DATA DE INICIO DAS ATIVIDADES 09-04-2012	NÚMERO DE INSCRIÇÃO NO CNPJ 15.332.845/0001-51	TRANSFERÊNCIA DE SEDE OU DE FILIAL DE OUTRA UF NIRE anterior	UF
USO DA JUNTA COMERCIAL DEPENDENTE DE AUTORIZAÇÃO GOVERNAMENTAL <input type="checkbox"/> SIM <input checked="" type="checkbox"/> NÃO			
ASSINATURA DA FIRMA PELO EMPRESÁRIO (ou pelo representante/assistente/gerente) DOUGLAS POSSAN ME			
DATA DA ASSINATURA 15-08-2012	ASSINATURA DO EMPRESÁRIO		
<b>PARA USO EXCLUSIVO DA JUNTA COMERCIAL DO PARANA</b>			
DEFERIDO. PUBLIQUE-SE E ARQUIVE-SE.	<p>JUNTA COMERCIAL DO PARANA AGENCIA REGIONAL DE DOIS VIZINHOS CERTIFICADO O REGISTRO EM: 22/08/2012 SOB NÚMERO 20125963092 Protocolo: 12/596309-2, DE 21/08/2012 Processo: 41.1.0721519-9 DOUGLAS POSSAN ME</p> <p>SEBASTIÃO MOTTA SECRETARIO GERAL</p>		

Ministério do Desenvolvimento, Indústria e Comércio Exterior  
 Secretaria do Desenvolvimento da Produção  
 Departamento Nacional de Registro do Comércio

**REQUERIMENTO DE EMPRESÁRIO**

NÚMERO DE IDENTIFICAÇÃO DO REGISTRO DE EMPRESA: 411.0721519-9 NIRE DA FILIAL (preencher somente se ato referente a filial)

NOME DO EMPRESÁRIO (completo, sem abreviatura): DOUGLAS POSSAN

NACIONALIDADE: BRASILEIRO ESTADO CIVIL: CASADO

Sexo: M  F  REGIME DE BENS (se casado): COMUNHÃO PARCIAL DE BENS

FILHO DE: PAI: AGENOR POSSAN MÃE: CLEONIR SALETE POSSAN

NASCIDO EM (data de nascimento): 29/06/1983 IDENTIDADE (número): 8.203.352-1 ORGAO EMISSOR: SSP UF: PR CPF (número): 038.745.979-03

EMANCIPADO POR (forma de emancipação - somente no caso de menor)

DOMICILIADO NA (LOGRADOURO - rua, av, etc.): RUA 09 DE SETEMBRO NÚMERO: 218

COMPLEMENTO: FUNDOS BAIRRO/DISTRITO: BAIRRO BEM MORAR COOHALON I CEP: 85670-000 CÓDIGO DO MUNICÍPIO (Uso da Junta Comercial):

MUNICÍPIO: SALTO DO LONTRA UF:

Declaro, sob as penas da lei, não estar impedido de exercer atividade empresarial, que não possui outro registro de empresário e requer a

**Junta Comercial do Paraná**

CODIGO DO ATO: 002 DESCRIÇÃO DO ATO: ALTERAÇÃO CÓDIGO DO EVENTO: 021 DESCRIÇÃO DO EVENTO: ALTERAÇÃO DE DADOS (EXCETO NOME EMPRESARIAL)

CODIGO DO EVENTO: DESCRIÇÃO DO EVENTO: CÓDIGO DO EVENTO: DESCRIÇÃO DO EVENTO:

NOME EMPRESARIAL: DOUGLAS POSSAN - ME

LOGRADOURO (rua, av, etc.): RUA 09 DE SETEMBRO NÚMERO: 218

COMPLEMENTO: BAIRRO/DISTRITO: BAIRRO BEM MORAR COOHALON I CEP: 85670-000 CÓDIGO DO MUNICÍPIO (Uso da JC):

MUNICÍPIO: SALTO DO LONTRA UF: PR País: BRASIL CORREIO ELETRÔNICO (E-MAIL):

VALOR DO CAPITAL - R\$: 60.000,00 VALOR DO CAPITAL (por extenso): (sessenta mil reais)

CODIGO DE ATIVIDADE ECONÔMICA: (CNAE Fiscal) Atividade Principal: 47.44-0/99 Atividades Secundárias: 47.42-3/00, 43.21-5/00, 43.22-3/03 DESCRIÇÃO DO OBJETO: Comércio varejista de materiais de construção em geral, Comércio varejista de material elétrico, Instalação e manutenção elétrica, Instalações de sistema de prevenção contra incêndio, Instalações de equipamentos de segurança, Instalação de sistemas hidráulicos, encanamentos.

DATA DE INÍCIO DAS ATIVIDADES: 09/04/2012 NÚMERO DE INSCRIÇÃO NO CNPJ: 15.332.845/0001-51 TRANSFERÊNCIA DE SEDE DE OUTRA UF NIRE anterior: UF: USO DA JUNTA COMERCIAL DEPENDE DE AUTORIZAÇÃO GOVERNAMENTAL: 1-SIM 3-NÃO

ASSINATURA DA FIRMA PELO EMPRESÁRIO (ou pelo representante/assistente/gerente/procurador): DOUGLAS POSSAN - ME

DATA: 11/11/2013 ASSINATURA DO EMPRESÁRIO:

PARA USO EXCLUSIVO DA JUNTA COMERCIAL

DEFERIDO: PUBLIQUE-SE E ARQUIVE-SE Victor A. Galvão RG 8.050.195-1 1-2 NOV. 2013

AUTENT:

JUNTA COMERCIAL DO PARANA AGENCIA REGIONAL DE FRANCISCO BELTRÃO de FRANCISCO BELTRÃO Empresa: 41 1 0721519 9 DOUGLAS POSSAN - ME SEBASTIÃO MOTTA SECRETÁRIO GERAL



Secretaria da Micro e Pequena Empresa  
Secretaria da Racionalização e Simplificação  
Departamento de Registro Empresarial e Integração

## REQUERIMENTO DE EMPRESÁRIO

Folhas 1/1

NÚMERO DE IDENTIFICAÇÃO DO REGISTRO DE EMPRESA - NIRE DA SEDE 41107215199		NIRE DA FILIAL (preencher somente se ato referente à filial) XXX	
NOME DO EMPRESÁRIO (completo, sem abreviaturas) DOUGLAS POSSAN			
NACIONALIDADE BRASILEIRA		ESTADO CIVIL DIVORCIADO(A)	
SEXO Masculino	REGIME DE BENS (se casado) XXX		
FILHO DE (pai) AGENOR POSSAN		(mãe) CLEONIR SALETE POSSAN	
NASCIDO EM (data de nascimento) 26/06/1983	DOCUMENTO DE IDENTIFICAÇÃO (número) 82033521	Órgão emissor SSP	UF PR
CPF (número) 038.745.979-03			
EMANCIPADO POR (forma de emancipação - somente no caso de menor) XXX			
DOMICILIADO NA (LOGRADOURO - rua, av. etc) RUA 09 DE SETEMBRO			NÚMERO 218
COMPLEMENTO XXX	BAIRRO/DISTRITO BEM MORAR COOHALON I	CEP 85670-000	CÓDIGO DO MUNICÍPIO (Uso da Junta Comercial) 006556 - Salto do Lontra
MUNICÍPIO Salto do Lontra			UF PR
<b>declara, sob as penas da lei, não estar impedido de exercer atividade empresária, que não possui outro registro de empresário e requer:</b>			
A JUNTA COMERCIAL DO ESTADO DO PARANÁ		A JUNTA COMERCIAL DO XXX	
CÓDIGO E DESCRIÇÃO DO ATO 002 - ALTERAÇÃO		CÓDIGO E DESCRIÇÃO DO ATO XXX	
CÓDIGO E DESCRIÇÃO DO EVENTO 021 - ALTERAÇÃO DE DADOS (EXCETO NOME EMPRESARIAL)		CÓDIGO E DESCRIÇÃO DO EVENTO XXX	
NOME EMPRESARIAL DOUGLAS POSSAN			ENQUADRAMENTO ME (Microempresa)
LOGRADOURO (rua, av. etc) RUA 09 DE SETEMBRO			NÚMERO 218
COMPLEMENTO XXX	BAIRRO/DISTRITO BEM MORAR COOHALON I	CEP 85670-000	CÓDIGO DO MUNICÍPIO (Uso da Junta Comercial) 006556 - Salto do Lontra
MUNICÍPIO Salto do Lontra	UF PR	PAÍS BRASIL	CORREIO ELETRÔNICO (E-MAIL) ESCRISPADA@HOTMAIL.COM
VALOR DO CAPITAL - R\$ 60.000,00	VALOR DO CAPITAL - (por extenso) sessenta mil reais		
CÓDIGO DE ATIVIDADE ECONÔMICA (CNAE Fiscal) Atividade Principal 4744099 Atividade Secundária 4321500, 4742300	Descrição do Objeto COMERCIO VAREJISTA DE MATERIAIS DE CONSTRUÇÃO, COMERCIO VAREJISTA DE MATERIAL ELÉTRICO E INSTALAÇÃO E MANUTENÇÃO ELÉTRICA.		
DATA DE INÍCIO DAS ATIVIDADES 09/04/2012	NÚMERO DE INSCRIÇÃO NO CNPJ 15.332.845/0001-51	TRANSFERÊNCIA DE SEDE OU DE FILIAL DE OUTRA UF NIRE ANTERIOR	UF PR
DATA ASSINATURA 04/04/2019	ASSINATURA DO EMPRESÁRIO		
PARA USO EXCLUSIVO DA JUNTA COMERCIAL			
DEFERIDO, PUBLIQUE-SE E ARQUIVE-SE		AUTENTICAÇÃO	
_____		 PR2190002528798	

PARA USO EXCLUSIVO DA JUNTA COMERCIAL

\* Este documento foi gerado no portal Empresa Fácil Paraná



CERTIFICO O REGISTRO EM 10/04/2019 17:02 SOB Nº 20191660124.  
PROTOCOLO: 191660124 DE 10/04/2019. CÓDIGO DE VERIFICAÇÃO:  
11901647040. NIRE: 41107215199.

DOUGLAS POSSAN

LEANDRO MARCOS RAYSEL BISCAIA  
SECRETÁRIO-GERAL  
CURITIBA, 10/04/2019  
www.empresafacil.pr.gov.br



Secretaria da Micro e Pequena Empresa  
Secretaria da Racionalização e Simplificação  
Departamento de Registro Empresarial e Integração

## REQUERIMENTO DE EMPRESÁRIO

Folhas 1/1

NÚMERO DE IDENTIFICAÇÃO DO REGISTRO DE EMPRESA - NIRE DA SEDE 41107215199		NIRE DA FILIAL (preencher somente se ato referente a filial) XXX		
NOME DO EMPRESÁRIO (completo, sem abreviaturas) DOUGLAS POSSAN				
NACIONALIDADE BRASILEIRA		ESTADO CIVIL DIVORCIADO(A)		
SEXO Masculino	REGIME DE BENS(se casado) XXX			
FILHO DE (pai) AGENOR POSSAN		(mãe) CLEONIR SALETE POSSAN		
NASCIDO EM (data de nascimento) 26/06/1983	DOCUMENTO DE IDENTIFICAÇÃO (número) 82033521	Órgão emissor SSP	UF PR	CPF(número) 038.745.979-03
EMANCIPIADO PDR (forma de emancipação - somente no caso de menor) XXX				
DOMICILIADO NA (LOGRADOURO - rua, av. etc) RUA 09 DE SETEMBRO				NÚMERO 218
COMPLEMENTO XXX	BAIRRO/DISTRITO BEM MORAR COOHALON I	CEP 85670-000	CÓDIGO DO MUNICÍPIO (Usa da Junta Comercial) 006586 - Salto do Lontra	
MUNICÍPIO Salto do Lontra				UF PR
declara, sob as penas da lei, não estar impedido de exercer atividade empresarial, que não possui outro registro de empresário e requer:				
A JUNTA COMERCIAL DO ESTADO DO PARANÁ		A JUNTA COMERCIAL DO XXX		
CÓDIGO E DESCRIÇÃO DO ATO 002 - ALTERAÇÃO		CÓDIGO E DESCRIÇÃO DO ATO XXX		
CÓDIGO E DESCRIÇÃO DO EVENTO 021 - ALTERAÇÃO DE DADOS (EXCETO NOME EMPRESARIAL)		CÓDIGO E DESCRIÇÃO DO EVENTO XXX		
NOME EMPRESARIAL DOUGLAS POSSAN				ENQUADRAMENTO ME (Microempresa)
LOGRADOURO (rua, av. etc) RUA 09 DE SETEMBRO				NÚMERO 218
COMPLEMENTO XXX	BAIRRO/DISTRITO BEM MORAR COOHALON I	CEP 85670-000	CÓDIGO DO MUNICÍPIO (Usa da Junta Comercial) 006586 - Salto do Lontra	
MUNICÍPIO Salto do Lontra	UF PR	PAIS BRASIL	CORREIO ELETRÔNICO (E-MAIL) ESCRISPADA@HOTMAIL.COM	
VALOR DO CAPITAL - R\$ 60.000,00	VALOR DO CAPITAL - (por extenso) sessenta mil reais			
CÓDIGO DE ATIVIDADE ECONÔMICA (CNAE Fiscal) Atividade Principal 4321500 Atividade Secundária 4329104, 4399104, 4742300, 4744099	Descrição do Objeto Instalação e manutenção elétrica, Comércio varejista de material elétrico, Comércio varejista de materiais de construção, Serviços de operação e fornecimento de equipamentos para transporte e elevação de cargas e pessoas para uso em obras e Montagem e instalação de sistemas e equipamentos de iluminação e sinalização em vias públicas			
DATA DE INÍCIO DAS ATIVIDADES 09/04/2012	NÚMERO DE INSCRIÇÃO NO CNPJ 15.332.845/0001-51	TRANSFERÊNCIA DE SEDE OU DE FILIAL DE OUTRA UF NIRE ANTERIOR	UF	USO DA JUNTA COMERCIAL DEPENDENTE DE AUTORIZAÇÃO GOVERNAMENTAL <input type="checkbox"/> 1 - SIM <input checked="" type="checkbox"/> 3 - NÃO
DATA ASSINATURA 26/06/2019	ASSINATURA DO EMPRESÁRIO			
<b>PARA USO EXCLUSIVO DA JUNTA COMERCIAL</b>				
DEFERIDO. PUBLIQUE-SE E ARQUIVE-SE		AUTENTICAÇÃO		
_____		 PR2190002751661		

PARA USO EXCLUSIVO DA JUNTA COMERCIAL

\* Este documento foi gerado no portal Empresa Fácil Paraná



CERTIFICADO O REGISTRO EM 27/06/2019 19:53 SOB Nº 20194044815.  
PROTOCOLO: 194044815 DE 26/06/2019. CÓDIGO DE VERIFICAÇÃO:  
11902937549. NIRE: 41107215199.  
DOUGLAS POSSAN

LEANDRO MARCOS RAYSEL BISCAIA  
SECRETÁRIO-GERAL  
CURITIBA, 27/06/2019  
www.empresafacil.pr.gov.br

**ALTERAÇÃO POR TRANSFORMAÇÃO DO INSTRUMENTO DE INSCRIÇÃO DE EMPRESÁRIO INDIVIDUAL  
EM EMPRESA INDIVIDUAL DE RESPONSABILIDADE LIMITADA**

**DOUGLAS POSSAN**

**Fla 01**

**CNPJ. 15.332.845/0001-51 – NIRE Nº. 41107215199**

Pelo presente instrumento particular de alteração por transformação de Inscrição de Empresário Individual em Empresa Individual de Responsabilidade Limitada:

**DOUGLAS POSSAN**, brasileiro, empresário, divorciado, natural da cidade de Chopininho – PR, nascido em 29/06/1983, RG nº 8.203.352-1-SESP-PR expedição em 16/09/1997 e CPF nº 038.745.979-03, residente e domiciliado na Rua Ipê Amarelo nº. 47, Bairro Bem Morar, Salto do Lontra/Pr. CEP. 85670-000, Empresário individual sob o nome empresarial de Douglas Possan com sede à Rua 09 de Setembro nº. 218, **Bairro Bem Morar Coohalon I, Salto do Lontra – PR., CEP 85.670.000.**, inscrito na Junta Comercial do Paraná sob o NIRE **4110721519-9 em 03/04/2012** e no CNPJ/MF sob o número **15.332.845/0001-51**;

Resolve alterar por transformação a empresa individual passando a constituir o tipo jurídico de Empresário Individual de Responsabilidade Limitada. Mediante as seguintes cláusulas:

**CLAUSULA PRIMEIRA – DA TRANSFORMAÇÃO DO TIPO JURÍDICO:** Fica transformada a natureza jurídica desta Empresa Individual, em Empresa Individual de Responsabilidade Limitada sob a razão social de **DOUGLAS POSSAN EIRELI**, conforme faculta a Lei 10.406/02 artigo 980, que doravante se regerá com sub-rogação de todos os direitos e obrigações pertinentes ao tipo jurídico ora transformado.

**CLAUSULA SEGUNDA – DO CAPITAL SOCIAL:** O capital da empresa individual ora transformada, já integralizado no valor de R\$ 60.000,00 ( sessenta mil reais) totalmente integralizado, passa a constituir o capital da Empresa Individual de Responsabilidade Limitada.

**CLAUSULA TERCEIRA – DO AUMENTO DO CAPITAL SOCIAL:** O capital social de R\$ 60.000,00 (sessenta mil reais) totalmente integralizado, fica alterado para R\$ 105.000,00 (cento e cinco mil reais) sendo o aumento de R\$ 45.000,00 (quarenta e cinco mil reais) em moeda corrente do país, totalmente integralizado no presente ato.

**CLAUSULA QUARTA- DO ENDEREÇO,** passa a partir desta data para a Rua Ipê Amarelo nº. 47, Bairro Bem Morar, Salto do Lontra, Estado do Paraná, CEP. 85670-000.

**CLAUSULA QUINTA –** Para tanto, passa a transcrever, na íntegra, seu **ATO CONSTITUTIVO** da referida empresa, com o teor seguinte:

**DOUGLAS POSSAN EIRELI**

**CNPJ. MF. 15.332.845/0001-51**

**ATO CONSTITUTIVO**

**DOUGLAS POSSAN**, brasileiro, empresário, divorciado, natural da cidade de Chopininho – PR, nascido em 29/06/1983, RG nº 8.203.352-1-SESP-PR expedição em 16/09/1997 e CPF nº 038.745.979-03, residente e domiciliado na Rua Ipê Amarelo nº. 47, Bairro Bem Morar, Salto do Lontra/Pr. CEP. 85670-000,. Devidamente inscrita na CNPJ. 15.332.845/0001-51 ora transforma seus registro de empresa individual em empresa individual de responsabilidade limitada – eireli a qual se regerá, doravante pelo ato constitutivo, a empresa girará sob o nome empresarial de **DOUGLAS POSSAN EIRELI.**, com sede e domicílio na Rua Ipê Amarelo nº. 47, Bairro Bem Morar, Salto do Lontra, Estado do Paraná, CEP. 85670-000 , consoante a faculdade prevista no parágrafo único, do artigo 1033 e 980ª da lei nº. 10406/02, resolve:

**CLÁUSULA PRIMEIRA - NOME EMPRESARIAL, SEDE E DOMICÍLIO:** A empresa girará sob o nome



**ALTERAÇÃO POR TRANSFORMAÇÃO DO INSTRUMENTO DE INSCRIÇÃO DE EMPRESARIO INDIVIDUAL  
EM EMPRESA INDIVIDUAL DE RESPONSABILIDADE LIMITADA**

**DOUGLAS POSSAN**

**fla. 02**

**CNPJ. 15.332.845/0001-51 – NIRE 41107215199**

empresarial de **DOUGLAS POSSA EIRELI.**, com sede e domicílio na Rua Ipê Amarelo nº 47, **Bairro Bem Morar, Salto do Lontra, Estado do Paraná, CEP 85.670-000;**

**CLÁUSULA SEGUNDA - FILIAIS E OUTRAS DEPENDÊNCIAS:** A empresa poderá a qualquer tempo, abrir ou fechar filial ou outra dependência, no país ou no exterior, mediante alteração do Ato Constitutivo assinado pelo titular.

**CLÁUSULA TERCEIRA - OBJETO:** A empresa terá por objeto a exploração do ramo de: Instalação e manutenção elétrica, Comércio varejista de material elétrico, Comércio varejista de materiais de construção, Serviços de operação e fornecimento de equipamentos para transporte e elevação de cargas e pessoas para uso em obras e Montagem e instalação de sistemas e equipamentos de iluminação e sinalização em vias públicas. **Parágrafo único:** A empresa exercerá com dedicação exclusiva as atividades descritas acima, previstas na legislação em vigor.

**CLÁUSULA QUARTA - INÍCIO DAS ATIVIDADES E PRAZO DE DURAÇÃO DA EMPRESA:** A empresa iniciou suas atividades em 03/04/2012 e seu prazo de duração é por tempo indeterminado.

**CLÁUSULA QUINTA – DO CAPITAL:** O capital da empresa que é de R\$ 105.000,00 (cento e cinco mil reais), já totalmente integralizados em moeda corrente do país fica representado da seguinte forma.

**CLÁUSULA SEXTA - RESPONSABILIDADE DA TITULAR:** A responsabilidade do titular é restrita ao valor do capital, respondendo pela integralização do capital, conforme disposto no art. 980 da Lei 10.406 /2002.

**CLÁUSULA SÉTIMA - CESSÃO E TRANSFERÊNCIA:** O capital poderá ser cedidas ou transferidas a terceiros, de forma onerosa ou não.

**CLÁUSULA OITAVA - ADMINISTRAÇÃO DA EMPRESA E USO DO NOME EMPRESARIAL:** A administração da empresa caberá ao titular **DOUGLAS POSSAN** com os poderes e atribuições de gerir e administrar os negócios da empresa, representá-la ativa e passivamente, judicial e extra judicialmente, perante órgãos públicos, instituições financeiras, entidades privadas e terceiros em geral, bem como praticar todos os demais atos necessários à consecução dos objetivos ou à defesa dos interesses e direitos da empresa, autorizado o uso do nome empresarial.

**CLÁUSULA NONA - RETIRADA DE PRO-LABORE:** O titular pode fixar uma retirada mensal, a título de "pró labore", observadas as disposições regulamentares pertinentes.

**CLÁUSULA DÉCIMA - EXERCÍCIO, DEMONSTRAÇÕES FINANCEIRAS E PARTICIPAÇÃO DO TITULAR NOS RESULTADOS:**

Ao término de cada exercício, coincidente com o ano civil, o titular procedera à elaboração do inventário, do balanço patrimonial e demais demonstrações contábeis requeridas pela legislação empresarial, elaboradas em conformidade com as Normas Brasileiras de Contabilidade.

**Parágrafo único** - A empresa poderá levantar balanços ou balancetes patrimoniais em períodos inferiores a um ano, e o lucro apurado nessas demonstrações intermediárias, poderá ser repassado mensalmente a titular, a título de Antecipação de Lucros.

**CLÁUSULA DÉCIMA PRIMEIRA - JULGAMENTO DAS CONTAS:** Nos quatro meses seguintes ao término do exercício, o titular delibera sobre as contas e designa administradores quando for o caso.

**ALTERAÇÃO POR TRANSFORMAÇÃO DO INSTRUMENTO DE INSCRIÇÃO DE EMPRESARIO INDIVIDUAL  
EM EMPRESA INDIVIDUAL DE RESPONSABILIDADE LIMITADA**

**DOUGLAS POSSAN**

**Fla 03**

**CNPJ. 15.332.845/0001-51 – NIRE 41107215199**

**CLÁUSULA DÉCIMA SEGUNDA - FALECIMENTO OU INTERDIÇÃO:** Falecendo ou interditado o titular, a empresa continuará suas atividades com os herdeiros, sucessores e o incapaz. Não sendo possível ou inexistindo interesse destes, o valor de seus haveres será apurado e liquidado com base na situação patrimonial da empresa, à data da resolução, verificada em balanço especialmente levantado.

**Parágrafo único** - O mesmo procedimento será adotado em outros casos em que a empresa se resolva em relação ao seu titular.

**CLÁUSULA DÉCIMA TERCEIRA - DECLARAÇÃO DE DESIMPEDIMENTO:** O Administrador declara sob as penas da lei, que não está impedido de exercer a administração da empresa, por lei especial, ou em virtude de condenação criminal, ou por se encontrar sob os efeitos dela, a pena que vede, ainda que temporariamente, o acesso a cargos públicos ou por crime falimentar, de prevaricação, peita ou suborno, concussão, peculato, ou contra a economia popular, contra o sistema financeiro nacional, contra normas de defesa da concorrência, contra as relações de consumo, fé pública ou a propriedade.

**CLÁUSULA DÉCIMA QUARTA – DO ENQUADRAMENTO DO PORTE EMPRESARIAL:** A titular declara, sob as penas da Lei, que a empresa se enquadra na condição de **MICROEMPRESA**, nos termos da Lei Complementar nº. 123 de 14/12/2006.

**CLÁUSULA DÉCIMA QUINTA - DA DECLARAÇÃO DE NÃO PARTICIPAÇÃO EM OUTRA EIRELI:** O titular da empresa declara, sob as penas da lei, que não figura como titular de nenhuma outra empresa individual de responsabilidade limitada.

**CLÁUSULA DÉCIMA SEXTA - FORO:** Fica eleito o foro de Salto do Lontra/Pr. para o exercício e o cumprimento dos direitos e obrigações resultantes deste contrato, renunciando-se, expressamente, a qualquer outro, por mais privilegiado que seja.

Assina o presente instrumento em via única, obrigando-se fielmente por si e por seus herdeiros a cumpri-lo em todos os seus termos.

Salto do Lontra Pr., 03 de Dezembro de 2020.

Douglas Possan

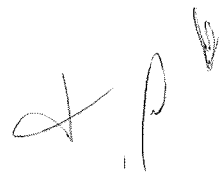



## ASSINATURA ELETRÔNICA

Certificamos que o ato da empresa DOUGLAS POSSON EIRELI consta assinado digitalmente por:

IDENTIFICAÇÃO DO(S) ASSINANTE(S)	
CPF	Nome
03874597903	DOUGLAS POSSAN
22758216949	LUIZ SPADA



CERTIFICO O REGISTRO EM 09/12/2020 12:57 SOB N° 41601070481.  
PROTOCOLO: 207494720 DE 09/12/2020.  
CÓDIGO DE VERIFICAÇÃO: 12006117910. CNPJ DA SEDE: 15332845000151.  
NIRE: 41601070481. COM EFEITOS DO REGISTRO EM: 09/12/2020.  
DOUGLAS POSSON EIRELI

LEANDRO MARCOS RAYSEL BISCAIA  
SECRETÁRIO-GERAL  
[www.empresafacil.pr.gov.br](http://www.empresafacil.pr.gov.br)

A validade deste documento, se impresso, fica sujeito à comprovação de sua autenticidade nos respectivos portais, informando seus respectivos códigos de verificação.

*Handwritten signatures and initials*

**DOUGLAS POSSON EIRELI****INSTRUMENTO DE ALTERAÇÃO 01****CNPJ. Nº. 15.332.845/0001-51 - NIRE Nº. 41601070481**

**DOUGLAS POSSAN**, brasileiro, empresário, divorciado, natural da cidade de Chopinzinho – PR, nascido em 29/06/1983, RG nº 8.203.352-1-SESP-PR expedição em 16/09/1997 e CPF nº 038.745.979-03, residente e domiciliado na Rua Ipê Amarelo nº. 47, Bairro Bem Morar, Salto do Lontra/Pr. CEP. 85670-000, na qualidade de empresário da empresa **DOUGLAS POSSON EIRELI**, com sede à Rua Ipê Amarelo nº. 47, Bairro Bem Morar, **Salto do Lontra – PR., CEP 85.670.000**, inscrito na Junta Comercial do Paraná sob o NIRE **41601070481 em data de 09/12/2020** e no CNPJ/MF sob o número **15.332.845/0001-51**, resolvem promover as seguintes alteração mediante as seguintes cláusulas e condição:

**Cláusula 1ª: DO NOME EMPRESARIAL**, A empresa girará sob o nome empresarial de **DOUGLAS POSSAN EIRELI**.

**Clausula 2ª:** Permanecem inalteradas as demais cláusulas.

Salto do Lontra Pr. 04 de Fevereiro de 2021

Douglas Possan



MINISTÉRIO DA ECONOMIA  
 Secretaria Especial de Desburocratização, Gestão e Governo Digital  
 Secretaria de Governo Digital  
 Departamento Nacional de Registro Empresarial e Integração

## ASSINATURA ELETRÔNICA

Certificamos que o ato da empresa DOUGLAS POSSAN EIRELI consta assinado digitalmente por:

IDENTIFICAÇÃO DO(S) ASSINANTE(S)	
CPF	Nome
03874597903	DOUGLAS POSSAN



CERTIFICO O REGISTRO EM 04/02/2021 10:26 SOB N° 20210724021.  
 PROTOCOLO: 210724021 DE 04/02/2021.  
 CÓDIGO DE VERIFICAÇÃO: 12100775045. CNPJ DA SEDE: 15332845000151.  
 NIRE: 41601070481. COM EFEITOS DO REGISTRO EM: 04/02/2021.  
 DOUGLAS POSSAN EIRELI

LEANDRO MARCOS RAYSEL BISCAIA  
 SECRETÁRIO-GERAL  
[www.empresafacil.pr.gov.br](http://www.empresafacil.pr.gov.br)

A validade deste documento, se impresso, fica sujeito à comprovação de sua autenticidade nos respectivos portais, informando seus respectivos códigos de verificação.

**DOUGLAS POSSON EIRELI****INSTRUMENTO DE ALTERAÇÃO 02****CNPJ. Nº. 15.332.845/0001-51 - NIRE Nº. 41601070481**

**DOUGLAS POSSAN**, brasileiro, empresário, divorciado, natural da cidade de Chopinzinho – PR, nascido em 29/06/1983, RG nº 8.203.352-1-SESP-PR expedição em 16/09/1997 e CPF nº 038.745.979-03, residente e domiciliado na Rua Pref. Neuri Bau nº,956 Centro Salto do Lontra/Pr. CEP. 85670-000, na qualidade de empresário da empresa DOUGLAS POSSON EIRELI, com sede à Rua Ipê Amarelo nº. 47, Bairro Bem Morar, **Salto do Lontra – PR., CEP 85.670.000**, inscrito na Junta Comercial do Paraná sob o NIRE **41601070481 em data de 09/12/2020** e no **CNPJ/MF sob o número 15.332.845/0001-51** e última alteração sob o nº. 20210724021 em data de 04/02/2021; resolvem promover as seguintes alteração mediante as seguintes cláusulas e condição:

**Clausula 1ª:** DO ENDEREÇO: Fica alterado para Av. Bertino Warmling nº 857, Centro Salto do Lontra Estado do Paraná, CEP. 85670-000.

**Cláusula 2ª: DA ATIVIDADE:** A empresa terá por objeto a exploração do ramo de: Instalação e manutenção elétrica, Comércio varejista de material elétrico, Comércio varejista de materiais de construção, Serviços de operação e fornecimento de equipamentos para transporte e elevação de cargas e pessoas para uso em obras e Montagem e instalação de sistemas e equipamentos de iluminação e sinalização em vias públicas e Comércio atacadista de Material elétrico.

**Parágrafo único:** A empresa exercerá com dedicação exclusiva as atividades descritas acima, previstas na legislação em vigor.

**Clausula 3ª:** Permanecem inalteradas as demais cláusulas.

Salto do Lontra Pr. 02 de Julho de 2021

Douglas Possan



MINISTÉRIO DA ECONOMIA  
 Secretaria Especial de Desburocratização, Gestão e Governo Digital  
 Secretaria de Governo Digital  
 Departamento Nacional de Registro Empresarial e Integração

## ASSINATURA ELETRÔNICA

Certificamos que o ato da empresa DOUGLAS POSSAN EIRELI consta assinado digitalmente por:

IDENTIFICAÇÃO DO(S) ASSINANTE(S)	
CPF	Nome
03874597903	DOUGLAS POSSAN



CERTIFICO O REGISTRO EM 05/07/2021 09:15 SOB Nº 20214363430.  
 PROTOCOLO: 214363430 DE 05/07/2021.  
 CÓDIGO DE VERIFICAÇÃO: 12104759133. CNPJ DA SEDE: 15332845000151.  
 NIRE: 41601070481. COM EFEITOS DO REGISTRO EM: 02/07/2021.  
 DOUGLAS POSSAN EIRELI

LEANDRO MARCOS RAYSEL BISCAIA  
 SECRETÁRIO-GERAL  
[www.empresafacil.pr.gov.br](http://www.empresafacil.pr.gov.br)

A validade deste documento, se impresso, fica sujeito à comprovação de sua autenticidade nos respectivos portais, informando seus respectivos códigos de verificação.



**MINISTÉRIO DA FAZENDA**  
**Secretaria da Receita Federal do Brasil**  
**Procuradoria-Geral da Fazenda Nacional**

**CERTIDÃO NEGATIVA DE DÉBITOS RELATIVOS AOS TRIBUTOS FEDERAIS E À DÍVIDA ATIVA DA UNIÃO**

**Nome: DOUGLAS POSSAN EIRELI**  
**CNPJ: 15.332.845/0001-51**

Ressalvado o direito de a Fazenda Nacional cobrar e inscrever quaisquer dívidas de responsabilidade do sujeito passivo acima identificado que vierem a ser apuradas, é certificado que não constam pendências em seu nome, relativas a créditos tributários administrados pela Secretaria da Receita Federal do Brasil (RFB) e a inscrições em Dívida Ativa da União (DAU) junto à Procuradoria-Geral da Fazenda Nacional (PGFN).

Esta certidão é válida para o estabelecimento matriz e suas filiais e, no caso de ente federativo, para todos os órgãos e fundos públicos da administração direta a ele vinculados. Refere-se à situação do sujeito passivo no âmbito da RFB e da PGFN e abrange inclusive as contribuições sociais previstas nas alíneas 'a' a 'd' do parágrafo único do art. 11 da Lei nº 8.212, de 24 de julho de 1991.

A aceitação desta certidão está condicionada à verificação de sua autenticidade na Internet, nos endereços <<http://rfb.gov.br>> ou <<http://www.pgfn.gov.br>>.

Certidão emitida gratuitamente com base na Portaria Conjunta RFB/PGFN nº 1.751, de 2/10/2014.

Emitida às 08:14:30 do dia 09/12/2021 <hora e data de Brasília>.

Válida até 07/06/2022.

Código de controle da certidão: **727C.A119.1F14.7556**

Qualquer rasura ou emenda invalidará este documento.





Estado do Paraná  
Secretaria de Estado da Fazenda  
Receita Estadual do Paraná

411

L

## Certidão Negativa

de Débitos Tributários e de Dívida Ativa Estadual  
Nº 025631578-60

Certidão fornecida para o CNPJ/MF: **15.332.845/0001-51**  
Nome: **DOUGLAS POSSAN EIRELI**

Ressalvado o direito da Fazenda Pública Estadual inscrever e cobrar débitos ainda não registrados ou que venham a ser apurados, certificamos que, verificando os registros da Secretaria de Estado da Fazenda, constatamos não existir pendências em nome do contribuinte acima identificado, nesta data.

Obs.: Esta Certidão engloba todos os estabelecimentos da empresa e refere-se a débitos de natureza tributária e não tributária, bem como ao descumprimento de obrigações tributárias acessórias.

**Válida até 06/04/2022 - Fornecimento Gratuito**

A autenticidade desta certidão deverá ser confirmada via Internet  
[www.fazenda.pr.gov.br](http://www.fazenda.pr.gov.br)

*[Handwritten signatures and initials]*

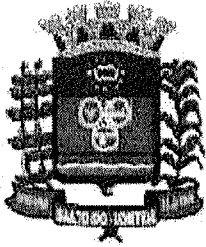

**PREFEITURA MUNICIPAL DE SALTO DO LONTRA**  
 CNPJ: 76.205.707/0001-04 ESTADO DO PARANÁ  
 Secretaria da Fazenda - Departamento de Tributação e Cadastro Técnico

## CERTIDÃO NEGATIVA

CONTRIBUINTE: 34389  
 NOME.....: DOUGLAS POSSAN EIRELI  
 CNPJ/CPF....: 15.332.845/0001-51  
 ENDEREÇO....: AV BERTINO WARMLING , 857 CENTRO  
 MUNICIPIO...: SALTO DO LONTRA UF: PR

FINALIDADE: Consulta de débito

Certifico, para os devidos fins, que de conformidade com as informações prestadas pelos órgãos competentes desta Prefeitura no Cadastro de Contribuinte do sujeito passivo acima identificado, é CERTIFICADO QUE NÃO CONSTAM DÉBITOS NÃO CONSTAM DÉBITOS EM SEU NOME INSCRITOS OU NÃO EM DÍVIDA ATIVA.

A Fazenda Municipal reserva-se o direito de cobrar Dívidas posteriormente constatadas, mesmo referente a períodos compreendidos nesta CERTIDÃO.

A aceitação desta certidão está condicionada à verificação de sua autenticidade na Internet, no endereço <<http://www.saltodolontra.pr.gov.br/>>.

Certidão emitida com base na Lei Municipal.  
 Emitida em: 09/12/2021.  
 Válida até: 08/01/2022.  
 Código/Ano da certidão.....: 3009 / 2021  
 Código da certidão.....: 800516498800516

Certidão emitida gratuitamente.

ATENÇÃO: QUALQUER RASURA OU EMENDA INVALIDARÁ ESTE DOCUMENTO.

*[Handwritten signatures and initials]*

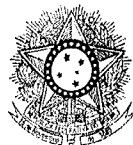

PODER JUDICIÁRIO  
JUSTIÇA DO TRABALHO

## CERTIDÃO NEGATIVA DE DÉBITOS TRABALHISTAS

Nome: DOUGLAS POSSAN EIRELI (MATRIZ E FILIAIS)

CNPJ: 15.332.845/0001-51

Certidão nº: 56406502/2021

Expedição: 09/12/2021, às 09:04:48

Validade: 06/06/2022 - 180 (cento e oitenta) dias, contados da data de sua expedição.

Certifica-se que DOUGLAS POSSAN EIRELI (MATRIZ E FILIAIS), inscrito(a) no CNPJ sob o nº 15.332.845/0001-51, NÃO CONSTA do Banco Nacional de Devedores Trabalhistas.

Certidão emitida com base no art. 642-A da Consolidação das Leis do Trabalho, acrescentado pela Lei nº 12.440, de 7 de julho de 2011, e na Resolução Administrativa nº 1470/2011 do Tribunal Superior do Trabalho, de 24 de agosto de 2011.

Os dados constantes desta Certidão são de responsabilidade dos Tribunais do Trabalho e estão atualizados até 2 (dois) dias anteriores à data da sua expedição.

No caso de pessoa jurídica, a Certidão atesta a empresa em relação a todos os seus estabelecimentos, agências ou filiais.

A aceitação desta certidão condiciona-se à verificação de sua autenticidade no portal do Tribunal Superior do Trabalho na Internet (<http://www.tst.jus.br>).

Certidão emitida gratuitamente.

### INFORMAÇÃO IMPORTANTE

Do Banco Nacional de Devedores Trabalhistas constam os dados necessários à identificação das pessoas naturais e jurídicas inadimplentes perante a Justiça do Trabalho quanto às obrigações estabelecidas em sentença condenatória transitada em julgado ou em acordos judiciais trabalhistas, inclusive no concernente aos recolhimentos previdenciários, a honorários, a custas, a emolumentos ou a recolhimentos determinados em lei; ou decorrentes de execução de acordos firmados perante o Ministério Público do Trabalho ou Comissão de Conciliação Prévia.

[Voltar](#)[Imprimir](#)**Certificado de Regularidade do FGTS - CRF**

**Inscrição:** 15.332.845/0001-51  
**Razão Social:** DOUGLAS POSSAN ME  
**Endereço:** RUA 09 DE SETEMBRO / BEM MORAR / SALTO DO LONTRA / PR / 85670-000

A Caixa Econômica Federal, no uso da atribuição que lhe confere o Art. 7, da Lei 8.036, de 11 de maio de 1990, certifica que, nesta data, a empresa acima identificada encontra-se em situação regular perante o Fundo de Garantia do Tempo de Serviço - FGTS.

O presente Certificado não servirá de prova contra cobrança de quaisquer débitos referentes a contribuições e/ou encargos devidos, decorrentes das obrigações com o FGTS.

**Validade:** 25/11/2021 a 24/12/2021

**Certificação Número:** 2021112502363162156023

Informação obtida em 09/12/2021 08:53:03

A utilização deste Certificado para os fins previstos em Lei esta condicionada a verificação de autenticidade no site da Caixa: [www.caixa.gov.br](http://www.caixa.gov.br)

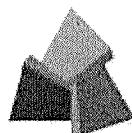

**RECEITA  
ESTADUAL DO  
PARANÁ**

**PARANÁ**  
GOVERNO DO ESTADO  
SECRETARIA DA FAZENDA



415

### Comprovante de Inscrição Cadastral - CICAD

<b>Inscrição no CAD/ICMS</b>	<b>Inscrição CNPJ</b>	<b>Início das Atividades</b>
90597177-80	15.332.845/0001-51	06/2012

Empresa / Estabelecimento	
Nome Empresarial	DOUGLAS POSSAN EIRELI
Título do Estabelecimento	ELETRO POSSAN
Endereço do Estabelecimento	AV BERTINO WARMLING, 857 - CENTRO - CEP 85670-000 FONE: (46) 3191-0137
Município de Instalação	SALTO DO LONTRA - PR, DESDE 06/2012 ( Estabelecimento Matriz )

Qualificação	
Situação Atual	ATIVO - SIMPLES NACIONAL / SIMPLES NACIONAL - DIA 03 DO MES+2, DESDE 06/2021
Natureza Jurídica	230-5 - EMPRESA INDIVIDUAL DE RESPONSABILIDADE LIMITADA (EIRELI)
Atividade Econômica Principal do Estabelecimento	4744-0/99 - COMERCIO VAREJISTA DE MATERIAIS DE CONSTRUCAO EM GERAL
Atividade(s) Econômica(s) Secundária(s) do Estabelecimento	4673-7/00 - COMERCIO ATACADISTA DE MATERIAL ELETRICO 4742-3/00 - COMERCIO VAREJISTA DE MATERIAL ELETRICO 4321-5/00 - INSTALCAO E MANUTENCAO ELETRICA

Quadro Societário			
Tipo	Inscrição	Nome Completo / Nome Empresarial	Qualificação
CPF	038.745.979-03	DOUGLAS POSSAN	TITULAR PESSOA FÍSICA

Este CICAD tem validade até 09/01/2022.

Os dados cadastrais deste estabelecimento poderão ser confirmados via Internet [www.fazenda.pr.gov.br](http://www.fazenda.pr.gov.br)

 <p>Estado do Paraná Secretaria de Estado da Fazenda Receita Estadual do Paraná</p> <p><b>CAD/ICMS Nº 90597177-80</b></p> <p>Emitido Eletronicamente via Internet <b>10/12/2021 14:31:30</b></p> <p>Dados transmitidos de forma segura Tecnologia CELEPAR</p>
---



TRIBUNAL DE JUSTIÇA DO ESTADO DO PARANÁ  
Secretaria do Ofício Distribuidor e Anexos de SALTO DO LONTRA

CERTIDÃO DE DISTRIBUIÇÃO - FINS GERAIS - CÍVEIS - NEGATIVA:

Certifico que revendo os livros, sistemas e arquivos de distribuição de Ações de Insolvência, Falência, Concordata, e ou Recuperação Judicial e Extrajudicial, sob minha guarda desta Secretaria, verifiquei NÃO CONSTAR nenhum registro em andamento contra:

DOUGLAS POSSAN EIRELI  
CNPJ: 15.332.845/0001-51  
Local da Sede:

Informações complementares

Certidão de Insolvência, Falência e Ou Concordata Judicial e Extrajudicial

Orientações:

Esta certidão NÃO APONTA ordinariamente os processos em que a pessoa cujo nome pesquisado figura como Autor(a). São apontados os feitos em tramitação cadastrados no Sistema Informatizado referente à comarca de SALTO DO LONTRA

Não existe qualquer conexão com qualquer outra base de dados de instituição pública ou com a Receita Federal que verifique a identidade do NOME/RAZÃO SOCIAL com o CPF/CNPJ. A conferência dos dados pessoais fornecidos pelo pesquisado é de responsabilidade exclusiva do destinatário da certidão.

A certidão em nome de pessoa jurídica considera os processos referentes à matriz e às filiais.

Considera-se NEGATIVA a certidão que aponta somente homônimos não qualificados, nos termos do art. 8º, §2º da Resolução CNJ 121/2010.

A presente certidão menciona somente o registro de distribuição, para dados complementares do procedimento, deve-se dirigir até a Secretaria para onde foi distribuído e solicitar uma CERTIDÃO DE OBJETO E PÉ.

A Busca de MICROEMPREENDEDOR INDIVIDUAL e EMPRESÁRIO INDIVIDUAL abrange também a pessoa física

SALTO DO LONTRA, 22 de Novembro de 2021

Mario Cesar Mafra  
Distribuidor



CARTÓRIO DISTRIBUIDOR E ANEXOS  
CNPJ: 02.341.401/0001-51

Mario Cesar Mafra  
Aux. Juramentado

Rua Curitiba, 435 - Bairro Colina Verde  
95.670-000 SALTO DO LONTRA - PR

\*\*Valide esta certidão em <https://bit.ly/2DCIEIbE>

Código Validador TJPR: CACB.8083.0081EJFD.20



Handwritten signatures and initials at the bottom right of the page.



46. 3191-0137 46. 9 9926-0173

eletropossan @ Eletro Possan

Contato de e-mail: douglaspossan@hotmail.com

Av. Bertino Warmling, 857 - Centro - Cep: 85670-000  
Salto do Lontra - Paraná

## DECLARAÇÃO UNIFICADA

EDITAL DE PREGÃO Nº 138/2021

PROCESSO ADMINISTRATIVO Nº 219/2021

MODALIDADE: PREGÃO ELETRÔNICO

TIPO: MENOR PREÇO UNITÁRIO POR ITEM

**OBJETO: contratação de empresa para fornecimento de materiais elétricos para manutenção da iluminação pública, atendendo as necessidades do Departamento de Urbanismo.**

Á pregoeira e equipe de apoio Pelo presente instrumento a empresa, CNPJ nº 15.332.845/0001-51, com sede na AVENIDA BERTINO WARMLING N: 857 CENTRO – SALTO DO LONTRA - PR, através de seu representante legal infra-assinado, que:

1) Declaramos, para os fins do disposto no inciso V do art. 27 da Lei n.º 8.666/93, acrescido pela Lei n.º 9.854/99, que não empregamos menores de 18 (dezoito) anos em trabalho noturno, perigoso ou insalubre e não empregamos menores de 16 (dezesseis) anos. Ressalva ainda, que, caso empregue menores na condição de aprendiz (a partir de 14 anos, deverá informar tal situação no mesmo documento).

2) declaramos, sob as penas da lei, que a empresa não foi declarada inidônea para licitar ou contratar com a Administração Pública.

3) Declaramos para os devidos fins de direito, na qualidade de Proponente dos procedimentos licitatórios, instaurados por este Município, que o(a) responsável legal da empresa é o(a) Sr.(a) DOUGLAS POSSAN, Portador(a) do RG sob nº 038.745.979-03 e CPFº 038.745.979-03, cuja função/cargo é SÓCIO GERENTE, responsável pela assinatura da Ata de Registro de Preços.

4) declaramos para os devidos fins que NENHUM sócio desta empresa exerce cargo ou função pública impeditiva de relacionamento comercial com a Administração Pública.

5) Declaramos de que a empresa não contratará empregados com incompatibilidade com as autoridades contratantes ou ocupantes de cargos de direção ou de assessoramento até o terceiro grau, na forma da Súmula Vinculante nº 013 do STF (Supremo Tribunal Federal).

6) declaramos para os devidos fins que em caso de qualquer comunicação futura referente e este processo licitatório, bem como em caso de eventual contratação, concordo que a Ata de Registro de Preços seja encaminhada para o seguinte endereço:

E-mail: douglaspossan@hotmail.com

Telefone: (46)3191-0137

7) Caso altere o citado e-mail ou telefone comprometo-me em protocolizar pedido de alteração junto ao Sistema de Protocolo deste Município, sob pena de ser considerado como intimado nos dados anteriormente fornecidos.

8) Nomeamos e constituímos o senhor (a) DOUGLAS POSSAN, portador (a) do CPF/MF sob n.º. 038.745.979-03, para ser o(a) responsável para acompanhar a execução da Ata de Registro de Preços, referente ao Pregão Eletrônico n.º 138/2021 e todos os atos necessários ao cumprimento das obrigações contidas no instrumento convocatório, seus Anexos e na Ata de Registro de Preços/Contrato..

SALTO DO LONTRA – PR 10 DE DEZEMBRO DE 2021

**DOUGLAS**  
**POSSAN:03**  
**874597903**

Assinado de forma  
digital por DOUGLAS  
POSSAN:03874597903  
Dados: 2021.12.10  
18:28:36 -03'00'

---

Douglas Possan  
CPF: 038.745.979-03  
(Sócio/Gerente)  
DOUGLAS POSSAN EIRELI  
CNPJ: 15.332.845/0001-51





46. 3191-0137 46. 9 9926-0173

eletropossan @ Eletro Possan

Contato de e-mail: douglaspossan@hotmail.com

Av. Bertino Warmling, 857 - Centro - Cep: 85670-000  
Salto do Lontra - Paraná

## DECLARAÇÃO E ENQUADRAMENTO – ME/EPP

EDITAL DE PREGÃO Nº 138/2021

PROCESSO ADMINISTRATIVO Nº 219/2021

MODALIDADE: PREGÃO ELETRÔNICO

TIPO: MENOR PREÇO UNITÁRIO POR ITEM

**OBJETO:** contratação de empresa para fornecimento de materiais elétricos para manutenção da iluminação pública, atendendo as necessidades do Departamento de Urbanismo.

Pelo presente instrumento, a empresa DOUGLAS POSSAN EIRELI, CNPJ nº 15.332.845/0001-51, com sede na AVENIDA BERTINO WARMLING N: 857 – CENTRO – SALTO DO LONTRA - PR, através de seu representante legal infra-assinado, declara, sob as penas do artigo 299 do Código Penal, que se enquadra na situação de microempresa, empresa de pequeno porte ou cooperativa, nos termos da Lei Complementar nº 123/06, alterada pela Lei Complementar nº 147/14, bem assim que inexistem fatos supervenientes que conduzam ao seu desenquadramento desta situação.

SALTO DO LONTRA – PR 10 DE DEZEMBRO DE 2021

DOUGLAS  
POSSAN:03  
874597903

Assinado de forma  
digital por DOUGLAS  
POSSAN:03874597903  
Dados: 2021.12.10  
17:31:20 -03'00'

---

Douglas Possan  
CPF: 038.745.979-03  
(Sócio/Gerente)  
DOUGLAS POSSAN EIRELI  
CNPJ: 15.332.845/0001-51

Handwritten signatures and initials in the bottom right corner of the page.



Governo do Estado do Paraná  
Secretaria da Micro e Pequena Empresa  
Junta Comercial do Estado do Paraná



## CERTIDÃO SIMPLIFICADA

### Sistema Nacional de Registro de Empresas Mercantis - SINREM

Certificamos que as informações abaixo constam dos documentos arquivados  
nesta Junta Comercial e são vigentes na data da sua expedição.

Nome Empresarial: DOUGLAS POSSAN EIRELI			Protocolo: PRC2109412960	
Natureza Jurídica: Empresa Individual de Responsabilidade Limitada (de Natureza Empresária)				
NIRE (Sede) 41601070481	CNPJ 15.332.845/0001-51	Arquivamento do Ato Constitutivo 03/04/2012	Início de Atividade 09/04/2012	
<b>Endereço Completo</b> Avenida BERTINO WARMLING, Nº 857, CENTRO - Salto do Lontra/PR - CEP 85670-000				
<b>Objeto</b> INSTALACAO E MANUTENCAO ELETRICA, COMERCIO VAREJISTA DE MATERIAL ELETRICO, COMERCIO VAREJISTA DE MATERIAIS DE CONSTRUCAO, SERVICOS DE OPERACAO E FORNECIMENTO DE EQUIPAMENTOS PARA TRANSPORTE E ELEVACAO DE CARGAS E PESSOAS PARA USO EM OBRAS E MONTAGEM E INSTALACAO DE SISTEMAS E EQUIPAMENTOS DE ILUMINACAO E SINALIZACAO EM VIAS PUBLICAS E COMERCIO ATACADISTA DE MATERIAL ELETRICO.				
Capital R\$ 105.000,00 (cento e cinco mil reais) Capital Integralizado R\$ 105.000,00 (cento e cinco mil reais)		Porte ME (Microempresa)	Prazo de Duração Indeterminado	
<b>Titular</b> Nome DOUGLAS POSSAN	CPF 038.745.979-03	Administrador S	Início do Mandato 03/04/2012	Término do Mandato Indeterminado
<b>Dados do Administrador</b> Nome DOUGLAS POSSAN	CPF 038.745.979-03	Início do Mandato 03/12/2020	Término do Mandato Indeterminado	
<b>Último Arquivamento</b> Data 17/09/2021	Número 41902055066	Ato/eventos 002 / 023 - ABERTURA DE FILIAL NA UF DA SEDE	Situação ATIVA Status SEM STATUS	
<b>Filial(ais) nesta Unidade da Federação ou fora dela</b> 1 - NIRE: 41902055066		CNPJ: 15.332.845/0002-32		
<b>Endereço Completo</b> AVENIDA GENERAL OSORIO, Nº 515 , LOTE 04 QUADRA 387 SALA 02, CANGO, Francisco Beltrão, PR, CEP: 85604240				

Esta certidão foi emitida automaticamente em 03/12/2021, às 08:41:22 (horário de Brasília).  
Se impressa, verificar sua autenticidade no <https://www.empresafacil.pr.gov.br>, com o código GSKOFAJ.



PRC2109412960

LEANDRO MARCOS RAYSEL BISCAIA  
Secretário Geral



Ministério da Economia  
Secretaria Especial de Desburocratização, Gestão e Governo Digital  
Secretaria de Gestão

Sistema de Cadastramento Unificado de Fornecedores - SICAF

**Declaração**

Declaramos para os fins previstos na Lei nº 8.666, de 1993, conforme documentação registrada no SICAF, que a situação do fornecedor no momento é a seguinte:

**Dados do Fornecedor**

CNPJ: 22.745.664/0001-12 DUNS®: 903683587  
Razão Social: FCA COMERCIO DE MATERIAIS ELETRICOS LTDA  
Nome Fantasia:  
Situação do Fornecedor: Credenciado Data de Vencimento do Cadastro: 08/03/2022  
Natureza Jurídica: SOCIEDADE EMPRESÁRIA LIMITADA  
MEI: Não  
Porte da Empresa: Empresa de Pequeno

**Ocorrências e Impedimentos**

Ocorrência: Consta  
Impedimento de Licitar: Nada Consta  
Ocorrências Impeditivas indiretas: Nada Consta  
Vínculo com "Serviço Público": Nada Consta

**Níveis cadastrados:**

Documento(s) assinalado(s) com "\*" está(ão) com prazo(s) vencido(s).  
Fornecedor possui alguma pendência no Nível de Cadastramento indicado. Verifique mais informações sobre pendências nas funcionalidades de consulta.

**I - Credenciamento**

**II - Habilitação Jurídica (Possui Pendência)**

**III - Regularidade Fiscal e Trabalhista Federal**

Receita Federal e PGFN Validade: 09/02/2022  
FGTS Validade: 31/12/2021  
Trabalhista (<http://www.tst.jus.br/certidao>) Validade: 11/02/2022

**IV - Regularidade Fiscal Estadual/Distrital e Municipal (Possui Pendência)**

Receita Estadual/Distrital Validade: 04/10/2021 (\*)  
Receita Municipal Validade: 06/09/2021 (\*)

**V - Qualificação Técnica**

**VI - Qualificação Econômico-Financeira (Possui Pendência)**

Validade: 31/05/2020 (\*)

1 de 1



# PROPOSTA DE PREÇO

## FCA COMERCIO DE MATERIAIS ELETRICOS LTDA

PREFEITURA MUNICIPAL DE MARMELEIRO  
EDITAL DE PREGÃO ELETRÔNICO Nº 138/2021 – PMM  
PROCESSO ADMINISTRATIVO Nº 219/2021

A empresa FCA COMERCIO DE MATERIAIS ELETRICOS LTDA estabelecida na Rua Santa Marta, nº 80, Bairro Bela Vista, Palhoça/SC, CNPJ nº 22.745.664/0001-12, IE: 258.679.573, empresa não optante pelo simples nacional, telefone (48) 3380-1937 (48) 3374-9893 (48) 3017-0002, E-mail: licita0405@gmail.com pela presente, propõe fornecer o objeto licitado, como segue:

ITEM	UN	DESCRIÇÃO	MARCA/MODELO	QTD	PREÇO UNITÁRIO	PREÇO TOTAL
1	UN	Lâmpada Vapor de Sódio de 250W alta pressão. Garantia de 12 meses fluxo luminoso no mínimo 33.200 lumens, vida mediana no mínimo 32.000 horas.	GOODLUX/SO250E40-T	300	R\$ 22,00	R\$ 6.600,00
2	UN	Reator para Lâmpada Vapor de Sódio de 250W alta pressão; uso externo; 220v; 60hz fator de potência mínimo de 0,92; com ignitor incorporado; perda máxima 24v delta t 65° tw 105 °, galvanizado a fogo - apresentar junto a proposta, selo procel e garantia de 5 anos gravado na etiqueta.	GOODLUX/SO250EA26 PROCEL	200	R\$ 93,00	R\$ 18.600,00
4	UN	Reator para lâmpada Vapor de Sódio de 150W alta pressão; uso externo 150w; 220v; 60hz fator de potência mínimo de 0,92; com ignitor incorporado; perda máxima 24v delta t 65° tw 105 °, galvanizado a fogo - apresentar junto a proposta, selo procel e garantia de 5 anos gravado na etiqueta.	GOODLUX/SO150EA26 PROCEL	60	R\$ 20,00	R\$ 1.200,00
6	UN	Lâmpada Vapor de Sódio de 400W alta pressão, garantia de 12 meses fluxo luminoso no mínimo 56.500 lumens, vida mediana no mínimo 32.000 horas.	GOODLUX/SO400E40-T	40	R\$ 21,90	R\$ 876,00
					<b>Total:</b>	<b>R\$ 27.276,00</b>
		Valor total da proposta:	R\$ 27.276,00 (Vinte e sete mil duzentos e setenta e seis reais)			
		Validade da proposta:	Conforme O edital 60 dias Corridos.			

- > Declara, por ser de seu conhecimento, que se submete a todas as cláusulas e condições do Edital e seus Anexos.
- > Declara, outrossim, que o(s) preço(s) ofertado(s) inclui(em) todos os custos e despesas necessários ao cumprimento integral das obrigações decorrentes da licitação.
- > Declara, finalmente, sob as penas da lei, que tem condições de fornecer a quantidade estabelecida no prazo assinalado, independentemente dos demais compromissos de fornecimento porventura já assumidos, bem como que os produtos cotados atendem integralmente as especificações descritas no Anexo do Edital.
- > **Declaramos que concordamos integralmente com as condições do edital.**
- > **DECLARAMOS A INEXISTÊNCIA DE IMPEDIMENTO LEGAL DESTA EMPRESA PARA LICITAR OU CONTRATAR COM ESSA ADMINISTRAÇÃO.**

<b>Dados para Depósito:</b> BANCO – BB - A/G 1386-2 - C/C 56500-8
<b>Validade da proposta:</b> Conforme Edital. 60 dias
<b>Garantia:</b> Conforme Edital.
<b>Prazo de entrega:</b> Conforme Edital.

FCA COMERCIO  
DE MATERIAIS  
ELETRICOS  
EIRELI:2274566400  
0112

Assinado de forma digital  
por FCA COMERCIO DE  
MATERIAIS ELETRICOS  
EIRELI:22745664000112  
Dados: 2021.12.13  
14:44:10 -03'00'

Palhoça, 13 de Dezembro de 2021.

FCA COMERCIO DE MATERIAIS ELETRICOS LTDA  
CNPJ nº 22.745.664/0001-12  
JOÃO VITOR CAMPOS DE LIMA, PROCURADOR  
EMAIL: licita0405@gmail.com

RUA SANTA MARTA, 80, BELA VISTA, PALHOÇA, SC, CEP 88.132-712  
Fone: +55 48 3380-1937 (48) 3374-9893 (48) 3017-0002 - - EMAIL: licita0405@gmail.com  
FCA COMERCIO DE MATERIAIS ELETRICOS LTDA

Palhoça, 11 de outubro 2021

Á quem possa interessar

Assunto: Garantia Reator eletromagnéticos Sódio PROCEL.

A empresa Goodlux Com. de Equip. de Inf. E Mat. Elétrico Eireli, CNPJ 22.665.028/0001-80, Situada na Rua José Maria da Luz, 2747, Centro, Palhoça/SC, CEP 88131-000, vem através deste , informar que o prazo de garantia dos itens acima é de 5 anos, a partir da data de entrega do material.

Estamos à disposição para esclarecimentos

 GoodLux  
iluminação

*Vanessa Scheidt*

Vanessa Scheidt

Sup. Comercial

(48)3374-9891

22.665.028/0001-80

GOODLUX DO BRASIL

Rua José Maria da Luz, 2747 - Sala 306

CEP 88131-000 - Centro

PALHOÇA - SC

R. José Maria da Luz, 2747, Sala 306, ED. COM. Thiago, Palhoça - SC  
CEP: 88131000 CNPJ: 22.665.028/0001-80  
Fone: +55 48 3374-2357 IE: 257.678.069



Iluminação pública



# GOODLUX

[www.GOODLUX.com.br](http://www.GOODLUX.com.br)

CATALOGO TÉCNICO



Iluminação Comercial

# LÂMPADAS TUBULARES

## LINHA STANDARD

Referência	Potência [W]	Fluxo Luminoso [lm]	Temp. de Cor [K]	IRC [%]	Vida Médiana [h]	Bulbo	Base	Comprimento [mm]	Diâmetro [mm]
FL08T5-6	08	360	6.500	70-79	8.000	T-5	G5	290	16
FL15T8-6	15	750	6.500	70-79	8.000	T-8	G13	450	26
FL16T8-5	16	1.200	5.000	70-79	12.000	T-8	G13	600	26
FL16T8-6	16	1.200	6.500	70-79	8.000	T-8	G13	600	26
FL18T8-6	18	1.180	6.500	70-79	8.000	T-8	G13	600	26
FL20T10-5	20	1.200	5.250	70-79	8.000	T-10	G13	600	33
FL20T10-6	20	1.200	6.500	70-79	8.000	T-10	G13	600	33
FL30T8-6	30	2.200	6.500	70-79	8.000	T-8	G13	900	26
FL32T8-5	32	2.600	5.000	70-79	12.000	T-8	G13	1200	26
FL32T8-6	32	2.600	6.500	70-79	8.000	T-8	G13	1200	26
FL36T8-6	36	2.500	6.500	70-79	8.000	T-8	G13	1200	26
FL40T10-5	40	2.700	5.250	70-79	8.000	T-10	G13	1200	33
FL40T10-6	40	2.700	6.500	70-79	8.000	T-10	G13	1200	33

## LINHA SUPREME

Referência	Potência [W]	Fluxo Luminoso [lm]	Temp. de Cor [K]	IRC [%]	Vida Médiana [h]	Bulbo	Base	Comprimento [mm]	Diâmetro [mm]
FL14T5-4	14	1.350	4.000	>=85	24.000	T-5	G5	560	16
FL14T5-5	14	1.350	5.000	>=85	24.000	T-5	G5	560	16
FL14T5-6	14	1.350	6.500	>=85	24.000	T-5	G5	560	16
FL16T8-4S	16	1.200	4.100	>=85	24.000	T-8	G13	600	26
FL16T8-5S	16	1.200	5.000	>=85	24.000	T-8	G13	600	26
FL20T10-5S	20	1.500	5.000	>=85	24.000	T-10	G13	600	33
FL28T5-4	28	2.900	4.000	>=85	24.000	T-5	G5	1.160	16
FL28T6-5	28	2.700	5.000	>=85	24.000	T-5	G5	1.160	16
FL28T5-6	28	2.900	6.500	>=85	24.000	T-5	G5	1.160	16
FL32T8-4S	32	2.700	4.100	>=85	24.000	T-8	G13	1.200	26
FL32T8-5S	32	2.700	5.000	>=85	24.000	T-8	G13	1.200	26
FL40T10-5S	40	3.000	5.000	>=85	24.000	T-10	G13	1.200	33
FL54T5-4	54	5.000	4.000	>=85	24.000	T-5	G5	1.160	16
FL54T5-5	54	4.900	5.000	>=85	24.000	T-5	G5	1.160	16
FL54T5-6	54	5.000	6.500	>=85	24.000	T-5	G5	1.160	16

## LINHA CONFORT

Referência	Potência [W]	Fluxo Luminoso [lm]	Temp. de Cor [K]	IRC [%]	Vida Médiana [h]	Bulbo	Base	Comprimento [mm]	Diâmetro [mm]
FL16T8-4	16	1.200	4.100	70-79	12.000	T-8	G13	600	26
FL20T10-4	20	1.300	4.100	70-79	12.000	T-10	G13	600	33
FL32T8-4	32	2.700	4.100	70-79	12.000	T-8	G13	1.200	26
FL40T10-4	40	2.500	4.100	70-79	12.000	T-10	G13	1.200	33

X P

ll

lx



## LÂMPADAS LED

Referência	Tensão [V]	Potência [W]	Fluxo Luminoso [lm]	Temp. de Cor [K]	IRC [%]	Eficiência Luminosa [lm/W]	Acabamento	Comprimento [mm]	Diâmetro [mm]
LED9T5-4V	100-240	09	900	4.000	80	100	Vidro	550	16
LED9T5-5V	100-240	09	900	5.000	80	100	Vidro	550	16
LED9T5-6V	100-240	09	900	6.500	80	100	Vidro	550	16
LED18T5-4V	100-240	18	1.850	4.000	80	103	Vidro	1.150	16
LED18T5-5V	100-240	18	1.850	5.000	80	103	Vidro	1.150	16
LED18T5-6V	100-240	18	1.850	6.500	80	103	Vidro	1.150	16
LED9T8-6V	100-240	09	900	6.500	80	100	Vidro	600	26
LED18T8-6V	100-240	18	1.850	6.500	80	103	Vidro	1.200	26
LED38T8-4V	100-240	38	3.800	4.000	80	100	Vidro	2.400	26
LED38T8-6V	100-240	38	3.800	6.500	80	100	Vidro	2.400	26
LED40T8-4P	100-240	40	4.000	4.000	80	100	Polycarbonato	2.400	26
LED40T8-6P	100-240	40	4.000	6.500	80	100	Polycarbonato	2.400	26
LED48T8-4P	100-240	48	4.800	4.000	80	100	Polycarbonato	2.400	26
LED48T8-6P	100-240	48	4.800	6.500	80	100	Polycarbonato	2.400	26
LED20T8-6P	100-240	20	2.300	6.500	80	115	Polycarbonato	1.200	26

Vida Mediana: 25.000H

FP:0,92

Frequência: 50-60Hz

## LÂMPADAS VAPOR MERCÚRIO

Referência	Potência [W]	Fluxo Luminoso [lm]	Temp. de Cor [K]	IRC [%]	Vida Mediana [h]	Base	Comprimento [mm]	Diâmetro [mm]
ME80E27	80	3.900	4.200	>40	24.000	E-27	156	70
ME125E27	125	4.000	4.200	>40	24.000	E-27	170	75
ME250E40	250	12.800	4.200	>40	24.000	E-40	227	90
ME400E40	400	22.000	4.200	>40	24.000	E-40	292	120

## LÂMPADAS MISTAS

Referência	Potência [W]	Fluxo Luminoso [lm]	Temp. de Cor [K]	IRC [%]	Vida Mediana [h]	Base	Comprimento [mm]	Diâmetro [mm]
MI160E27-O	160	3.300	4.200	>65	15.000	E-27	170	75
MI250E27-O	250	5.500	4.200	>65	15.000	E-27	227	90
MI250E40-O	250	5.500	4.200	>65	15.000	E-40	227	90
MI500E40-O	500	14.200	4.200	>65	15.000	E-40	292	120

## LÂMPADAS VAPOR DE SÓDIO

### LÂMPADAS VAPOR DE SÓDIO TUBULAR

Referência	Potência [W]	Fluxo Luminoso [lm]	E. Luminosa [lm/W]	Temp. de Cor [K]	IRC [%]	Vida Mediana [h]	Base	Comprimento [mm]	Diâmetro [mm]
SO70E27-T	70	7.300	97	2.000	>25	32.000	E-27	156	38
SO100E40-T	100	10.900	105	2.000	>25	32.000	E-40	211	46
SO150E40-T	150	17.167	107	2.000	>25	32.000	E-40	211	46
SO250E40-T	250	33.425	133,7	2.000	>25	32.000	E-40	257	46
SO400E40-T	400	57.200	138	2.000	>25	32.000	E-40	283	46



## LÂMPADAS VAPOR DE SÓDIO OVÓIDE

Referência	Potência [W]	Fluxo Luminoso [lm]	E. Luminosa [lm/W]	Temp. de Cor [K]	IRC [%]	Vida Mediana [h]	Base	Comprimento [mm]	Diâmetro [mm]
SO70E27-O	70	6.700	90	2.000	>25	32.000	E-27	156	70
SO100E40-O	100	10.000	100	2.000	>25	32.000	E-40	156	75
SO150E40-O	150	15.700	108	2.000	>25	32.000	E-40	226	90
SO250E40-O	250	30.800	121	2.000	>25	32.000	E-40	226	90
SO400E40-O	400	52.500	135	2.000	>25	32.000	E-40	290	120

## LÂMPADAS VAPOR METÁLICO

### LÂMPADAS VAPOR METÁLICO TUBULAR

Referência	Potência [W]	Fluxo Luminoso [lm]	E. Luminosa [lm/W]	Temp. de Cor [K]	IRC [%]	Vida Mediana [h]	Base	Comprimento [mm]	Diâmetro [mm]
MT70BP-T	70	5.700	82	5.200	>80	15.000	RX-7S	117	20
MT150BP-S	150	14.500	97	5.200	>80	15.000	RX-7S	135	23
MT70E27	70	5.700	81	5.200	>80	24.000	E-27	156	38
MT100E27-T	100	9.600	96	5.200	>80	24.000	E-27	210	38
MT150E27-T	150	14.500	97	5.200	>80	24.000	E-27	156	46
MT150E40-T	150	14.500	97	5.200	>80	24.000	E-40	210	46
MT250E40-T	250	24.500	98	5.200	>90	24.000	E-40	255	46
MT400E40-T	400	40.000	100	5.200	>90	24.000	E-40	270	46
MT250E40-TVD	250	-	-	-	>80	24.000	E-40	255	46
MT250E40-TAZ	250	-	-	-	>80	24.000	E-40	255	46
MT400E40-TVD	400	-	-	-	>80	24.000	E-40	275	46
MT400E40-TAZ	400	-	-	-	>80	24.000	E-40	275	46
MT250E40-TRS	250	-	-	-	>80	24.000	E-40	255	46
MT400E40-TRS	400	-	-	-	>80	24.000	E-40	275	46
MT1000E40	1000	105.000	105	5.200	>80	24.000	E-40	340	76
MT2000E40	2000	210.000	107	5.200	>80	24.000	E-40	430	100
MT100E40-T4	100	9.600	96	4.300	80-89	24.000	E-40	156	38
MT150E40-T4	150	14.500	97	4.300	80-89	24.000	E-40	156	38
MT250E40-T4	250	24.500	98	4.300	80-89	24.000	E-40	255	46
MT400E40-T4	400	40.000	100	4.300	80-89	24.000	E-40	270	46
MT1000E40-T4	1000	105.000	105	4.300	80-89	24.000	E-40	340	76

### LÂMPADAS VAPOR METÁLICO OVÓIDE

Referência	Potência [W]	Fluxo Luminoso [lm]	E. Luminosa [lm/W]	Temp. de Cor [K]	IRC [%]	Vida Mediana [h]	Base	Comprimento [mm]	Diâmetro [mm]
MT70E27-O	70	5.600	80	5.200	>80	24.000	E-27	141	54
MT100E27-O	100	9.600	96	5.200	>80	24.000	E-27	141	54
MT150E27-O	150	12.400	83	5.200	>80	24.000	E-27	141	54
MT150E27-OC	150	12.600	83	5.200	>80	24.000	E-27	141	54
MT150E40-O	150	12.400	83	5.200	>80	24.000	E-40	230	90
MT150E27-O4	150	12.400	83	4.300	>80	24.000	E-27	230	90
MT250E40-O	250	21.000	84	5.200	>80	24.000	E-40	230	90
MT400E40-O	400	40.000	100	5.200	>80	24.000	E-40	296	120

As lâmpadas vapor metálico possuem um pico de ignição de 2,8 kV a 4,5 kV.

# REATORES ELETROMAGNÉTICOS VAPOR DE SÓDIO

## EXTERNO - SELO PROCEL

Referência	Potência de Lâmpada [W]	Tensão [V]	Corrente Nominal [A]	Potência de Entrada [W]	Perda [W]	Fat. de Potência	Capacitor Utilizado [µF]	Dimensões [mm]
SO70EA26PROCEL	70	220	0,40	82	12	0,93	10	60x70x150
SO100EA26PROCEL	100	220	0,55	114	14	0,93	12	60x70x150
SO150EA26PROCEL	150	220	0,81	168	18	0,94	18	68x80x170
SO250EA26PROCEL	250	220	1,33	274	24	0,94	30	75x85x185
SO400EA26PROCEL	400	220	2,10	432	32	0,94	45	75x85x185

$t_w = 105^\circ\text{C}$   $\Delta t = 65^\circ\text{C}$

## INTERNO - SELO PROCEL

Referência	Potência de Lâmpada [W]	Tensão [V]	Corrente Nominal [A]	Potência de Entrada [W]	Perda [W]	Fat. de Potência	Capacitor Utilizado [µF]	Dimensões [mm]
SO70IA26PROCEL	70	220	0,39	82	12	0,93	10	60x70x80x120
SO100IA26PROCEL	100	220	0,54	114	14	0,93	12	60x70x80x120
SO150IA26PROCEL	150	220	0,80	168	18	0,94	18	68x80x110x130
SO250IA26PROCEL	250	220	1,33	274	24	0,94	30	75x88x100x150
SO400IA26PROCEL	400	220	2,10	432	32	0,94	45	75x88x100x150

$t_w = 105^\circ\text{C}$   $\Delta t = 65^\circ\text{C}$

## EXTERNO - ENCE

Referência	Potência de Lâmpada [W]	Tensão [V]	Corrente Nominal [A]	Potência de Entrada [W]	Perda [W]	Fat. de Potência	Capacitor Utilizado [µF]	Dimensões [mm]
SO70EA26	70	220	0,40	84	14	0,93	10	60x70x150
SO100EA26	100	220	0,55	117	17	0,93	12	60x70x150
SO150EA26	150	220	0,81	172	22	0,94	18	68x80x170
SO250EA26	250	220	1,33	280	30	0,94	30	75x88x185
SO400EA26	400	220	2,10	438	38	0,94	45	75x88x185

$t_w = 105^\circ\text{C}$   $\Delta t = 65^\circ\text{C}$

## INTERNO - ENCE

Referência	Potência de Lâmpada [W]	Tensão [V]	Corrente Nominal [A]	Potência de Entrada [W]	Perda [W]	Fat. de Potência	Capacitor Utilizado [µF]	Dimensões [mm]
SO70IA26	70	220	0,39	84	14	0,93	10	60x70x80x120
SO100IA26	100	220	0,54	117	17	0,93	12	60x70x80x120
SO150IA26	150	220	0,80	172	22	0,94	18	68x80x110x130
SO250IA26	250	220	1,33	280	30	0,94	30	75x88x100x150
SO400IA26	400	220	2,10	438	38	0,94	45	75x88x100x150

### Reatores isentos de homologação do INMETRO REATOR DE USO EXTERNO PARA LÂMPADA VAPOR DE SÓDIO

Referência	Potência de Lâmpada [W]	Tensão [V]	Corrente Nominal [A]	Potência de Entrada [W]	Perda [W]	Fat. de Potência	Capacitor Utilizado [µF]	Dimensões [mm]
SO600EA26	600	220	3,0	645	45	0,94	60	75x88x200

### Reatores isentos de homologação do INMETRO REATOR DE USO INTERNO PARA LÂMPADA VAPOR DE SÓDIO

Referência	Potência de Lâmpada [W]	Tensão [V]	Corrente Nominal [A]	Potência de Entrada [W]	Perda [W]	Fat. de Potência	Capacitor Utilizado [µF]	Dimensões [mm]
SO600IA26	600	220	3,05	638	38	0,94	60	75x88x120x150

# REATOR ELETROMAGNÉTICO VAPOR METÁLICO

## EXTERNO - ENCE

Referência	Potência de Lâmpada [W]	Tensão [V]	Corrente Nominal [A]	Potência de Entrada [W]	Perda [W]	Fat. de Potência	Capacitor Utilizado [µF]	Dimensões [mm]
MT-OS70EA26	70	220	0,40	83	13	0,93	10	60x70x150
MT-OS100EA26	100	220	0,55	116	16	0,93	12	60x70x150
MT-OS150EA26	150	220	0,81	171	21	0,94	18	68x80x170
MT-OS250EA26	250	220	1,33	278	28	0,94	30	75x88x185
MT-PH250EA26	250	220	1,30	272	22	0,94	18	75x88x185
MT-OS400EA26	400	220	2,10	437	37	0,94	45	75x88x185
MT-PH400EA26	400	220	2,08	432	32	0,94	45	75x88x185

tw = 105°C Δt = 65°C

## INTERNO - ENCE

Referência	Potência de Lâmpada [W]	Tensão [V]	Corrente Nominal [A]	Potência de Entrada [W]	Perda [W]	Fat. de Potência	Capacitor Utilizado [µF]	Dimensões [mm]
MT-OS70IA26	70	220	0,39	82	12	0,93	10	60x70x80x120
MT-OS100IA26	100	220	0,54	114	14	0,93	12	60x70x80x120
MT-OS150IA26	150	220	0,80	168	18	0,94	18	68x80x110x130
MT-OS250IA26	250	220	1,33	276	26	0,94	30	75x88x100x150
MT-PH250IA26	250	220	1,30	270	20	0,94	30	75x88x100x150
MT-OS400IA26	400	220	2,10	433	33	0,94	45	75x88x100x150
MT-PH400IA26	400	220	2,05	428	28	0,94	45	75x88x100x150

tw = 130°C Δt = 65°C

### Reatores isentos de homologação do INMETRO REATOR DE USO EXTERNO PARA LÂMPADA VAPOR METÁLICO

Referência	Potência de Lâmpada [W]	Tensão [V]	Corrente Nominal [A]	Potência de Entrada [W]	Perda [W]	Fat. de Potência	Capacitor Utilizado [µF]	Dimensões [mm]
MT-OS600EA26	600	220	3,05	645	45	0,94	60	75x88x200
MT-PH1000EA26	1000	220	5,05	1.067	57	0,94	65	100x118x250
MT-OS1500EA26	1500	220	4,76	1.580	80	0,94	30	168x168x380
MT-OS2000EA26	2000	220	10,0	2.100	54	0,94	65	168x168x380

### Reatores isentos de homologação do INMETRO REATOR DE USO INTERNO PARA LÂMPADA VAPOR METÁLICO

Referência	Potência de Lâmpada [W]	Tensão [V]	Corrente Nominal [A]	Potência de Entrada [W]	Perda [W]	Fat. de Potência	Capacitor Utilizado [µF]	Dimensões [mm]
MT-OS1000IA26	1000	220	3,05	1057	54	0,94	60	110x135x160

### Reatores isentos de homologação do INMETRO REATOR DE USO EXTERNO PARA LÂMPADA VAPOR MERCÚRIO

Referência	Potência de Lâmpada [W]	Tensão [V]	Corrente Nominal [A]	Potência de Entrada [W]	Perda [W]	Fat. de Potência	Capacitor Utilizado [µF]	Dimensões [mm]
MER80EA	80	220	0,43	93	13	0,94	8	60x70x150
MER125EA	125	220	0,68	142	17	0,94	10	60x70x150
MER250EA	250	220	1,31	275	25	0,94	18	68x80x170
MER400EA	400	220	2,05	429	29	0,94	25	68x80x170



Reatores isentos de homologação do INMETRO  
REATOR DE USO INTERNO PARA LÂMPADA VAPOR MERCÚRIO

Referência	Potência de Lâmpada [W]	Tensão [V]	Corrente Nominal [A]	Potência de Entrada [W]	Perda [W]	Fat. de Potência	Capacitor Utilizado [µF]	Dimensões [mm]
MER80IA	80	220	0,43	92	12	0,94	8	60x70x80x120
MER125IA	125	220	0,67	139	14	0,94	10	60x70x80x120
MER250IA	250	220	1,30	272	22	0,94	18	75x88x100x150
MER400IA	400	220	2,04	428	28	0,94	26	75x88x120x150

RELÊ FOTOCONTROLADOR ELETRÔNICO

Referência	Tensão Nominal [V]	Faixa de Operação [lux]	Tempo de Retardo p/ligar [s]	Tempo de Retardo p/desligar [s]	Temp. de Operação [°C]	Corrente Máxima [A]	Consumo [W]
ELT-001	105-305	10-30	3	15	-40 - 70	10	<1
ELT-002	105-305	10-30	5	10	-5 - 85	10	<1

Carga Máxima: 2000W/1800VA    Grau de Proteção: IP-67    CICLOS: >5.000    NBR5123

RELÊ FOTOCONTROLADOR MAGNÉTICO

Referência	Tensão Nominal [V]	Faixa de Operação [lux]	Tempo de Retardo p/ligar [s]	Tempo de Retardo p/desligar [s]	Temp. de Operação [°C]	Corrente Máxima [A]	Consumo [W]
MR-164	120/277	10-65	1	1	-40 - 70	<1	<1

Carga Máxima: 2000W/1800VA    Grau de Proteção: IP-67    CICLOS: >5.000    NBR5123

RELÊ FOTOCONTROLADOR TÉRMICO

Referência	Tensão Nominal [V]	Faixa de Operação [lux]	Tempo de Retardo p/ligar [s]	Tempo de Retardo p/desligar [s]	Temp. de Operação [°C]	Corrente Máxima [A]	Consumo [W]
RT-122	220	10-65	30	30	-40 - 70	<1	<1

Carga Máxima: 2000W/1800VA    Grau de Proteção: IP-67    CICLOS: >5.000    NBR5123

FOTOS ILUSTRATIVAS

FOTOCONTROLADOR MAGNÉTICO  
IMAGEM INTERNA

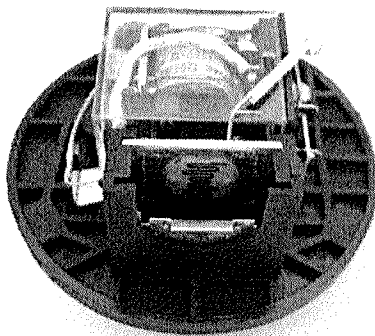

FOTOCONTROLADOR ELETRÔNICO

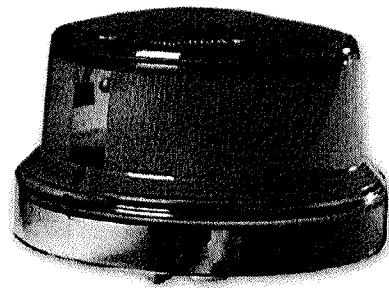

FOTOCONTROLADOR MAGNÉTICO  
IMAGEM EXTERNA

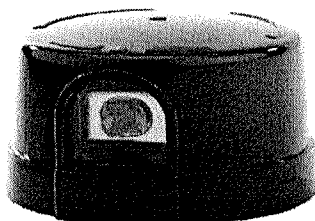

FOTOCONTROLADOR TÉRMICO  
IMAGEM EXTERNA

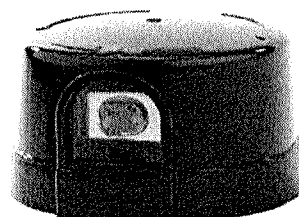

P  
4

## DESENHOS TÉCNICOS

### LÂMPADA FLUORESCENTE TUBULAR/TUBOLED



### COMPACTA

- Modelos
- FLE11T4X3-26
- FLE16T4X3-26
- FLE20T4X3-26
- FLE24T4X3-26

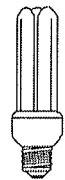

### MERCÚRIO

- Modelos
- ME80E27
- ML126E27

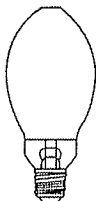

- Modelos
- ME250E40

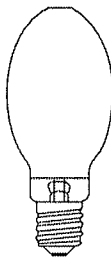

- Modelos
- ME400E40

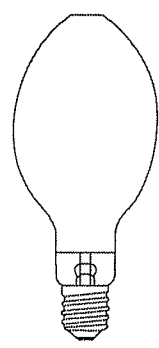

Handwritten mark resembling a stylized 'Z' or '7'.

Handwritten signature or initials.

Handwritten signature or initials.

# MISTAS

**Modelos**  
MI160E27-O

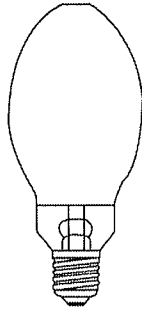

**Modelos**  
MI500E40-O

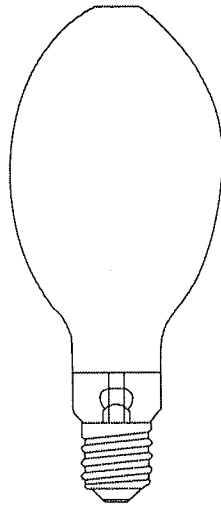

**Modelos**  
MI250E27-O  
MI250E40-O

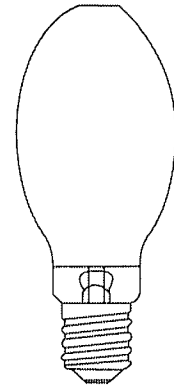

# SÓDIO TUBULAR

**Modelos**  
SO70E27-T  
SO70E27-TL

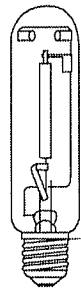

**Modelos**  
SO100E40-T  
SO150E40-T  
SO250E40-T  
SO400E40-T  
SO100E40-TL  
SO150E40-TL  
SO250E40-TL  
SO400E40-TL

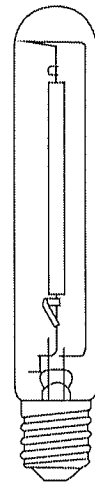

# SÓDIO OVÓIDE

**Modelos**  
SO70E27-O  
SO70E27-OL

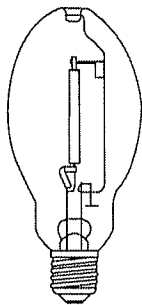

**Modelos**  
SO400E40-O  
SO400E40-OL

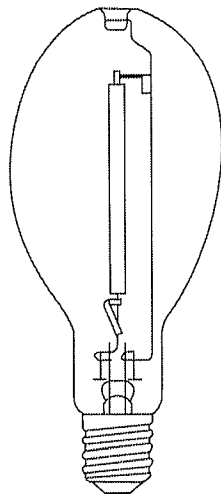

**Modelos**  
SO100E40-O  
SO150E40-O  
SO250E40-O  
SO100E40-OL  
SO150E40-OL  
SO250E40-OL

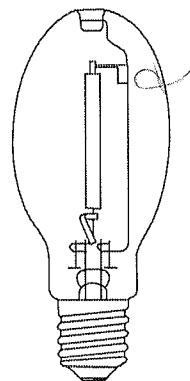

*Handwritten signature or initials.*

# METÁLICA TUBULAR

<b>Modelos</b>		<b>Modelos</b>		<b>Modelos</b>		<b>Modelos</b>	
MT70E27		MT150E40-T		MT400E40-T		MT250E40-T	
MT100E27-T		MT250E40-T		MT400E40-TVD		MT250E40-TVD	
MT150E27-T		MT250E40-TVD		MT400E40-TAZ		MT250E40-TAZ	
		MT250E40-TAZ		MT400E40-T		MT400E40-T	
				MT400E40-TVD		MT400E40-TVD	
				MT400E40-TAZ		MT400E40-TAZ	

<b>Modelos</b>		<b>Modelos</b>	
MT1000E40		MT70BP-T	
MT2000E40		<b>Modelos</b>	
		MT150BP-5	

# METÁLICA OVÓIDE

<b>Modelos</b>		<b>Modelos</b>		<b>Modelos</b>	
MT70E27-O		MT250E40-O		MT400E40-O	
MT100E27-O		MT450E40-O			
MT150E27-O					
MT150E27-OC					

Handwritten marks and signatures:

- A large handwritten number '7'.
- Handwritten initials 'P' and 'F'.
- A handwritten signature at the bottom right.

PLANILHA DE ESPECIFICAÇÕES TÉCNICAS



**PROGRAMA BRASILEIRO DE ETIQUETAGEM**  
**CONCESSÃO E ACOMPANHAMENTO DA PRODUÇÃO DE REATORES ELETROMAGNÉTICOS PARA LÂMPADAS DE DESCARGA DE ALTA INTENSIDADE**  
**PLANILHA DE ESPECIFICAÇÕES TÉCNICAS**

ETIQUETAGEM PET/001 - REAT	
DATA APROVAÇÃO: 11/11/09	ORIGEM: INMETRO
REVISÃO: 01	DATA ÚLTIMA REVISÃO: 11/11/09

<b>Marca: NSK / GOODLUX</b>	<b>Tensão (V): 220V</b>
<b>Família do reator: EXTERNO</b>	<b>Potências (W): 70W/100W/150W/250W/400W</b>
<b>Todos os ensaios devem seguir os procedimentos da NBR 13593/NBR 14305</b>	

6.1 VERIFICAÇÃO DAS IDENTIFICAÇÕES OBRIGATÓRIAS NO CORPO DO REATOR	
<b>Fam de reator:</b>	integrado( ) interno( ) externo( X ) com tomada inc. p/ relê( ) subterrâneo( )
Nome ou marca do fornecedor	NSK
Tipo de lâmpada a que se destina	LÂMPADA VAPOR DE SÓDIO
Tensão nominal de alimentação	220V
Potências das lâmpadas	70W/100W/150W/250W/400W
Corrente nominal de alimentação	0,41A/0,57A/0,84A/1,38A/2,15A
Frequência nominal	60 Hz
tw e Δt (°C) indicação em múltiplos de 5 °C	tw°C ( 105 ) Δt °C ( ≤65 )
material do condutor do enrolamento	COBRE

6.2	CARACTERÍSTICAS ELÉTRICAS – MODELOS ENCE				
ITENS DA FAMÍLIA	70W	100W	150W	250W	400W
Fator de potência (cosφ ou FP)	0,92	0,92	0,92	0,92	0,92
Perdas elétricas (watts)	14W	17W	22W	30W	38W

6.3	CARACTERÍSTICAS ELÉTRICAS – MODELOS PROCEL				
ITENS DA FAMÍLIA	70W	100W	150W	250W	400W
Fator de potência (cosφ ou FP)	0,93	0,93	0,94	0,94	0,94
Perdas elétricas (watts)	12W	14W	18W	24W	32W

Reator aprovado para: ENCE( ) ENCE e SELO PROCEL(X)

Laboratório de Ensaio Laboratório: LACTEC Gustavo Rodrigo Negrele

	Divisão de Programas de Avaliação da Conformidade - DIPAC/DQUAL Programa Brasileiro de Etiquetagem - PBE Endereço: Rua Estrela, 67 – 2º andar – Rio Comprido – Rio de Janeiro – RJ CEP: 20.251-900 Telefones: (021) 3216-1006/1091 - Fax: (021) 3216-1093 E-mail: dipac@inmetro.gov.br	
	(Handwritten signature and initials)	



## PLANILHA DE ESPECIFICAÇÕES TÉCNICAS



## PROGRAMA BRASILEIRO DE ETIQUETAGEM

CONCESSÃO E ACOMPANHAMENTO DA PRODUÇÃO DE REATORES ELETROMAGNÉTICOS PARA LÂMPADAS DE DESCARGA DE ALTA INTENSIDADE

## PLANILHA DE ESPECIFICAÇÕES TÉCNICAS

ETIQUETAGEM  
PET/001 - REAT

DATA APROVAÇÃO: 11/11/09	ORIGEM: INMETRO
REVISÃO: 01	DATA ÚLTIMA REVISÃO: 11/11/09

Marca: NSK/GOODLUX	Tensão (V): 220V
Família do reator: INTERNO	Potências (W): 70W/100W/150W/250W/400W
Todos os ensaios devem seguir os procedimentos da NBR 13593/NBR 14305	

## 6.1 VERIFICAÇÃO DAS IDENTIFICAÇÕES OBRIGATÓRIAS NO CORPO DO REATOR

Fam de reator:	integrado( ) interno(X) externo( ) com tomada inc. p/ relê( ) subterrâneo( )
Nome ou marca do fornecedor	NSK/GOODLUX
Tipo de lâmpada a que se destina	LÂMPADA VAPOR DE SÓDIO
Tensão nominal de alimentação	220V
Potências das lâmpadas	70W/100W/150W/250W/400W
Corrente nominal de alimentação	0,41A/0,57A/0,84A/1,38A/2,15A
Frequência nominal	60 Hz
tw e Δt (°C) indicação em múltiplos de 5 °C	tw°C ( 130 ) Δt °C ( ≤65 )
material do condutor do enrolamento	COBRE

## 6.2 CARACTERÍSTICAS ELÉTRICAS – MODELOS ENCE

ITENS DA FAMÍLIA	70W	100W	150W	250W	400W
Fator de potência (cosφ ou FP)	0,92	0,92	0,92	0,92	0,92
Perdas elétricas (watts)	14	17	22	30	38

## 6.3 CARACTERÍSTICAS ELÉTRICAS – MODELOS PROCEL

ITENS DA FAMÍLIA	70W	100W	150W	250W	400W
Fator de potência (cosφ ou FP)	0,93	0,93	0,94	0,94	0,94
Perdas elétricas (watts)	12	14	18	24	32

Reator aprovado para: ENCE( ) ENCE e SELO PROCEL(X)

Laboratório de Ensaio Laboratório: LACTEC GUSTAVO RODRIGO NEGRELE



Divisão de Programas de Avaliação da Conformidade - DIPAC/DQUAL  
Programa Brasileiro de Etiquetagem - PBE  
Endereço: Rua Estrela, 67 – 2º andar – Rio Comprido – Rio de Janeiro – RJ  
CEP: 20.251-900  
Telefones: (021) 3216-1006/1091 - Fax: (021) 3216-1093  
E-mail: dipac@inmetro.gov.br

PROGRAMA  
BRASILEIRO DE  
ETIQUETAGEM

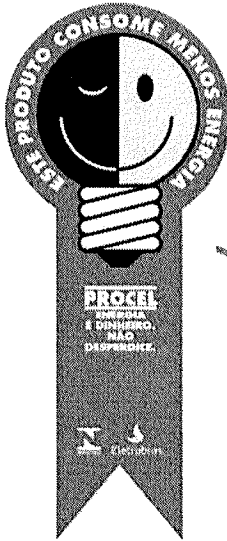

Selo Procel

## Lâmpadas a Vapor de Sódio

### Lâmpadas a Vapor de Sódio

Fornecedores: 22

Produtos: 155

Atualização

08/12/2021



Classificação: Pública

*Handwritten marks:*  
A circled 'e' and 'p' with a downward arrow.  
A checkmark at the bottom right.

## LÂMPADAS A VAPOR DE SÓDIO

Fornecedores: 23

Produtos: 162

Atualização: 08/12/2021



Selo Procel

FORNECEDOR	MARCA	TIPO	MODELO	CÓDIGO DE BARRA	Nº REGISTRO	POTÊNCIA DECLARADA (W)	FLUXO LUMINOSO DECLARADO (lm)	EFICIÊNCIA ENERGÉTICA (lm/W)	VIDA (h)
AVANT	AVANT	TUBULAR	TUBULAR E-27	7898238932940	006624/2013	70	6235	90,0	28000
AVANT	AVANT	TUBULAR	LVSAP/Tubular/32000h/100W	7898238933008	006625/2013	100	10305	104,3	32000
B3 GERMANY	B3 GERMANY	OVOIDE	HPS ED54 E27 2000K 70W	4251784600597	000201/2020	70	5950	85,0	24000
B3 GERMANY	B3 GERMANY	TUBULAR	HPS T38 E27 2000K 70W	4251784600603	000202/2020	70	6600	103,0	28000
B3 GERMANY	B3 GERMANY	TUBULAR	HPS T46 E40 2000K 100W	4251784600597	000203/2020	100	10000	100,0	32000
B3 GERMANY	B3 GERMANY	TUBULAR	HPS T46 E40 2000K 150W	4251784600627	000203/2020	150	16800	110,0	32000
B3 GERMANY	B3 GERMANY	TUBULAR	HPS T46 E40 2000K 250W	4251784600610	000203/2020	250	32000	128,0	32000
B3 GERMANY	B3 GERMANY	TUBULAR	HPS T46 E40 2000K 400W	4251784600641	000203/2020	400	56000	140,0	32000
CELENA	GOLDEN	OVOIDE	OVOÍDE 70W E27	7897714348343	004515/2018	70	6779	96,8	28000
CELENA	GOLDEN	TUBULAR	TUBULAR 70W E27	7897714348398	004517/2018	70	6963	99,5	28000
CELENA	GOLDEN	TUBULAR	TUBULAR 100W E40	7897714348404	004518/2018	100	11076	110,8	32000
CELENA	GOLDEN	TUBULAR	TUBULAR 150W E40	7897714348411	004519/2018	150	18263	121,8	32000
CELENA	GOLDEN	TUBULAR	TUBULAR 250W E40	7897714348428	004520/2018	250	33933	135,7	32000
CELENA	GOLDEN	TUBULAR	TUBULAR 400W E40	7897714348435	004522/2018	400	57992	145,0	32000
DEMAPE	DEMAPE	TUBULAR	SOT 70W - TUBULAR	7898180249011	000287/2013	70	6440	92,0	28000
DEMAPE	DEMAPE	TUBULAR	SOT 100W - TUBULAR	7898180249882	000291/2013	100	10200	102,0	32000
DEMAPE	DEMAPE	TUBULAR	SOE 150W - TUBULAR	7898180249912	000292/2013	150	16500	110,0	32000
DEMAPE	DEMAPE	TUBULAR	SOT 250W - TUBULAR	7898180249950	000294/2013	250	29250	117,0	32000
DEMAPE	DEMAPE	TUBULAR	SOT 400W - TUBULAR	7898180249028	000296/2013	400	50080	125,0	32000
DEMAPE	DEMAPE	OVOIDE	SOE 70W - OVOÍDE	7898180249776	000289/2013	70	6020	86,0	28000
DEMAPE	DEMAPE	OVOIDE	SOE 100W - OVOÍDE	7898180249899	000290/2013	100	9700	97,0	32000
DEMAPE	DEMAPE	OVOIDE	SOE 150W - OVOÍDE	7898180249929	000292/2013	150	15900	106,0	32000
DEMAPE	DEMAPE	OVOIDE	SOE 250W - OVOÍDE	7898180249967	000293/2013	250	28000	112,0	32000
DEMAPE	DEMAPE	OVOIDE	SOE 400W - OVOÍDE	7898180249035	000295/2013	400	48000	120,0	32000
DMARTINS	SANLIGHT	OVOIDE	SL-ED 70W	7898623300200	001352/2018	70	6678	96,0	32000
DMARTINS	SANLIGHT	OVOIDE	SL-ED 100W	7898623300217	001352/2018	100	10210	102,1	32000
DMARTINS	SANLIGHT	OVOIDE	SL-ED 150W	7898623300224	001352/2018	150	17571	110,1	32000
DMARTINS	SANLIGHT	OVOIDE	SL-ED 250W	7898623300231	001352/2018	250	32502	128,9	32000
DMARTINS	SANLIGHT	OVOIDE	SL-ED 400W	7898623300248	001352/2018	400	56675	134,8	32000
DMARTINS	SANLIGHT	TUBULAR	SL-T 070W	7898623300019	003940/2017	70	6810	97,2	32000
DMARTINS	SANLIGHT	TUBULAR	SL-T 100W	7898623300026	003940/2017	100	11034	110,0	32000
DMARTINS	SANLIGHT	TUBULAR	SL-T 150W	7898623300033	003940/2017	150	18017	120,0	32000
DMARTINS	SANLIGHT	TUBULAR	SL-T 250W	7898623300040	003940/2017	250	36100	144,0	32000
DMARTINS	SANLIGHT	TUBULAR	SL-T 400W	7898623300057	003940/2017	400	58300	145,0	32000
ELÉTRICA APTA	LUMER	TUBULAR	LUSVST70WE27	7898652060229	004936/2018	70	6500	92,0	32000
ELÉTRICA APTA	LUMER	TUBULAR	LUSVST100WE27	7898652060243	004937/2018	100	10300	103,0	32000
ELÉTRICA APTA	LUMER	TUBULAR	LUSVST100WE40	7898652060267	004938/2018	100	10300	103,0	32000
ELÉTRICA APTA	LUMER	TUBULAR	LUSVST150WE40	7898652060281	004939/2018	150	16500	110,0	32000
ELÉTRICA APTA	LUMER	TUBULAR	LUSVST250WE40	7898652060304	004940/2018	250	30000	120,0	32000

## LÂMPADAS A VAPOR DE SÓDIO

Fornecedores: 23  
Produtos: 162

Atualização: 08/12/2021



Selo Procel

FORNecedor	MARCA	TIPO	MODELO	CÓDIGO DE BARRA	Nº REGISTRO	POTENCIA DECLARADA (W)	FLUXO LUMINOSO DECLARADO (lm)	EFICIENCIA ENERGETICA (lm/W)	VIDA (h)
ELÉTRICA APTA	LUMER	TUBULAR	LUSVST400WE40	7898652060328	004941/2018	400	52000	130,0	32000
FCA	GOODLUX	TUBULAR	SO70E27-T	7898525840132	003317/2020	70	7375	95,7	32000
FCA	GOODLUX	TUBULAR	SO150E40-T	7898525840156	003317/2020	150	17167	107,0	32000
FCA	GOODLUX	TUBULAR	SO250E40-T	7898525840163	009798/2019	250	33425	133,7	32000
KIAN	KIAN	TUBULAR	LVSAP/TUBULAR/32000h/70W	7899710012884	006821/2018	70	6300	90,0	32000
KIAN	KIAN	TUBULAR	LVSAP/TUBULAR/32000h/100W	7899710012891	006822/2018	100	10000	100,0	32000
KIAN	KIAN	TUBULAR	LVSAP/TUBULAR/32000h/150W	7899710012907	006823/2018	150	16050	107,0	32000
KIAN	KIAN	TUBULAR	HPS70W20	7899710012884	006821/2018	70	6300	90,0	32000
KIAN	KIAN	TUBULAR	HPS100W20	7899710012891	006822/2018	100	10000	100,0	32000
KIAN	KIAN	TUBULAR	HPS150W20	7899710012907	006823/2018	150	16050	107,0	32000
KIAN	KIAN	TUBULAR	VAPOR DE SÓDIO 250W TUBULAR CLARA	7898495145992	002272/2013	250	28750	115,0	32000
KIAN	KIAN	TUBULAR	VAPOR DE SÓDIO 400W TUBULAR CLARA	7898495146005	002273/2013	400	50000	125,0	32000
LEDVANCE	OSRAM	OVÓIDE	LVSAP/Ovoide/24 mil horas/SON-E (NAV)/70W	4052899397941	001214/2016	70	6020	86,0	24000
LEDVANCE	OSRAM	OVÓIDE	LVSAP/Ovoide/24 mil horas/SON-E (NAV)/100W	4052899397965	001808/2016	100	9500	95,0	24000
LEDVANCE	OSRAM	OVÓIDE	LVSAP/Ovoide/24 mil horas/SON-E (NAV)/250W	4052899376465	001722/2016	250	27500	110,0	24000
LEDVANCE	OSRAM	OVOIDE	LVSAP/Ovoide/24 mil horas/SON-E (NAV)/400W	4052899376489	000980/2016	400	47200	118,0	24000
LEDVANCE	OSRAM	TUBULAR	VIALOX NAV-T (SUPER) 4Y	4008321923394	003231/2013	70	6600	94,0	28000
LEDVANCE	OSRAM	TUBULAR	LVSAP/Tubular/28 mil horas/NAV-T/100W	4052899381216	000975/2016	100	10000	100,0	28000
LEDVANCE	OSRAM	TUBULAR	NAV-T 150W SUPER 4Y	4052899381230	001213/2016	150	16500	110,0	32000
LEDVANCE	OSRAM	TUBULAR	LVSAP/Tubular/32 mil horas/NAV-T/250W	4052899381254	000974/2016	250	28750	115,0	32000
LEDVANCE	OSRAM	TUBULAR	LVSAP/Tubular/32 mil horas/NAV-T/400W	4052899381278	000973/2016	400	52000	130,0	32000
LEMCA	GE	TUBULAR	TUBULAR 70W E27	43168462211	007380/2019	70	6300	90,0	28500
LEMCA	GE	TUBULAR	TUBULAR 150W E40	43168933773	007381/2019	150	16050	107,0	35000
LEMCA	GE	TUBULAR	TUBULAR 250W E40	9004102224532	007382/2019	250	28750	115,0	28500
LENUT LUX	LENUTLUX	TUBULAR	LT 70W E27-32000H	606529595463	009463/2019	70	6591	94,0	32000
LENUT LUX	LENUTLUX	TUBULAR	LT 100W E40-32000H	606529595470	009463/2019	100	10688	107,0	32000
LENUT LUX	LENUTLUX	TUBULAR	LT 150W E40-32000H	606529595487	009463/2019	150	17502	116,0	32000
LENUT LUX	LENUTLUX	TUBULAR	LT 250W E40-32000H	606529595494	009463/2019	250	32658	131,0	32000
LENUT LUX	LENUTLUX	TUBULAR	LT 400W E40-32000H	606529595500	009463/2019	400	56868	142,0	32000
LENUT LUX	WLUX	TUBULAR	WL 70W E27-32000H	78950992022793	007803/2019	70	6817	97,0	32000
LENUT LUX	WLUX	TUBULAR	WL 100W E40-32000H	7895099202779	007803/2019	100	10870	108,7	32000
LENUT LUX	WLUX	TUBULAR	WL 250W E40-32000H	7895099202816	007803/2019	250	33500	134,0	32000
LENUT LUX	WLUX	TUBULAR	WL 400W E40-32000H	7895099202786	007803/2019	400	56800	142,0	32000
LOJA ELÉTRICA	KANDEL	TUBULAR	KLVST070 - 70W	7898612383696	002347/2018	70	6450	90,0	24000
LOJA ELÉTRICA	KANDEL	TUBULAR	KLVST150 - 150W	7898612383719	002347/2018	150	17234	113,0	24000
LOJA ELÉTRICA	KANDEL	TUBULAR	KLVST250 - 250W	7898612383726	002347/2018	250	31157	122,0	24000
LOJA ELÉTRICA	KANDEL	TUBULAR	KLVST400 - 400W	7898612383733	002347/2018	400	53498	133,0	24000
LOJA ELÉTRICA	KANDEL	OVOIDE	KLVSO150 - 150W	7898612383665	002346/2018	150	17109	112,0	24000
LOJA ELÉTRICA	KANDEL	OVOIDE	KLVSO250 - 250W	7898612383672	002346/2018	250	28361	117,0	24000

## LÂMPADAS A VAPOR DE SÓDIO

Fornecedores: 23

Produtos: 162

Atualização: 08/12/2021



Selo Procel

FORNECEDOR	MARCA	TIPO	MODELO	CÓDIGO DE BARRA	Nº REGISTRO	POTENCIA DECLARADA (W)	FLUXO LUMINOSO DECLARADO (lm)	EFICIÊNCIA ENERGÉTICA (lm/W)	VIDA (h)
LOJA ELÉTRICA	KANDEL	OVOIDE	KLVS0400 - 400W	7898612383689	002346/2018	400	50284	131,0	24000
L F LIMA	JINGWEI	TUBULAR	LVSAP TUBULAR 70	6925786812026	004131/2017	70	6300	90,0	32000
L F LIMA	JINGWEI	TUBULAR	LVSAP TUBULAR 100	6925786812033	004131/2017	100	10000	100,0	32000
L F LIMA	JINGWEI	TUBULAR	LVSAP TUBULAR 150	6925786812040	004131/2017	150	16050	107,0	32000
L F LIMA	JINGWEI	TUBULAR	LVSAP TUBULAR 250	6925786812057	004131/2017	250	28750	115,0	32000
LUKMA	LUKMA	Ovóide	OVÓIDE 70W LVS E27 - Cod. 48006	7898948766385	004399/2018	70	5950	85,0	32000
LUKMA	LUKMA	Ovóide	OVÓIDE 100W LVS E27 - Cod. 48007	7898948766392	004399/2018	100	9500	95,0	32000
LUKMA	LUKMA	Ovóide	OVÓIDE 100W LVS E40 - Cod. 48008	7898948766453	004399/2018	100	9500	95,0	32000
LUKMA	LUKMA	Ovóide	OVÓIDE 150W LVS E40 - Cod. 48009	7898948766460	004399/2018	150	15750	105,0	32000
LUKMA	LUKMA	Ovóide	OVÓIDE 250W LVS E40 - Cod. 48010	7898948766477	004399/2018	250	27500	110,0	32000
LUKMA	LUKMA	Ovóide	OVÓIDE 400W LVS E40 - Cod. 48011	7898948766484	004399/2018	400	47200	118,0	32000
LUKMA	LUKMA	Tubular	TUBULAR 100W LVS E27 - Cod. 48001	7898948766415	004398/2018	100	10000	100,0	32000
LUKMA	LUKMA	Tubular	TUBULAR 100W LVS E40 - Cod. 48002	7898948766422	004398/2018	100	10000	100,0	32000
LUKMA	LUKMA	Tubular	TUBULAR 150W LVS E40 - Cod. 48003	7898948766439	004398/2018	150	16050	107,0	32000
LUKMA	LUKMA	Tubular	TUBULAR 250W LVS E40 - Cod. 48004	7898948766408	004398/2018	250	28750	115,0	32000
LUKMA	LUKMA	Tubular	TUBULAR 400W LVS E40 - Cod. 48005	7898948766446	004398/2018	400	50000	125,0	32000
MARSCHAL	GLIGHT	TUBULAR	LVSAP_70W_TUB_E27	7898492074974	001408/2013	70	6300	90,0	28000
MARSCHAL	G-LIGHT	TUBULAR	LVSAP_100W_TUB_E27	7898492074981	008173/2013	100	10230	102,6	32000
MARSCHAL	GLIGHT	TUBULAR	LVSAP_100W_TUB_E40	7898539288722	001404/2013	100	10453	102,9	32000
MARSCHAL	GLIGHT	TUBULAR	LVSAP_150W_TUB_E40	7898492075001	001388/2013	150	16050	107,0	32000
MARSCHAL	GLIGHT	TUBULAR	LVSAP_250W_TUB_E40	7898492070297	001407/2013	250	29000	116,0	32000
MARSCHAL	GLIGHT	TUBULAR	LVSAP_400W_TUB_E40	7898275072135	001399/2013	400	50000	125,0	32000
MARSCHAL	GLIGHT	OVOIDE	LVSAP_70W_OV_LEI_E27	7898245072081	001397/2013	70	5950	85,0	28000
MARSCHAL	GLIGHT	OVOIDE	LVSAP_100W_OV_LEI_E40	7898539288739	001383/2013	100	9757	97,0	32000
MARSCHAL	GLIGHT	OVOIDE	LVSAP_150W_OV_LEI_E40	7898275072098	001405/2013	150	15750	105,0	32000
MARSCHAL	GLIGHT	OVOIDE	LVSAP_250W_OV_LEI_E40	7898275072104	001391/2013	250	27500	110,0	32000
MARSCHAL	G-LIGHT	OVOIDE	LVSAP_400W_OV_LEI_E40	7898275072128	001398/2013	400	47781	122,4	32000
MFOUR DO BRASIL	ALUDAX	TUBULAR	LUDAX XO 70/T/E27 (SUPER)	0634438819349	005659/2018	70	6930	99,0	35000
MFOUR DO BRASIL	ALUDAX	TUBULAR	LUDAX XO 100/T/E27 (SUPER)	0634438809456	005659/2018	100	10655	106,6	35000
MFOUR DO BRASIL	ALUDAX	TUBULAR	LUDAX XO 100/T/E40 (SUPER)	0634438531166	005659/2018	100	11431	114,3	35000
MFOUR DO BRASIL	ALUDAX	TUBULAR	LUDAX XO 150/T/E40 (SUPER)	0634438903543	005659/2018	150	18339	122,3	35000
MFOUR DO BRASIL	ALUDAX	TUBULAR	LUDAX XO 250/T/E40 (SUPER)	0634438551249	005659/2018	250	36088	144,4	35000
MFOUR DO BRASIL	ALUDAX	TUBULAR	LUDAX XO 400/T/E40 (SUPER)	0645760641218	005659/2018	400	58914	147,3	35000
MULTI MERCANTES	EMPALUX	TUBULAR	Tubular SO20732 E-27	7896619419363	004746/2013	70	6600	94,2	32000
MULTI MERCANTES	EMPALUX	TUBULAR	SO21034	7896619408688	004746/2013	100	10850	108,5	32000
MULTI MERCANTES	EMPALUX	TUBULAR	Tubular SO21534 E-40	7896619419370	004746/2013	150	17293,7	110,4	32000
MULTI MERCANTES	EMPALUX	TUBULAR	TUBULAR SO22534 E-40	7896619407834	004746/2013	250	33051,8	127,0	32000
MULTI MERCANTES	EMPALUX	TUBULAR	Tubular SO24034 E-40	7896619407841	004746/2013	400	55869,8	139,2	32000
NSK	NSK	TUBULAR	SO70E27-T	7898525840132	005393/2019	70	6720	96,0	32000

# LÂMPADAS A VAPOR DE SÓDIO

Fornecedores: 23  
Produtos: 162

Atualização: 08/12/2021

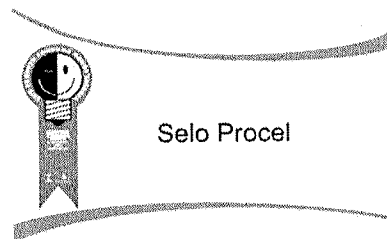

FORNECEDOR	MARCA	TIPO	MODELO	CÓDIGO DE BARRA	NY REGISTRO	POTENCIA DECLARADA (W)	FLUXO LUMINOSO DECLARADO (lm)	EFICIENCIA ENERGETICA (lm/W)	VIDA (h)
NSK	NSK	TUBULAR	SO150E40-T	7898525840156	003821/2019	150	17745	118,3	32000
NSK	NSK	TUBULAR	SO250E40-T	7898525840163	004036/2018	250	34825	139,0	32000
OUROLUX	OUROLUX	TUBULAR	LVS TUBULAR 70W E27	7898324003790	005110/2015	70	6300	90,0	24000
OUROLUX	OUROLUX	TUBULAR	LVS TUBULAR 100W E40	7898324003813	005107/2015	100	10000	100,0	24000
OUROLUX	OUROLUX	TUBULAR	LVS TUBULAR 150W E40	7898324003837	005102/2015	150	16050	107,0	24000
OUROLUX	OUROLUX	TUBULAR	LVS TUBULAR 250W E40	7898324003851	005100/2015	250	28750	115,0	24000
OUROLUX	OUROLUX	TUBULAR	LVS TUBULAR 400W E40	7898324003851	005105/2015	400	50000	125,0	24000
OUROLUX	OUROLUX	OVOIDE	LVS OVÓIDE 70W E27	7898324003783	005111/2015	70	5950	85,0	24000
OUROLUX	OUROLUX	OVOIDE	LVS OVÓIDE 100W E40	7898324003875	005109/2015	100	9500	95,0	24000
OUROLUX	OUROLUX	OVOIDE	LVS OVÓIDE 150W E40	7898324003820	005103/2015	150	15750	105,0	24000
OUROLUX	OUROLUX	OVOIDE	LVS OVÓIDE 250W E40	7898324003844	005101/2015	250	27500	110,0	24000
OUROLUX	OUROLUX	OVOIDE	LVS OVÓIDE 400W E40	7898324003868	005106/2015	400	47200	118,0	24000
OZLI	OZLI	TUBULAR	LVSAP 70W TUBULAR E40	7896184101472	010259/2013	70	6000	95,0	24000
OZLI	OZLI	TUBULAR	LVSAP 100W TUBULAR E40	7896184101502	000452/2014	100	10000	100,0	24000
OZLI	OZLI	OVOIDE	LVSAP 150W OVOIDE E40	789618413186	005316/2013	150	15750	105,0	24000
OZLI	OZLI	TUBULAR	LVSAP 150W TUBULAR E40	7896184110184	005190/2013	150	16589	111,0	24000
OZLI	OZLI	TUBULAR	LVSAP 250W OVOIDE E40	6950002701088	003820/2014	250	27500	110,0	24000
OZLI	OZLI	TUBULAR	LVSAP 250W TUBULAR E40	7896184110214	003815/2014	250	28750	115,0	24000
OZLI	OZLI	TUBULAR	LVSAP 400W TUBULAR E40	7896184110238	003814/2014	400	50000	125,0	24000
OZLI	OZLI	OVOIDE	G3B039-RI	7896184102608	003819/2014	150	15750	105,0	24000
OZLI	OZLI	OVOIDE	G3B041-RI	7896184101434	003820/2014	250	27500	110,0	24000
OZLI	OZLI	TUBULAR	G20380	7896184101472	010259/2013	70	6000	95,0	24000
OZLI	OZLI	TUBULAR	G20385	7896184101502	000452/2014	100	10000	100,0	24000
OZLI	OZLI	TUBULAR	G3B038-RI	7896184101465	005190/2013	150	16589	111,0	24000
OZLI	OZLI	TUBULAR	G3B040-RI	7896184101441	003815/2014	250	27500	110,0	24000
OZLI	OZLI	TUBULAR	G3B042-RI	7896184101458	003814/2014	400	50000	125,0	24000
PCSAN	PCSAN	TUBULAR	SAN-T 70W	7899767206342	008092/2014	70	6440	92,0	32000
PCSAN	PCSAN	TUBULAR	SAN-T 100W	7899767206328	008092/2014	100	10418	101,3	32000
PCSAN	PCSAN	TUBULAR	SAN-T 150W	7899767206335	008092/2014	150	17521	116,8	32000
PCSAN	PCSAN	TUBULAR	SAN-T 250W	7899767206304	008092/2014	250	28750	115,0	32000
PCSAN	PCSAN	TUBULAR	SAN-T 400W	7899767206311	008092/2014	400	57200	143,0	32000
PHILIPS	PHILIPS	TUBULAR	TUBULAR_70W	8727900950939	003498/2013	70	6610	91,0	32000
PHILIPS	PHILIPS	TUBULAR	TUBULAR_100W	8727900950953	002579/2013	100	10000	104,0	32000
PHILIPS	PHILIPS	TUBULAR	TUBULAR_150W	8727900950977	002577/2013	150	16890	112,0	32000
PHILIPS	PHILIPS	TUBULAR	TUBULAR_250W	8727900951035	003497/2013	250	32310	124,0	32000
PHILIPS	PHILIPS	TUBULAR	TUBULAR_400W	8727900951059	001635/2013	400	55120	133,0	32000
TECNOLAMP	J&B LIGHT	TUBULAR	TUBULAR-E40-250W	6925786800290	002470/2014	250	32287	129,2	24000
TECNOLAMP	J&B LIGHT	TUBULAR	TUBULAR-E40-150W	6958002701071	006191/2014	150	18288	121,9	32000
TECNOLAMP	J&B LIGHT	TUBULAR	TUBULAR-E40-250W	6958002701088	003705/2014	250	35921	143,7	32000

*Handwritten signature/initials*

*Handwritten mark*

## LÂMPADAS A VAPOR DE SÓDIO

Fornecedores: 23

Produtos: 162

Atualização: 08/12/2021



Selo Procel

FORNECEDOR	MARCA	TIPO	MODELO	CÓDIGO DE BARRA	Nº REGISTRO	POTÊNCIA DECLARADA (W)	FLUXO LUMINOSO DECLARADO (lm)	EFICIÊNCIA ENERGÉTICA (lm/W)	VIDA (h)
TECNOLAMP	J&B LIGHT	TUBULAR	TUBULAR-E40-400W	6958002701101	004106/2014	400	54450	136,1	32000
TECNOLAMP	J&B LIGHT	TUBULAR	TUBULAR-E-40-150W	6925786800269	005098/2015	150	17171	114,5	24000
TECNOLAMP	J&B LIGHT	TUBULAR	TUBULAR-E-27-150W	6958002701125	004838/2015	150	17503	116,7	24000
TECNOLAMP	J&B LIGHT	TUBULAR	TUBULAR-E-40-400W	6925786800306	004837/2015	400	52217	130,5	24000
TECNOLAMP	J&B LIGHT	OVÓIDE	OVÓIDE-E-40-100W	6958002701200	004841/2015	100	10047	100,5	24000
TECNOLAMP	J&B LIGHT	TUBULAR	TUBULAR-E-27-100W	6958002701118	004836/2015	100	10089	103,6	24000

Handwritten signature and initials.

Handwritten mark.

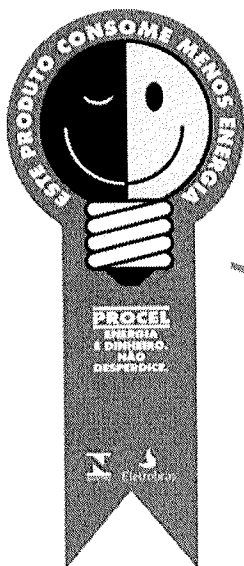

Selo Procel

## Reatores Eletromagnéticos para Lâmpadas a Vapor de Sódio

### Reatores Eletromagnéticos

Fornecedores: 21

Produtos: 472

Atualização

08/10/2021



*Handwritten signature/initials*

*Handwritten mark*



**REATORES ELETROMAGNÉTICOS**  
PARA LÂMPADAS A VAPOR DE SÓDIO

Fornecedores: 21  
Produtos: 472

Atualização: 08/10/2021

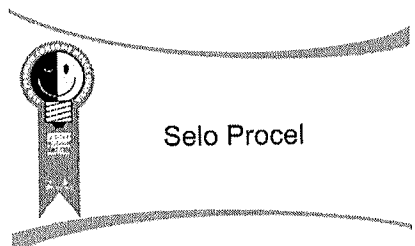

FORNECEDOR	MARCA	TIPO	MODELO	CODIGO DE BARRA	Nº REGISTRO	POTENCIA DECLARADA (W)	FATOR DE POTENCIA	PERDAS MÁXIMAS (W)	TEMP	ANO
DEMAPE	DEMAPE	EXTERNO PINTADO PROCEL	RVS 70W AFP EXT	7898180242029	001134/2013	70	0,93	12	105	65
DEMAPE	DEMAPE	EXTERNO PINTADO PROCEL	RVS 100W AFP EXT	7898180242180	001134/2013	100	0,93	14	105	65
DEMAPE	DEMAPE	EXTERNO PINTADO PROCEL	RVS 150W AFP EXT	7898180248144	001134/2013	150	0,94	18	105	65
DEMAPE	DEMAPE	EXTERNO PINTADO PROCEL	RVS 250W AFP EXT	7898180248304	001134/2013	250	0,94	24	105	65
DEMAPE	DEMAPE	EXTERNO PINTADO PROCEL	RVS 400W AFP EXT	7898180248410	001134/2013	400	0,94	32	105	65
DEMAPE	DEMAPE	EXTERNO ZINCADO PROCEL	RVS 70W AFP EXT ZN	7898180242098	001132/2013	70	0,93	12	105	65
DEMAPE	DEMAPE	EXTERNO ZINCADO PROCEL	RVS 100W AFP EXT ZN	7898180242258	001132/2013	100	0,93	14	105	65
DEMAPE	DEMAPE	EXTERNO ZINCADO PROCEL	RVS 150W AFP EXT ZN	7898180248229	001132/2013	150	0,94	18	105	65
DEMAPE	DEMAPE	EXTERNO ZINCADO PROCEL	RVS 250W AFP EXT ZN	7898180248359	001132/2013	250	0,94	24	105	65
DEMAPE	DEMAPE	EXTERNO ZINCADO PROCEL	RVS 400W AFP EXT ZN	7898180248472	001132/2013	400	0,94	32	105	65
DEMAPE	DEMAPE	EXTERNO PINTADO FC	RVS 70W AFP EXT FC	7898180242166	001130/2013	70	0,93	12	105	65
DEMAPE	DEMAPE	EXTERNO PINTADO FC	RVS 100W AFP EXT FC	7898180242319	001130/2013	100	0,93	14	105	65
DEMAPE	DEMAPE	EXTERNO PINTADO FC	RVS 150W AFP EXT FC	7898180248274	001130/2013	150	0,94	18	105	65
DEMAPE	DEMAPE	EXTERNO PINTADO FC	RVS 250W AFP EXT FC	7898180248403	001130/2013	250	0,94	24	105	65
DEMAPE	DEMAPE	EXTERNO PINTADO FC	RVS 400W AFP EXT FC	7898180245833	001130/2013	400	0,94	32	105	65
DEMAPE	DEMAPE	EXTERNO ZINCADO FC	RVS 70W AFP EXT ZN FC PROCEL	7898180242128	001129/2013	70	0,93	12	105	65
DEMAPE	DEMAPE	EXTERNO ZINCADO FC	RVS 100W AFP EXT ZN FC PROCEL	7898180242302	001129/2013	100	0,93	14	105	65
DEMAPE	DEMAPE	EXTERNO ZINCADO FC	RVS 150W AFP EXT ZN FC PROCEL	7898180248250	001129/2013	150	0,94	18	105	65
DEMAPE	DEMAPE	EXTERNO ZINCADO FC	RVS 250W AFP EXT ZN FC PROCEL	7898180248380	001129/2013	250	0,94	24	105	65
DEMAPE	DEMAPE	EXTERNO ZINCADO FC	RVS 400W AFP EXT ZN FC PROCEL	7898180248519	001129/2013	400	0,94	32	105	65
DEMAPE	DEMAPE	INTERNO / INTEGRADO	RVS 70W AFP INT	7898180242043	001128/2013	70	0,93	12	130	65
DEMAPE	DEMAPE	INTERNO / INTEGRADO	RVS 100W AFP INT	7898180242197	001128/2013	100	0,93	14	130	65
DEMAPE	DEMAPE	INTERNO / INTEGRADO	RVS 150W AFP INT	7898180248168	001128/2013	150	0,94	18	130	65
DEMAPE	DEMAPE	INTERNO / INTEGRADO	RVS 250W AFP INT	7898180248328	001128/2013	250	0,94	24	130	65
DEMAPE	DEMAPE	INTERNO / INTEGRADO	RVS 400W AFP INT	7898180248434	001128/2013	400	0,94	32	130	65
DEMAPE	DEMAPE	CHASSI INTEGRADO	RVS 70W AFP CHASSI	7898180249707	001131/2013	70	0,93	12	130	65
DEMAPE	DEMAPE	CHASSI INTEGRADO	RVS 100W AFP CHASSI	7898180249714	001131/2013	100	0,93	14	130	65
DEMAPE	DEMAPE	CHASSI INTEGRADO	RVS 150W AFP CHASSI	7898180249721	001131/2013	150	0,94	18	130	65
DEMAPE	DEMAPE	CHASSI INTEGRADO	RVS 250W AFP CHASSI	7898180249738	001131/2013	250	0,94	24	130	65
DEMAPE	DEMAPE	CHASSI INTEGRADO	RVS 400W AFP CHASSI	7898180249745	001131/2013	400	0,94	32	130	65
EPI	EPI	INTERNO	RVS107A22/6P	7893135010951	000040/2018	70	>0,93	12	130	65
EPI	EPI	INTERNO	RVS10A22/6P	7893135010975	000040/2018	100	>0,93	14	130	65
EPI	EPI	INTERNO	RVS15A22/6P	7893135010999	000040/2018	150	>0,94	18	130	65
EPI	EPI	INTERNO	RVS125A22/6P	7893135011019	000040/2018	250	>0,94	24	130	65
EPI	EPI	INTERNO	RVS140A22/6/P	7893135011033	000040/2018	400	>0,94	32	130	65
EPI	EPI	INTERNO KIT	RVS107A22/6IAP	7893135010968	000040/2018	70	>0,93	12	130	65
EPI	EPI	INTERNO KIT	RVS10A22/6IAP	7893135010982	000040/2018	100	>0,93	14	130	65
EPI	EPI	INTERNO KIT	RVS15A22/6IAP	7893135011002	000040/2018	150	>0,94	18	130	65
EPI	EPI	INTERNO KIT	RVS25A22/6IAP	7893135011026	000040/2018	250	>0,94	24	130	65
EPI	EPI	INTERNO KIT	RVS40A22/6IAP	7893135011040	000040/2018	400	>0,94	32	130	65
EPI	EPI	EXTERNO PINTADO	RVSE07A22/6PP	7893135010807	000041/2018	70	>0,93	12	105	65
EPI	EPI	EXTERNO PINTADO	RVSE07A22/6GP	7893135010814	000041/2018	70	>0,93	12	105	65
EPI	EPI	EXTERNO GALVANIZADO	RVSE07A22/6GBP	7893135010821	000041/2018	70	>0,93	12	105	65
EPI	EPI	EXTERNO PINTADO	RVSE10A22/6PP	7893135010838	000041/2018	100	>0,93	14	105	65
EPI	EPI	EXTERNO PINTADO	RVSE10A22/6GP	7893135010845	000041/2018	100	>0,93	14	105	65
EPI	EPI	EXTERNO GALVANIZADO	RVSE10A22/6GBP	7893135010852	000041/2018	100	>0,93	14	105	65
EPI	EPI	EXTERNO PINTADO	RVSE15A22/6PP	7893135010869	000041/2018	150	>0,94	18	105	65

P  
V

# REATORES ELETROMAGNÉTICOS PARA LÂMPADAS A VAPOR DE SÓDIO

Fornecedores: 21  
Produtos: 472

Atualização: 08/10/2021

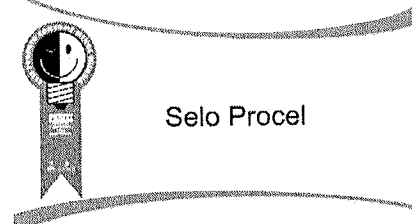

FORNECEDOR	MARCA	TIPO	MODELO	CODIGO DE BARRA	Nº REGISTRO	POTÊNCIA DECLARADA (W)	FATOR DE POTENCIA	PERDAS MAXIMAS (W)	η <sub>50</sub>	η <sub>100</sub>
EPI	EPI	EXTERNO GALVANIZADO	RVSE15A22/6GP	7893135010876	000041/2018	150	>0,94	18	105	65
EPI	EPI	EXTERNO GALVANIZADO	RVSE15A22/6GBP	7893135010883	000041/2018	150	>0,94	18	105	65
EPI	EPI	EXTERNO GALVANIZADO PINTADO	RVSE25A22/6PP	7893135010890	000041/2018	250	>0,94	24	105	65
EPI	EPI	EXTERNO GALVANIZADO PINTADO	RVSE25A22/6G P	7893135010906	000041/2018	250	>0,94	24	105	65
EPI	EPI	EXTERNO GALVANIZADO PINTADO	RVSE25A22/6GBP	7893135010913	000041/2018	250	>0,94	24	105	65
EPI	EPI	EXTERNO GALVANIZADO PINTADO	RVSE40A22/6PP	7893135010920	000041/2018	400	>0,94	32	105	65
EPI	EPI	EXTERNO GALVANIZADO PINTADO	RVSE40A22/6GP	7893135010937	000041/2018	400	>0,94	32	105	65
EPI	EPI	EXTERNO GALVANIZADO PINTADO	RVSE40A22/6GBP	7893135010944	000041/2018	400	>0,94	32	105	65
FATTOR	FATTOR	INTERNO	RVSI70AI	FM10209	002278/2013	70	0,93	12	130	65
FATTOR	FATTOR	INTERNO	RVSI100AI	FM10210	002278/2013	100	0,93	14	130	65
FATTOR	FATTOR	INTERNO	RVSI1150AI	FM10211	002278/2013	150	0,94	18	130	65
FATTOR	FATTOR	INTERNO	RVSI250AI	FM10212	002278/2013	250	0,94	24	130	65
FATTOR	FATTOR	INTERNO	RVSI400AI	FM10213	002278/2013	400	0,94	32	130	65
GUBRO	GUBRO	EXTERNO PINTADO	RVS 0070 EP	100709101021	001996/2013	70	0,93	12	105	65
GUBRO	GUBRO	EXTERNO PINTADO	RVS 0100 EP	101009101021	001996/2013	100	0,93	14	105	65
GUBRO	GUBRO	EXTERNO PINTADO	RVS 0150 EP	101509101021	001996/2013	150	0,94	18	105	65
GUBRO	GUBRO	EXTERNO PINTADO	RVS 0250 EP	102509101021	001996/2013	250	0,94	24	105	65
GUBRO	GUBRO	EXTERNO PINTADO	RVS 0400 EP	104009101021	001996/2013	400	0,94	32	105	65
GUBRO	GUBRO	EXTERNO GALVANIZADO	RVS 0070 EG	100709101021	001997/2013	70	0,93	12	105	65
GUBRO	GUBRO	EXTERNO GALVANIZADO	RVS 0100 EG	101009101021	001997/2013	100	0,93	14	105	65
GUBRO	GUBRO	EXTERNO GALVANIZADO	RVS 0150 EG	101509101021	001997/2013	150	0,94	18	105	65
GUBRO	GUBRO	EXTERNO GALVANIZADO	RVS 0250 EG	102509101021	001997/2013	250	0,94	24	105	65
GUBRO	GUBRO	EXTERNO GALVANIZADO	RVS 0400 EG	104009101021	001997/2013	400	0,94	32	105	65
GUBRO	GUBRO	INTEGRADO	RVS 0070 IP	100709101032	002000/2013	70	0,93	12	130	65
GUBRO	GUBRO	INTEGRADO	RVS 0100 IP	101009101032	002000/2013	100	0,93	14	130	65
GUBRO	GUBRO	INTEGRADO	RVS 0150 IP	101509101032	002000/2013	150	0,94	18	130	65
GUBRO	GUBRO	INTEGRADO	RVS 0250 IP	102509101032	002000/2013	250	0,94	24	130	65
GUBRO	GUBRO	INTEGRADO	RVS 0400 IP	104009101032	002000/2013	400	0,94	32	130	65
HIDROWATS	HIDROWATS	EXTERNO/EXTERNO O COM BASE	HS070EA	789976705806	002632/2013	70	0,93	12	105	65
HIDROWATS	HIDROWATS	EXTERNO/EXTERNO O COM BASE	HS100EA	789976705807	002632/2013	100	0,93	14	105	65
HIDROWATS	HIDROWATS	EXTERNO/EXTERNO O COM BASE	HS150EA	789976705808	002632/2013	150	0,94	18	105	65
HIDROWATS	HIDROWATS	EXTERNO/EXTERNO O COM BASE	HS250EA	789976705809	002632/2013	250	0,94	24	105	65
HIDROWATS	HIDROWATS	EXTERNO/EXTERNO O COM BASE	HS400EA	789976705810	002632/2013	400	0,94	32	105	65
HIDROWATS	HIDROWATS	INTERNO/INTEGRADO	HS070IA	789976705841	002243/2014	70	0,93	12	130	65
HIDROWATS	HIDROWATS	INTERNO/INTEGRADO	HS100IA	789976705842	002243/2014	100	0,93	14	130	65
HIDROWATS	HIDROWATS	INTERNO/INTEGRADO	HS150IA	789976705843	002243/2014	150	0,94	18	130	65
HIDROWATS	HIDROWATS	INTERNO/INTEGRADO	HS250IA	789976705844	002243/2014	250	0,94	24	130	65
HIDROWATS	HIDROWATS	INTERNO/INTEGRADO	HS400IA	789976705845	002243/2014	400	0,94	32	130	65
IDEAL	IDEAL	EXTERNO	SO70EA26PRO	7898954668932	007351/2016	70	0,93	12	105	65
IDEAL	IDEAL	EXTERNO	SO100EA26PRO	7898954668949	007351/2016	100	0,93	14	105	65
IDEAL	IDEAL	EXTERNO	SO150EA26PRO	7898954668956	007351/2016	150	0,94	18	105	65
IDEAL	IDEAL	EXTERNO	SO250EA26PRO	7898954668963	007351/2016	250	0,94	24	105	65
IDEAL	IDEAL	EXTERNO	SO400EA26PRO	7898954668970	007351/2016	400	0,94	32	105	65
IDEAL	IDEAL	EXTERNO	SO70EA26PRO GV	7898954668987	007351/2016	70	0,93	12	105	65
IDEAL	IDEAL	EXTERNO	SO100EA26PRO GV	7898954668994	007351/2016	100	0,93	14	105	65
IDEAL	IDEAL	EXTERNO	SO150EA26PRO GV	7898954668437	007351/2016	150	0,94	18	105	65
IDEAL	IDEAL	EXTERNO	SO250EA26PRO GV	7898954668420	007351/2016	250	0,94	24	105	65

Handwritten signatures and initials on the right side of the page.

# REATORES ELETROMAGNÉTICOS PARA LÂMPADAS A VAPOR DE SÓDIO

Fornecedores: 21  
Produtos: 472

Atualização: 08/10/2021

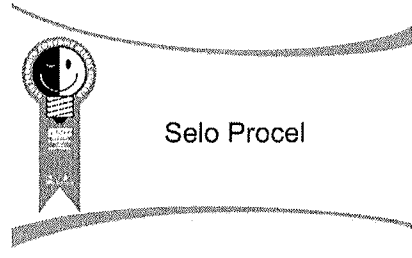

FORNECEDOR	MARCA	TIPO	MODELO	CODIGO DE BARRA	Nº REGISTRO	POTENCIA DECLARADA (W)	FATOR DE POTENCIA	PERDAS MAXIMAS (W)	THC	THC
IDEAL	IDEAL	EXTERNO	SO400EA26PRO GV	7898954668413	007351/2016	400	0,94	32	105	65
IDEAL	IDEAL	EXTERNO	SO70EA26PRO BF	7898646440068	007351/2016	70	0,93	12	105	65
IDEAL	IDEAL	EXTERNO	SO100EA26PRO BF	7898646440075	007351/2016	100	0,93	14	105	65
IDEAL	IDEAL	EXTERNO	SO150EA26PRO BF	7898646440082	007351/2016	150	0,94	18	105	65
IDEAL	IDEAL	EXTERNO	SO250EA26PRO BF	7898646440099	007351/2016	250	0,94	24	105	65
IDEAL	IDEAL	EXTERNO	SO400EA26PRO BF	7898646440105	007351/2016	400	0,94	32	105	65
IDEAL	IDEAL	INTERNO	SO70IA26PRO	7898954668888	007352/2016	70	0,93	12	105	65
IDEAL	IDEAL	INTERNO	SO100IA26PRO	7898954668895	007352/2016	100	0,93	14	130	65
IDEAL	IDEAL	INTERNO	SO150IA26PRO	7898954668901	007352/2016	150	0,94	18	130	65
IDEAL	IDEAL	INTERNO	SO250IA26PRO	7898954668918	007352/2016	250	0,94	24	130	65
IDEAL	IDEAL	INTERNO	SO400IA26PRO	7898954668925	007352/2016	400	0,94	32	130	65
IDEAL	IDEAL	INTERNO	SO70IA26PRO CH	7898646440013	007352/2016	70	0,93	12	105	65
IDEAL	IDEAL	INTERNO	SO100IA26PRO CH	7898646440020	007352/2016	100	0,93	14	130	65
IDEAL	IDEAL	INTERNO	SO150IA26PRO CH	7898646440037	007352/2016	150	0,94	18	130	65
IDEAL	IDEAL	INTERNO	SO250IA26PRO CH	7898646440044	007352/2016	250	0,94	24	130	65
IDEAL	IDEAL	INTERNO	SO400IA26PRO CH	7898646440051	007352/2016	400	0,94	32	130	65
ILUMINAR	JRC REATORES	INTERNO/INTEGRADO	RVS70AI PT PROCEL	99010001	000818/2014	70	0,93	12	130	65
ILUMINAR	JRC REATORES	INTERNO/INTEGRADO	RVS100AI PT PROCEL	99010002	000818/2014	100	0,93	14	130	65
ILUMINAR	JRC REATORES	INTERNO/INTEGRADO	RVS150AI PT PROCEL	99010003	000818/2014	150	0,94	18	130	65
ILUMINAR	JRC REATORES	INTERNO/INTEGRADO	RVS250AI PT PROCEL	99010004	000818/2014	250	0,94	24	130	65
ILUMINAR	JRC REATORES	INTERNO/INTEGRADO	RVS400AI PT PROCEL	99010005	000818/2014	400	0,94	32	130	65
ILUMINAR	JRC REATORES	EXTERNO COM BASE PARA RELÉ	RVS70AE PT FC PROCEL	94010001	000124/2014	70	0,93	12	105	65
ILUMINAR	JRC REATORES	EXTERNO COM BASE PARA RELÉ	RVS100AE PT FC PROCEL	94010002	000124/2014	100	0,93	14	105	65
ILUMINAR	JRC REATORES	EXTERNO COM BASE PARA RELÉ	RVS150AE PT FC PROCEL	94010003	000124/2014	150	0,94	18	105	65
ILUMINAR	JRC REATORES	EXTERNO COM BASE PARA RELÉ	RVS250AE PT FC PROCEL	94010004	000124/2014	250	0,94	24	105	65
ILUMINAR	JRC REATORES	EXTERNO COM BASE PARA RELÉ	RVS400AE PT FC PROCEL	94010005	000124/2014	400	0,94	32	105	65
ILUMINAR	JRC REATORES	EXTERNO COM BASE PARA RELÉ	RVS70AE ZN FC PROCEL	95010001	000124/2014	70	0,93	12	105	65
ILUMINAR	JRC REATORES	EXTERNO COM BASE PARA RELÉ	RVS100AE ZN FC PROCEL	95010002	000124/2014	100	0,93	14	105	65
ILUMINAR	JRC REATORES	EXTERNO COM BASE PARA RELÉ	RVS150AE ZN FC PROCEL	95010003	000124/2014	150	0,94	18	105	65
ILUMINAR	JRC REATORES	EXTERNO COM BASE PARA RELÉ	RVS250AE ZN FC PROCEL	95010004	000124/2014	250	0,94	24	105	65
ILUMINAR	JRC REATORES	EXTERNO COM BASE PARA RELÉ	RVS400AE ZN FC PROCEL	95010005	000124/2014	400	0,94	32	105	65
ILUMINAR	JRC REATORES	INTEGRADO CHASSI PROCEL	RVS70AI CH PT PROCEL	71010001	000126/2014	70	0,93	12	130	65
ILUMINAR	JRC REATORES	INTEGRADO CHASSI PROCEL	RVS100AI CH PT PROCEL	71010002	000126/2014	100	0,93	14	130	65
ILUMINAR	JRC REATORES	INTEGRADO CHASSI PROCEL	RVS150AI CH PT PROCEL	71010003	000126/2014	150	0,94	18	130	65
ILUMINAR	JRC REATORES	INTEGRADO CHASSI PROCEL	RVS250AI CH PT PROCEL	71010004	000126/2014	250	0,94	24	130	65
ILUMINAR	JRC REATORES	INTEGRADO CHASSI PROCEL	RVS400AI CH PT PROCEL	71010005	000126/2014	400	0,94	32	130	65
ILUMINAR	JRC REATORES	EXTERNO PROCEL	RVS70AE PT PROCEL	96010001	004890/2013	70	≥ 0,93	12	105	65
ILUMINAR	JRC REATORES	EXTERNO PROCEL	RVS100AE PT PROCEL	96010002	004890/2013	100	≥ 0,93	14	105	65
ILUMINAR	JRC REATORES	EXTERNO PROCEL	RVS150AE PT PROCEL	96010003	004890/2013	150	≥ 0,94	18	105	65
ILUMINAR	JRC REATORES	EXTERNO PROCEL	RVS250AE PT PROCEL	96010004	004890/2013	250	≥ 0,94	24	105	65
ILUMINAR	JRC REATORES	EXTERNO PROCEL	RVS400AE PT PROCEL	96010005	004890/2013	400	≥ 0,94	32	105	65
ILUMINAR	JRC REATORES	EXTERNO PROCEL	RVS70AE ZN PROCEL	97010001	004890/2013	70	≥ 0,93	12	105	65
ILUMINAR	JRC REATORES	EXTERNO PROCEL	RVS100AE ZN PROCEL	97010002	004890/2013	100	≥ 0,93	14	105	65
ILUMINAR	JRC REATORES	EXTERNO PROCEL	RVS150AE ZN PROCEL	97010003	004890/2013	150	≥ 0,94	18	105	65
ILUMINAR	JRC REATORES	EXTERNO PROCEL	RVS250AE ZN PROCEL	97010004	004890/2013	250	≥ 0,94	24	105	65
ILUMINAR	JRC REATORES	EXTERNO PROCEL	RVS400AE ZN PROCEL	97010005	004890/2013	400	≥ 0,94	32	105	65
INBRAX	INBRAX	EXTERNO	INVSTE 70W PROEX	7898955591062	006113/2017	70	0,93	12	105	65

P  
4

Handwritten signature

Handwritten mark

## REATORES ELETROMAGNÉTICOS PARA LÂMPADAS A VAPOR DE SÓDIO

Fornecedores: 21

Produtos: 472

Atualização: 08/10/2021



Selo Procel

FORNECEDOR	MARCA	TIPO	MODELO	CODIGO DE BARRAS	Nº REGISTRO	POTÊNCIA DECLARADA (W)	FATOR DE POTÊNCIA	PERDAS MÁXIMAS (W)	WATC	WATD
INBRAX	INBRAX	EXTERNO	INVSTE 100W PROEX	7898955591079	006113/2017	100	0,93	14	105	65
INBRAX	INBRAX	EXTERNO	INVSTE 150W PROEX	7898955591086	006113/2017	150	0,94	18	105	65
INBRAX	INBRAX	EXTERNO	INVSTE 250W PROEX	7898955591093	006113/2017	250	0,94	24	105	65
INBRAX	INBRAX	EXTERNO	INVSTE 400W PROEX	7898955591009	006113/2017	400	0,94	32	105	65
INBRAX	INBRAX	EXTERNO C/BASE RELÉ	INVSTE 70W PROC/B	7898955591062	006112/2017	70	0,93	12	105	65
INBRAX	INBRAX	EXTERNO C/BASE RELÉ	INVSTE 100W PROC/B	7898955591079	006112/2017	100	0,93	14	105	65
INBRAX	INBRAX	EXTERNO C/BASE RELÉ	INVSTE 150W PROC/B	7898955591086	006112/2017	150	0,94	18	105	65
INBRAX	INBRAX	EXTERNO C/BASE RELÉ	INVSTE 250W PROC/B	7898955591093	006112/2017	250	0,94	24	105	65
INBRAX	INBRAX	EXTERNO C/BASE RELÉ	INVSTE 400W PROC/B	7898955591009	006112/2017	400	0,94	32	105	65
INBRAX	INBRAX	INTERNO	INVSTI 70W PRO	7898955591062	006114/2017	70	0,93	12	130	65
INBRAX	INBRAX	INTERNO	INVSTI 100W PRO	7898955591079	006114/2017	100	0,93	14	130	65
INBRAX	INBRAX	INTERNO	INVSTI 150W PRO	7898955591086	006114/2017	150	0,94	18	130	65
INBRAX	INBRAX	INTERNO	INVSTI 250W PRO	7898955591093	006114/2017	250	0,94	24	130	65
INBRAX	INBRAX	INTERNO	INVSTI 400W PRO	7898955591009	006114/2017	400	0,94	32	130	65
INTRAL	INTRAL	EXTERNO	RVSE 70/62 SEP	1405	002103/2013	70	0,93	12	105	65
INTRAL	INTRAL	EXTERNO	RVSE 70/62 SEP	2147	002103/2013	70	0,93	12	105	65
INTRAL	INTRAL	EXTERNO	RVSE 70/62 SEP	987	002103/2013	70	0,93	12	105	65
INTRAL	INTRAL	EXTERNO	RVSE 70/62 SEP	2185	002103/2013	70	0,93	12	105	65
INTRAL	INTRAL	EXTERNO	RVSE 70/62 SEP	2288	002103/2013	70	0,93	12	105	65
INTRAL	INTRAL	EXTERNO	RVSE 70/62 SEP	2568	002103/2013	70	0,93	12	105	65
INTRAL	INTRAL	EXTERNO	RVSE 70/62 SEP	2930	002103/2013	70	0,93	12	105	65
INTRAL	INTRAL	EXTERNO	RVSE 70/62 SEP	3195	002103/2013	70	0,93	12	105	65
INTRAL	INTRAL	EXTERNO	RVSE 70/62 SEP	3200	002103/2013	70	0,93	12	105	65
INTRAL	INTRAL	EXTERNO	RVSE 70/62 SEP	3205	002103/2013	70	0,93	12	105	65
INTRAL	INTRAL	EXTERNO	RVSE 70/62 SEP	3211	002103/2013	70	0,93	12	105	65
INTRAL	INTRAL	EXTERNO	RVSE 70/62 SEP	3429	002103/2013	70	0,93	12	105	65
INTRAL	INTRAL	EXTERNO	RVSE 100/62 SEP	1707	002103/2013	100	0,93	14	105	65
INTRAL	INTRAL	EXTERNO	RVSE 100/62 SEP	2322	002103/2013	100	0,93	14	105	65
INTRAL	INTRAL	EXTERNO	RVSE 100/62 SEP	2542	002103/2013	100	0,93	14	105	65
INTRAL	INTRAL	EXTERNO	RVSE 100/62 SEP	2569	002103/2013	100	0,93	14	105	65
INTRAL	INTRAL	EXTERNO	RVSE 100/62 SEP	2931	002103/2013	100	0,93	14	105	65
INTRAL	INTRAL	EXTERNO	RVSE 100/62 SEP	3196	002103/2013	100	0,93	14	105	65
INTRAL	INTRAL	EXTERNO	RVSE 100/62 SEP	3201	002103/2013	100	0,93	14	105	65
INTRAL	INTRAL	EXTERNO	RVSE 100/62 SEP	3206	002103/2013	100	0,93	14	105	65
INTRAL	INTRAL	EXTERNO	RVSE 100/62 SEP	3212	002103/2013	100	0,93	14	105	65
INTRAL	INTRAL	EXTERNO	RVSE 100/62 SEP	3430	002103/2013	100	0,93	14	105	65
INTRAL	INTRAL	EXTERNO	RVSE 150/62 SEP	1407	002103/2013	150	0,94	18	105	65
INTRAL	INTRAL	EXTERNO	RVSE 150/62 SEP	2186	002103/2013	150	0,94	18	105	65
INTRAL	INTRAL	EXTERNO	RVSE 150/62 SEP	1678	002103/2013	150	0,94	18	105	65
INTRAL	INTRAL	EXTERNO	RVSE 150/62 SEP	2323	002103/2013	150	0,94	18	105	65
INTRAL	INTRAL	EXTERNO	RVSE 150/62 SEP	2406	002103/2013	150	0,94	18	105	65
INTRAL	INTRAL	EXTERNO	RVSE 150/62 SEP	2570	002103/2013	150	0,94	18	105	65
INTRAL	INTRAL	EXTERNO	RVSE 150/62 SEP	2932	002103/2013	150	0,94	18	105	65
INTRAL	INTRAL	EXTERNO	RVSE 150/62 SEP	3197	002103/2013	150	0,94	18	105	65
INTRAL	INTRAL	EXTERNO	RVSE 150/62 SEP	3207	002103/2013	150	0,94	18	105	65
INTRAL	INTRAL	EXTERNO	RVSE 150/62 SEP	3213	002103/2013	150	0,94	18	105	65
INTRAL	INTRAL	EXTERNO	RVSE 150/62 SEP	3431	002103/2013	150	0,94	18	105	65

P  
H  
L

**REATORES ELETROMAGNÉTICOS**  
PARA LÂMPADAS A VAPOR DE SÓDIO

Fornecedores: 21  
Produtos: 472

Atualização: 08/10/2021

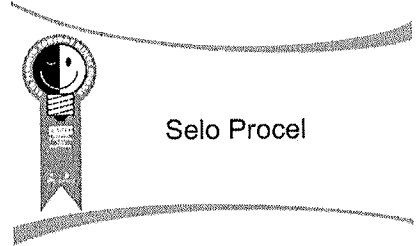

FORNECEDOR	MARCA	TIPO	MODELO	CÓDIGO DE BARRA	NP REGISTRO	POTÊNCIA DECLARADA (W)	FATOR DE POTÊNCIA	PERDAS MÁXIMAS (W)	lm/c	AL/c
INTRAL	INTRAL	EXTERNO	RVSE 150/62 SEP	3202	002103/2013	150	0,94	18	105	65
INTRAL	INTRAL	EXTERNO	RVSE 150/62 SEP	1586	002103/2013	150	0,94	18	105	65
INTRAL	INTRAL	EXTERNO	RVSE 150/62 SEP	1609	002103/2013	150	0,94	18	105	65
INTRAL	INTRAL	EXTERNO	RVSE 150/62 SEP	984	002103/2013	150	0,94	18	105	65
INTRAL	INTRAL	EXTERNO	RVSE 150/62 SEP	2290	002103/2013	150	0,94	18	105	65
INTRAL	INTRAL	EXTERNO	RVSE 250/62 SEP	983	002103/2013	250	0,94	24	105	65
INTRAL	INTRAL	EXTERNO	RVSE 250/62 SEP	1380	002103/2013	250	0,94	24	105	65
INTRAL	INTRAL	EXTERNO	RVSE 250/62 SEP	1539	002103/2013	250	0,94	24	105	65
INTRAL	INTRAL	EXTERNO	RVSE 250/62 SEP	1548	002103/2013	250	0,94	24	105	65
INTRAL	INTRAL	EXTERNO	RVSE 250/62 SEP	1610	002103/2013	250	0,94	24	105	65
INTRAL	INTRAL	EXTERNO	RVSE 250/62 SEP	1273	002103/2013	250	0,94	24	105	65
INTRAL	INTRAL	EXTERNO	RVSE 250/62 SEP	2187	002103/2013	250	0,94	24	105	65
INTRAL	INTRAL	EXTERNO	RVSE 250/62 SEP	1610	002103/2013	250	0,94	24	105	65
INTRAL	INTRAL	EXTERNO	RVSE 250/62 SEP	2291	002103/2013	250	0,94	24	105	65
INTRAL	INTRAL	EXTERNO	RVSE 250/62 SEP	2407	002103/2013	250	0,94	24	105	65
INTRAL	INTRAL	EXTERNO	RVSE 250/62 SEP	2571	002103/2013	250	0,94	24	105	65
INTRAL	INTRAL	EXTERNO	RVSE 250/62 SEP	2933	002103/2013	250	0,94	24	105	65
INTRAL	INTRAL	EXTERNO	RVSE 250/62 SEP	3198	002103/2013	250	0,94	24	105	65
INTRAL	INTRAL	EXTERNO	RVSE 250/62 SEP	3203	002103/2013	250	0,94	24	105	65
INTRAL	INTRAL	EXTERNO	RVSE 250/62 SEP	3208	002103/2013	250	0,94	24	105	65
INTRAL	INTRAL	EXTERNO	RVSE 250/62 SEP	3214	002103/2013	250	0,94	24	105	65
INTRAL	INTRAL	EXTERNO	RVSE 250/62 SEP	3432	002103/2013	250	0,94	24	105	65
INTRAL	INTRAL	EXTERNO	RVSE 400/62 SEP	1491	002103/2013	400	0,94	32	105	65
INTRAL	INTRAL	EXTERNO	RVSE 400/62 SEP	3209	002103/2013	400	0,94	32	105	65
INTRAL	INTRAL	EXTERNO	RVSE 400/62 SEP	3215	002103/2013	400	0,94	32	105	65
INTRAL	INTRAL	EXTERNO	RVSE 400/62 SEP	3433	002103/2013	400	0,94	32	105	65
INTRAL	INTRAL	EXTERNO	RVSE 400/62 SEP	2292	002103/2013	400	0,94	32	105	65
INTRAL	INTRAL	EXTERNO	RVSE 400/62 SEP	2324	002103/2013	400	0,94	32	105	65
INTRAL	INTRAL	EXTERNO	RVSE 400/62 SEP	2572	002103/2013	400	0,94	32	105	65
INTRAL	INTRAL	EXTERNO	RVSE 400/62 SEP	2934	002103/2013	400	0,94	32	105	65
INTRAL	INTRAL	EXTERNO	RVSE 400/62 SEP	3199	002103/2013	400	0,94	32	105	65
INTRAL	INTRAL	EXTERNO	RVSE 400/62 SEP	3204	002103/2013	400	0,94	32	105	65
INTRAL	INTRAL	EXTERNO	RVSE 400/62 SEP	1272	002103/2013	400	0,94	32	105	65
INTRAL	INTRAL	EXTERNO	RVSE 400/62 SEP	2265	002103/2013	400	0,94	32	105	65
INTRAL	INTRAL	EXTERNO	RVSI 70/62 SEP	2359	002101/2013	70	0,93	12	130	65
INTRAL	INTRAL	EXTERNO	RVSI 70/62 SEP	1677	002101/2013	70	0,93	12	130	65
INTRAL	INTRAL	EXTERNO	RVSI 70/62 SEP	2302	002101/2013	70	0,93	12	130	65
INTRAL	INTRAL	EXTERNO	RVSI 70/62 SEP	2426	002101/2013	70	0,93	12	130	65
INTRAL	INTRAL	EXTERNO	RVSI 70/62 SEP	2472	002101/2013	70	0,93	12	130	65
INTRAL	INTRAL	EXTERNO	RVSI 70/62 SEP	2724	002101/2013	70	0,93	12	130	65
INTRAL	INTRAL	EXTERNO	RVSI 70/62 SEP	2864	002101/2013	70	0,93	12	130	65
INTRAL	INTRAL	EXTERNO	RVSI 70/62 SEP	2877	002101/2013	70	0,93	12	130	65
INTRAL	INTRAL	EXTERNO	RVSI 70/62 SEP	2881	002101/2013	70	0,93	12	130	65
INTRAL	INTRAL	EXTERNO	RVSI 70/62 SEP	3090	002101/2013	70	0,93	12	130	65
INTRAL	INTRAL	EXTERNO	RVSI 70/62 SEP	3189	002101/2013	70	0,93	12	130	65
INTRAL	INTRAL	EXTERNO	RVSI 70/62 SEP	3422	002101/2013	70	0,93	12	130	65
INTRAL	INTRAL	EXTERNO	RVSI 100/62 SEP	1430	002101/2013	100	0,93	14	130	65

Handwritten signatures and initials.

## REATORES ELETROMAGNÉTICOS PARA LÂMPADAS A VAPOR DE SÓDIO

Fornecedores: 21

Produtos: 472

Atualização: 08/10/2021

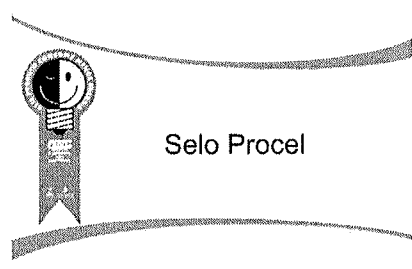

FORNECEDOR	MARCA	TIPO	MODELO	CODIGO DE BARRA	Nº REGISTRO	POTENCIA DECLARADA (W)	FATOR DE POTENCIA	PERDAS MAXIMAS (W)	W/M²	ΔT°C
INTRAL	INTRAL	INTEGRADO/INTERNO	RVSI 100/62 SEP	2101	002101/2013	100	0,93	14	130	65
INTRAL	INTRAL	INTEGRADO/INTERNO	RVSI 100/62 SEP	2408	002101/2013	100	0,93	14	130	65
INTRAL	INTRAL	INTEGRADO/INTERNO	RVSI 100/62 SEP	2413	002101/2013	100	0,93	14	130	65
INTRAL	INTRAL	INTEGRADO/INTERNO	RVSI 100/62 SEP	2419	002101/2013	100	0,93	14	130	65
INTRAL	INTRAL	INTEGRADO/INTERNO	RVSI 100/62 SEP	2435	002101/2013	100	0,93	14	130	65
INTRAL	INTRAL	INTEGRADO/INTERNO	RVSI 100/62 SEP	2473	002101/2013	100	0,93	14	130	65
INTRAL	INTRAL	INTEGRADO/INTERNO	RVSI 100/62 SEP	2725	002101/2013	100	0,93	14	130	65
INTRAL	INTRAL	INTEGRADO/INTERNO	RVSI 100/62 SEP	2865	002101/2013	100	0,93	14	130	65
INTRAL	INTRAL	INTEGRADO/INTERNO	RVSI 100/62 SEP	2878	002101/2013	100	0,93	14	130	65
INTRAL	INTRAL	INTEGRADO/INTERNO	RVSI 100/62 SEP	2882	002101/2013	100	0,93	14	130	65
INTRAL	INTRAL	INTEGRADO/INTERNO	RVSI 100/62 SEP	3091	002101/2013	100	0,93	14	130	65
INTRAL	INTRAL	INTEGRADO/INTERNO	RVSI 100/62 SEP	3190	002101/2013	100	0,93	14	130	65
INTRAL	INTRAL	INTEGRADO/INTERNO	RVSI 100/62 SEP	3423	002101/2013	100	0,93	14	130	65
INTRAL	INTRAL	INTEGRADO/INTERNO	RVSI 150/62 SEP	2360	002101/2013	150	0,94	18	105	65
INTRAL	INTRAL	INTEGRADO/INTERNO	RVSI 150/62 SEP	2098	002101/2013	150	0,94	18	130	65
INTRAL	INTRAL	INTEGRADO/INTERNO	RVSI 150/62 SEP	2303	002101/2013	150	0,94	18	130	65
INTRAL	INTRAL	INTEGRADO/INTERNO	RVSI 150/62 SEP	2409	002101/2013	150	0,94	18	130	65
INTRAL	INTRAL	INTEGRADO/INTERNO	RVSI 150/62 SEP	2414	002101/2013	150	0,94	18	130	65
INTRAL	INTRAL	INTEGRADO/INTERNO	RVSI 150/62 SEP	2417	002101/2013	150	0,94	18	130	65
INTRAL	INTRAL	INTEGRADO/INTERNO	RVSI 150/62 SEP	2427	002101/2013	150	0,94	18	130	65
INTRAL	INTRAL	INTEGRADO/INTERNO	RVSI 150/62 SEP	2618	002101/2013	150	0,94	18	130	65
INTRAL	INTRAL	INTEGRADO/INTERNO	RVSI 150/62 SEP	2684	002101/2013	150	0,94	18	130	65
INTRAL	INTRAL	INTEGRADO/INTERNO	RVSI 150/62 SEP	2726	002101/2013	150	0,94	18	130	65
INTRAL	INTRAL	INTEGRADO/INTERNO	RVSI 150/62 SEP	2866	002101/2013	150	0,94	18	130	65
INTRAL	INTRAL	INTEGRADO/INTERNO	RVSI 150/62 SEP	2879	002101/2013	150	0,94	18	130	65
INTRAL	INTRAL	INTEGRADO/INTERNO	RVSI 150/62 SEP	2883	002101/2013	150	0,94	18	130	65
INTRAL	INTRAL	INTEGRADO/INTERNO	RVSI 150/62 SEP	3092	002101/2013	150	0,94	18	130	65
INTRAL	INTRAL	INTEGRADO/INTERNO	RVSI 150/62 SEP	3191	002101/2013	150	0,94	18	130	65
INTRAL	INTRAL	INTEGRADO/INTERNO	RVSI 150/62 SEP	3192	002101/2013	150	0,94	18	130	65
INTRAL	INTRAL	INTEGRADO/INTERNO	RVSI 150/62 SEP	3424	002101/2013	150	0,94	18	130	65
INTRAL	INTRAL	INTEGRADO/INTERNO	RVSI 250/62 SEP	2361	002101/2013	250	0,94	24	105	65
INTRAL	INTRAL	INTEGRADO/INTERNO	RVSI 250/62 SEP	2304	002101/2013	250	0,94	24	130	65
INTRAL	INTRAL	INTEGRADO/INTERNO	RVSI 250/62 SEP	2410	002101/2013	250	0,94	24	130	65
INTRAL	INTRAL	INTEGRADO/INTERNO	RVSI 250/62 SEP	2415	002101/2013	250	0,94	24	130	65
INTRAL	INTRAL	INTEGRADO/INTERNO	RVSI 250/62 SEP	2428	002101/2013	250	0,94	24	130	65
INTRAL	INTRAL	INTEGRADO/INTERNO	RVSI 250/62 SEP	2685	002101/2013	250	0,94	24	130	65
INTRAL	INTRAL	INTEGRADO/INTERNO	RVSI 250/62 SEP	2727	002101/2013	250	0,94	24	130	65
INTRAL	INTRAL	INTEGRADO/INTERNO	RVSI 250/62 SEP	2867	002101/2013	250	0,94	24	130	65
INTRAL	INTRAL	INTEGRADO/INTERNO	RVSI 250/62 SEP	2880	002101/2013	250	0,94	24	130	65
INTRAL	INTRAL	INTEGRADO/INTERNO	RVSI 250/62 SEP	2884	002101/2013	250	0,94	24	130	65
INTRAL	INTRAL	INTEGRADO/INTERNO	RVSI 250/62 SEP	3093	002101/2013	250	0,94	24	130	65
INTRAL	INTRAL	INTEGRADO/INTERNO	RVSI 250/62 SEP	3193	002101/2013	250	0,94	24	130	65
INTRAL	INTRAL	INTEGRADO/INTERNO	RVSI 250/62 SEP	3425	002101/2013	250	0,94	24	130	65
INTRAL	INTRAL	INTEGRADO/INTERNO	RVSI 400/62 SEP	2330	002101/2013	400	0,94	32	130	65
INTRAL	INTRAL	INTEGRADO/INTERNO	RVSI 400/62 SEP	2429	002101/2013	400	0,94	32	130	65
INTRAL	INTRAL	INTEGRADO/INTERNO	RVSI 400/62 SEP	2938	002101/2013	400	0,94	32	130	65
INTRAL	INTRAL	INTEGRADO/INTERNO	RVSI 400/62 SEP	3194	002101/2013	400	0,94	32	130	65

*Handwritten signatures and initials.*



## REATORES ELETROMAGNÉTICOS PARA LÂMPADAS A VAPOR DE SÓDIO

Fornecedores: 21

Produtos: 472

Atualização: 08/10/2021

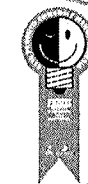

Selo Procel

FORNECEDOR	MARCA	TIPO	MODELO	CODIGO DE BARRA	Nº REGISTRO	POTÊNCIA DECLARADA (W)	FATOR DE POTÊNCIA	PERDAS MÁXIMAS (W)	W/C	ΔT°C
INTRAL	INTRAL	INTEGRADO	RVSI 70/62 SEP	2444	002101/2013	70	0,93	12	130	65
INTRAL	INTRAL	INTEGRADO	RVSI 100/62 SEP	2161	002101/2013	100	0,93	14	130	65
INTRAL	INTRAL	INTEGRADO	RVSI 150/62 SEP	1635	002101/2013	150	0,94	18	130	65
INTRAL	INTRAL	INTEGRADO	RVSI 150/62 SEP	3268	002101/2013	150	0,94	18	130	65
INTRAL	INTRAL	INTEGRADO	RVSI 250/62 SEP	988	002101/2013	250	0,94	24	130	65
INTRAL	INTRAL	INTEGRADO	RVSI 250/62 SEP	2423	002101/2013	250	0,94	24	130	65
INTRAL	INTRAL	INTEGRADO	RVSI 250/62 SEP	3049	002101/2013	250	0,94	24	130	65
INTRAL	INTRAL	INTEGRADO	RVSI 250/62 SEP	1712	002101/2013	250	0,94	24	130	65
INTRAL	INTRAL	INTEGRADO	RVSI 400/62 SEP	1713	002101/2013	400	0,94	32	130	65
INTRAL	INTRAL	INTEGRADO	RVSI 400/62 SEP	2728	002101/2013	400	0,94	32	130	65
INTRAL	INTRAL	INTEGRADO	RVSI 400/62 SEP	2885	002101/2013	400	0,94	32	130	65
INTRAL	INTRAL	INTEGRADO	RVSI 400/62 SEP	2305	002101/2013	400	0,94	32	130	65
INTRAL	INTRAL	INTEGRADO	RVSI 400/62 SEP	2640	002101/2013	400	0,94	32	130	65
INTRAL	INTRAL	INTEGRADO	RVSI 400/62 SEP	1492	002101/2013	400	0,94	32	130	65
INTRAL	INTRAL	INTEGRADO	RVSI 400/62 SEP	2416	002101/2013	400	0,94	32	130	65
INTRAL	INTRAL	INTEGRADO	RVSI 400/62 SEP	2868	002101/2013	400	0,94	32	130	65
JR REATORES	JR REATORES	EXTERNO	JRSEE150PROCEL		001910/2019	150	0,94	18	105	65
JR REATORES	JR REATORES	INTERNO	JRSIE150PROCEL		001911/2019	150	0,94	18	130	65
KING	KING	INTERNO	KSO070JA26P		002243/2020	70	0,93	12	130	65
KING	KING	INTERNO	KSO100JA26P		002243/2020	100	0,93	14	130	65
KING	KING	INTERNO	KSO150JA26P		002243/2020	150	0,94	18	130	65
KING	KING	INTERNO	KSO250JA26P		002243/2020	250	0,94	24	130	65
KING	KING	INTERNO	KSO400JA26P		002243/2020	400	0,94	32	130	65
KING	KING	EXTERNO	KSO070EA26P		002244/2020	70	0,93	12	105	65
KING	KING	EXTERNO	KSO100EA26P		002244/2020	100	0,93	14	105	65
KING	KING	EXTERNO	KSO150EA26P		002244/2020	150	0,94	18	105	65
KING	KING	EXTERNO	KSO250EA26P		002244/2020	250	0,94	24	105	65
KING	KING	EXTERNO	KSO400EA26P		002244/2020	400	0,94	32	105	65
MAPRELUX	MAPRELUX	EXTERNO COM TOMADA P/ RELÉ	MS70EB PROCEL	7898956165095	001060/2015	70	0,93	12	105	65
MAPRELUX	MAPRELUX	EXTERNO COM TOMADA P/ RELÉ	MS70EBG PROCEL	7898951045774	001060/2015	70	0,93	12	105	65
MAPRELUX	MAPRELUX	EXTERNO COM TOMADA P/ RELÉ	MS100EB PROCEL	7898956165101	001060/2015	100	0,93	14	105	65
MAPRELUX	MAPRELUX	EXTERNO COM TOMADA P/ RELÉ	MS100EBG PROCEL	7898951045781	001060/2015	100	0,93	14	105	65
MAPRELUX	MAPRELUX	EXTERNO COM TOMADA P/ RELÉ	MS150EB PROCEL	7898956165118	001060/2015	150	0,93	18	105	65
MAPRELUX	MAPRELUX	EXTERNO COM TOMADA P/ RELÉ	MS150EBG PROCEL	7898951045798	001060/2015	150	0,93	18	105	65
MAPRELUX	MAPRELUX	EXTERNO COM TOMADA P/ RELÉ	MS250EB PROCEL	7898956165125	001060/2015	250	0,94	24	105	65
MAPRELUX	MAPRELUX	EXTERNO COM TOMADA P/ RELÉ	MS250EBG PROCEL	7898951045804	001060/2015	250	0,94	24	105	65
MAPRELUX	MAPRELUX	EXTERNO COM TOMADA P/ RELÉ	MS400EB PROCEL	7898956165132	001060/2015	400	0,94	32	105	65
MAPRELUX	MAPRELUX	EXTERNO COM TOMADA P/ RELÉ	MS400EBG PROCEL	7898951045811	001060/2015	400	0,94	32	105	65
MULTILUZ	GOODLUX	EXTERNO	SO70EAP26 PROCEL	7898525841085	008276/2019	70	0,93	12	105	65
MULTILUZ	GOODLUX	EXTERNO	SO100EAP26 PROCEL	7898525841092	008276/2019	100	0,93	14	105	65
MULTILUZ	GOODLUX	EXTERNO	SO150EAP26 PROCEL	898525841108	008276/2019	150	0,94	18	105	65
MULTILUZ	GOODLUX	EXTERNO	SO250EAP26 PROCEL	7898525841115	008276/2019	250	0,94	24	105	65
MULTILUZ	GOODLUX	EXTERNO	SO400EAP26 PROCEL	7898525841122	008276/2019	400	0,94	32	105	65
MULTILUZ	GOODLUX	EXTERNO	SO70EAP26GALV	7898525841832	008276/2019	70	0,93	12	105	65
MULTILUZ	GOODLUX	EXTERNO	SO100EAP26GALV	7898525841849	008276/2019	100	0,93	14	105	65
MULTILUZ	GOODLUX	EXTERNO	SO150EAP26GALV	7898525841856	008276/2019	150	0,94	18	105	65
MULTILUZ	GOODLUX	EXTERNO	SO250EAP26GALV	7898525841863	008276/2019	250	0,94	24	105	65

## REATORES ELETROMAGNÉTICOS PARA LÂMPADAS A VAPOR DE SÓDIO

Fornecedores: 21  
Produtos: 472

Atualização: 08/10/2021



Selo Procel

FORNECEDOR	MARCA	TIPO	MODELO	CODIGO DE BARRA	Nº REGISTRO	POTÊNCIA DECLARADA (W)	FATOR DE POTÊNCIA	PERDAS MÁXIMAS (W)	W/m²	ΔT°C
MULTILUZ	GOODLUX	EXTERNO	SO400EAP26GALV	7898525841870	008276/2019	400	0,94	32	105	65
MULTILUZ	GOODLUX	EXTERNO	SO70EAR26PROCEL	7898525842136	008276/2019	70	0,93	12	105	65
MULTILUZ	GOODLUX	EXTERNO	SO100EAR26PROCEL	7898525842143	008276/2019	100	0,93	14	105	65
MULTILUZ	GOODLUX	EXTERNO	SO150EAR26PROCEL	7898525842150	008276/2019	150	0,94	18	105	65
MULTILUZ	GOODLUX	EXTERNO	SO250EAR26PROCEL	7898525842167	008276/2019	250	0,94	24	105	65
MULTILUZ	GOODLUX	EXTERNO	SO400EAR26PROCEL	7898525842174	008276/2019	400	0,94	32	105	65
MULTILUZ	GOODLUX	EXTERNO	SO70EARP26GALV	7898525842549	008276/2019	70	0,93	12	105	65
MULTILUZ	GOODLUX	EXTERNO	SO100EAR26PROCELGAL V	7898525842723	008276/2019	100	0,93	14	105	65
MULTILUZ	GOODLUX	EXTERNO	SO150EAR26PROCELGAL V	7898525842808	008276/2019	150	0,94	18	105	65
MULTILUZ	GOODLUX	EXTERNO	SO250EAR26PROCELGAL V	7898525842747	008276/2019	250	0,94	24	105	65
MULTILUZ	GOODLUX	EXTERNO	SO400EAR26PROCELGAL V	7898525842730	008276/2019	400	0,94	32	105	65
MULTILUZ	GOODLUX	INTERNO	SO70IAP26	7898525841139	004180/2020	70	0,93	12	130	65
MULTILUZ	GOODLUX	INTERNO	SO100IAP26	7898525841146	004180/2020	100	0,93	14	130	65
MULTILUZ	GOODLUX	INTERNO	SO150IAP26	7898525841153	004180/2020	150	0,94	18	130	65
MULTILUZ	GOODLUX	INTERNO	SO250IAP26	7898525841160	004180/2020	250	0,94	24	130	65
MULTILUZ	GOODLUX	INTERNO	SO400IAP26	7898525841177	004180/2020	400	0,94	32	130	65
MULTILUZ	NSK	EXTERNO	SO70EAP26 PROCEL	7898525841085	008276/2019	70	0,93	12	105	65
MULTILUZ	NSK	EXTERNO	SO100EAP26 PROCEL	7898525841092	008276/2019	100	0,93	14	105	65
MULTILUZ	NSK	EXTERNO	SO150EAP26 PROCEL	898525841108	008276/2019	150	0,94	18	105	65
MULTILUZ	NSK	EXTERNO	SO250EAP26 PROCEL	7898525841115	008276/2019	250	0,94	24	105	65
MULTILUZ	NSK	EXTERNO	SO400EAP26 PROCEL	7898525841122	008276/2019	400	0,94	32	105	65
MULTILUZ	NSK	EXTERNO	SO70EARP26GALV	7898525841832	008276/2019	70	0,93	12	105	65
MULTILUZ	NSK	EXTERNO	SO100EAP26GALV	7898525841849	008276/2019	100	0,93	14	105	65
MULTILUZ	NSK	EXTERNO	SO150EAP26GALV	7898525841856	008276/2019	150	0,94	18	105	65
MULTILUZ	NSK	EXTERNO	SO250EAP26GALV	7898525841863	008276/2019	250	0,94	24	105	65
MULTILUZ	NSK	EXTERNO	SO400EAP26GALV	7898525841870	008276/2019	400	0,94	32	105	65
MULTILUZ	NSK	EXTERNO	SO70EAR26PROCEL	7898525842136	008276/2019	70	0,93	12	105	65
MULTILUZ	NSK	EXTERNO	SO100EAR26PROCEL	7898525842143	008276/2019	100	0,93	14	105	65
MULTILUZ	NSK	EXTERNO	SO150EAR26PROCEL	7898525842150	008276/2019	150	0,94	18	105	65
MULTILUZ	NSK	EXTERNO	SO250EAR26PROCEL	7898525842167	008276/2019	250	0,94	24	105	65
MULTILUZ	NSK	EXTERNO	SO400EAR26PROCEL	7898525842174	008276/2019	400	0,94	32	105	65
MULTILUZ	NSK	EXTERNO	SO70EARP26GALV	7898525842549	008276/2019	70	0,93	12	105	65
MULTILUZ	NSK	EXTERNO	SO100EAR26PROCELGAL V	7898525842723	008276/2019	100	0,93	14	105	65
MULTILUZ	NSK	EXTERNO	SO150EAR26PROCELGAL V	7898525842808	008276/2019	150	0,94	18	105	65
MULTILUZ	NSK	EXTERNO	SO250EAR26PROCELGAL V	7898525842747	008276/2019	250	0,94	24	105	65
MULTILUZ	NSK	EXTERNO	SO400EAR26PROCELGAL V	7898525842730	008276/2019	400	0,94	32	105	65
MULTILUZ	NSK	INTERNO	SO70EARP26GALV	7898525841139	004180/2020	70	0,93	12	130	65
MULTILUZ	NSK	INTERNO	SO100EAR26PROCELGAL V	7898525841146	004180/2020	100	0,93	14	130	65
MULTILUZ	NSK	INTERNO	SO150EAR26PROCELGAL V	7898525841153	004180/2020	150	0,94	18	130	65
MULTILUZ	NSK	INTERNO	SO250EAR26PROCELGAL V	7898525841160	004180/2020	250	0,94	24	130	65
MULTILUZ	NSK	INTERNO	SO400EAR26PROCELGAL V	7898525841177	004180/2020	400	0,94	32	130	65
QS COMPONENTES	QS REATORES	EXTERNO	RVSE70A226 65°C P12 PROCEL ZN	1040462	000102/2013	70	0,93	12	105	65
QS COMPONENTES	QS REATORES	EXTERNO	RVSE100A226 65°C P14 PROCEL ZN	1040463	000102/2013	100	0,93	14	105	65
QS COMPONENTES	QS REATORES	EXTERNO	RVSE70A226 65°C P12 PROCEL PT	1040665	000102/2013	70	0,93	12	105	65
QS COMPONENTES	QS REATORES	EXTERNO	RVSE100A226 65°C P14 PROCEL PT	1040666	000102/2013	100	0,93	14	105	65
QS COMPONENTES	QS REATORES	EXTERNO	RVSE150A226 65°C P18 PROCEL PT	1040667	000102/2013	150	0,94	18	105	65
QS COMPONENTES	QS REATORES	EXTERNO	RVSE250A226 65°C P24 PROCEL PT	1040668	000102/2013	250	0,94	24	105	65



**REATORES ELETROMAGNÉTICOS  
PARA LÂMPADAS A VAPOR DE SÓDIO**

Fornecedores: 21  
Produtos: 472

Atualização: 08/10/2021

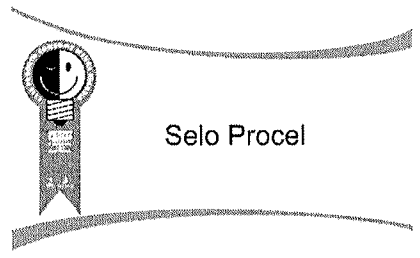

FORNECEDOR	MARCA	TIPO	MODELO	CODIGO DE BARRA	Nº REGISTRO	POTÊNCIA DECLARADA (W)	FATOR DE POTENCIA	PERDAS MÁXIMAS (W)	lm/c	lpc
QS COMPONENTES	QS REATORES	EXTERNO	RVSE400A226 65°C P32 PROCEL PT	1040669	000102/2013	400	0,94	32	105	65
QS COMPONENTES	QS REATORES	EXTERNO	RVSE150A226 65°C P18 PROCEL ZN	1040464	000102/2013	150	0,94	18	105	65
QS COMPONENTES	QS REATORES	EXTERNO	RVSE250A226 65°C P24 PROCEL ZN	1040465	000102/2013	250	0,94	24	105	65
QS COMPONENTES	QS REATORES	EXTERNO	RVSE400A226 65°C P32 PROCEL ZN	1040466	000102/2013	400	0,94	32	105	65
QS COMPONENTES	QS REATORES	INTERNO/ INTEGRADO	RVS170A226 65°C P12 PROCEL PT	1040457	000096/2013	70	0,93	12	130	65
QS COMPONENTES	QS REATORES	INTERNO/ INTEGRADO	RVS1100A226 65°C P14 PROCEL PT	1040458	000096/2013	100	0,93	14	130	65
QS COMPONENTES	QS REATORES	INTERNO/ INTEGRADO	RVS1150A226 65°C P18 PROCEL PT	1040459	000096/2013	150	0,94	18	130	65
QS COMPONENTES	QS REATORES	INTERNO/ INTEGRADO	RVS1250A226 65°C P24 PROCEL PT	1040460	000096/2013	250	0,94	24	130	65
QS COMPONENTES	QS REATORES	INTERNO/ INTEGRADO	RVS1400A226 65°C P32 PROCEL PT	1040461	000096/2013	400	0,94	32	130	65
REACOM	INDUWOLT	EXTERNO	RVSE70A226	069860701	007463/2019	70	0,94	12	105	65
REACOM	INDUWOLT	EXTERNO	RVSE100A226	0698601001	007463/2019	100	0,94	14	105	65
REACOM	INDUWOLT	EXTERNO	RVSE150A226	0698601501	007463/2019	150	0,94	18	105	65
REACOM	INDUWOLT	EXTERNO	RVSE250A226	0698602501	007463/2019	250	0,94	24	105	65
REACOM	INDUWOLT	EXTERNO	RVSE400A226	0698604001	007463/2019	400	0,94	32	105	65
REACOM	INDUWOLT	INTERNO	RVS170A226	069860702	007463/2019	70	0,94	12	130	65
REACOM	INDUWOLT	INTERNO	RVS1100A226	0698601002	007463/2019	100	0,94	14	130	65
REACOM	INDUWOLT	INTERNO	RVS1150A226	0698601502	007463/2019	150	0,94	18	130	65
REACOM	INDUWOLT	INTERNO	RVS1250A226	0698602502	007463/2019	250	0,94	24	130	65
REACOM	INDUWOLT	INTERNO	RVS1400A226	0698604002	007463/2019	400	0,94	32	130	65
REATEC	REATEC	REATOR SÓDIO EXTERNO PROCEL	RSEP70A26P	7898655264655	007850/2017	70	0,93	12	105	65
REATEC	REATEC	REATOR SÓDIO EXTERNO PROCEL	RSEP70A26G	7898655264662	007850/2017	70	0,93	12	105	65
REATEC	REATEC	REATOR SÓDIO EXTERNO PROCEL	RSEP70A26BG	7898655264679	007850/2017	70	0,93	12	105	65
REATEC	REATEC	REATOR SÓDIO EXTERNO PROCEL	RSEP100A26P	7898655264686	007850/2017	100	0,93	14	105	65
REATEC	REATEC	REATOR SÓDIO EXTERNO PROCEL	RSEP100A26G	7898655264693	007850/2017	100	0,93	14	105	65
REATEC	REATEC	REATOR SÓDIO EXTERNO PROCEL	RSEP100A26BG	7898655264709	007850/2017	100	0,93	14	105	65
REATEC	REATEC	REATOR SÓDIO EXTERNO PROCEL	RSEP150A26P	7898655264716	007850/2017	150	0,94	18	105	65
REATEC	REATEC	REATOR SÓDIO EXTERNO PROCEL	RSEP150A26G	7898655264723	007850/2017	150	0,94	18	105	65
REATEC	REATEC	REATOR SÓDIO EXTERNO PROCEL	RSEP150A26BG	7898655264730	007850/2017	150	0,94	18	105	65
REATEC	REATEC	REATOR SÓDIO EXTERNO PROCEL	RSEP250A26P	7898655264747	007850/2017	250	0,94	24	105	65
REATEC	REATEC	REATOR SÓDIO EXTERNO PROCEL	RSEP250A26G	7898655264754	007850/2017	250	0,94	24	105	65
REATEC	REATEC	REATOR SÓDIO EXTERNO PROCEL	RSEP250A26BG	7898655264761	007850/2017	250	0,94	24	105	65
REATEC	REATEC	REATOR SÓDIO EXTERNO PROCEL	RSEP400A26P	7898655264778	007850/2017	400	0,94	32	105	65
REATEC	REATEC	REATOR SÓDIO EXTERNO PROCEL	RSEP400A26G	7898655264785	007850/2017	400	0,94	32	105	65
REATEC	REATEC	REATOR SÓDIO EXTERNO PROCEL	RSEP400A26BG	7898655264792	007850/2017	400	0,94	32	105	65
REATEC	REATEC	REATOR SÓDIO EXTERNO PROCEL	RSIP70A26P	7898655264808	002668/2018	70	>0,93	12	130	65
REATEC	REATEC	REATOR SÓDIO EXTERNO PROCEL	RSIP70A26KIT	7898655264815	002668/2018	70	>0,93	12	130	65
REATEC	REATEC	REATOR SÓDIO EXTERNO PROCEL	RSIP100A26P	7898655264822	002668/2018	100	>0,93	14	130	65
REATEC	REATEC	REATOR SÓDIO EXTERNO PROCEL	RSIP100A26KIT	7898655264839	002668/2018	100	>0,93	14	130	65
REATEC	REATEC	REATOR SÓDIO EXTERNO PROCEL	RSIP150A26P	7898655264846	002668/2018	150	>0,94	18	130	65
REATEC	REATEC	REATOR SÓDIO EXTERNO PROCEL	RSIP150A26KIT	7898655264853	002668/2018	150	>0,94	18	130	65
REATEC	REATEC	REATOR SÓDIO EXTERNO PROCEL	RSIP250A26P	7898655264860	002668/2018	250	>0,94	24	130	65
REATEC	REATEC	REATOR SÓDIO EXTERNO PROCEL	RSIP250A26KIT	7898655264877	002668/2018	250	>0,94	24	130	65
REATEC	REATEC	REATOR SÓDIO EXTERNO PROCEL	RSIP400A26P	7898655264884	002668/2018	400	>0,94	32	130	65
REATEC	REATEC	REATOR SÓDIO EXTERNO PROCEL	RSIP400A26KIT	7898655264891	002668/2018	400	>0,94	32	130	65
REPUME	REPUME	INTEGRADO	RVS/IA-07A22-6-P DPG-4806	ID-3300-SP	003617/2013	70	0,94	12	130	65
REPUME	REPUME	INTEGRADO	RVS/IA-10A22/24-6-P DPG-5460	ID-3310-SP	003617/2013	100	0,94	14	130	65
REPUME	REPUME	INTEGRADO	RVS/IA-15A22-6-P DPG-5686	ID-3320-SP	003617/2013	150	0,94	18	130	65

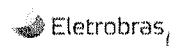

*Handwritten signatures and initials.*

## REATORES ELETROMAGNÉTICOS PARA LÂMPADAS A VAPOR DE SÓDIO

Fornecedores: 21

Produtos: 472

Atualização: 08/10/2021



Selo Procel

FORNECEDOR	MARCA	TIPO	MODELO	CODIGO DE BARRA	1º REGISTRO	POTENCIA DECLARADA (W)	FATOR DE POTENCIA	PERDAS MAXIMAS (W)	lm/ft	AVB
REPUME	REPUME	INTEGRADO	RVS/IA-25A22-6-P DPG-5730	ID-3330-SP	003617/2013	250	0,94	24	130	65
REPUME	REPUME	INTEGRADO	RVS/IA-40A22-6-P DPG-4561	ID-3340-SP	003617/2013	400	0,94	32	130	65
REPUME	REPUME	INTERNO	RVS/I-07A22-6-P DPG-6265	ID-1300-SP	003333/2013	70	0,94	12	130	65
REPUME	REPUME	INTERNO	RVS/I-10A22-6-P DPG-6269	ID-1310-SP	003333/2013	100	0,94	14	130	65
REPUME	REPUME	INTERNO	RVS/I-15A22-6-P DPG-6277	ID-1320-SP	003333/2013	150	0,94	18	130	65
REPUME	REPUME	INTERNO	RVS/I-25A22-6-P DPG-6273	ID-1330-SP	003333/2013	250	0,94	24	130	65
REPUME	REPUME	INTERNO	RVS/I-40A22-6-P DPG-6284	ID-1340-SP	003333/2013	400	0,94	32	130	65
SAMA	SAMA	EXTERNO	SABR70AEPRO	7898957026500	000541/2016	70	0,93	12	105	65
SAMA	SAMA	EXTERNO	SABR100AEPRO	7898957026517	000541/2016	100	0,93	14	105	65
SAMA	SAMA	EXTERNO	SABR150AEPRO	7898957026524	000541/2016	150	0,94	18	105	65
SAMA	SAMA	EXTERNO	SABR250AEPRO	7898957026531	000541/2016	250	0,94	24	105	65
SAMA	SAMA	EXTERNO	SABR400AEPRO	7898957026548	000541/2016	400	0,94	32	105	65
SAMA	SAMA	INTERNO	SA70IAPRO	7898957026487	000540/2016	70	0,93	12	130	65
SAMA	SAMA	INTERNO	SA100IAPRO	7898957026449	000540/2016	100	0,93	14	130	65
SAMA	SAMA	INTERNO	SA150IAPRO	7898957026456	000540/2016	150	0,94	18	130	65
SAMA	SAMA	INTERNO	SA250IAPRO	7898957026463	000540/2016	250	0,94	24	130	65
SAMA	SAMA	INTERNO	SA400IAPRO	7898957026470	000540/2016	400	0,94	32	130	65
TAKT GTN	TAKT GTN	EXTERNO GALVANIZADO	S250-X900	7898914184984	004500/2013	250	0,94	24	105	65
TAKT GTN	TAKT GTN	EXTERNO GALVANIZADO	S400-X900	7898914184991	004500/2013	400	0,94	32	105	65
TAKT GTN	TAKT GTN	C/ BASE P/ RELE GALVANIZADO	S070-X900	7898914184393	004500/2013	70	0,93	12	105	65
TAKT GTN	TAKT GTN	C/ BASE P/ RELE GALVANIZADO	S100-X900	7898914184400	004500/2013	100	0,93	14	105	65
TAKT GTN	TAKT GTN	C/ BASE P/ RELE GALVANIZADO	S150-X900	7898914184417	004500/2013	150	0,94	18	105	65
TAKT GTN	TAKT GTN	C/ BASE P/ RELE GALVANIZADO	S250-X900	7898914184424	004500/2013	250	0,94	24	105	65
TAKT GTN	TAKT GTN	C/ BASE P/ RELE GALVANIZADO	S400-X900	7898914184431	004500/2013	400	0,94	32	105	65
TAKT GTN	TAKT GTN	INTERNO/ INTEGRADO	S070-X930	7898914184700	004501/2013	70	0,93	12	130	65
TAKT GTN	TAKT GTN	INTERNO/ INTEGRADO	S100-X930	7898914184717	004501/2013	100	0,93	14	130	65
TAKT GTN	TAKT GTN	INTERNO/ INTEGRADO	S150-X930	7898914184724	004501/2013	150	0,94	18	130	65
TAKT GTN	TAKT GTN	INTERNO/ INTEGRADO	S250-X930	7898914184731	004501/2013	250	0,94	24	130	65
TAKT GTN	TAKT GTN	INTERNO/ INTEGRADO	S400-X930	7898914184748	004501/2013	400	0,94	32	130	65
TEC-LIGHT	TEC-LIGHT	EXTERNO	RVSE70A226	190206	002961/2017	70	0,93	12	105	65
TEC-LIGHT	TEC-LIGHT	EXTERNO	RVSE100A226	190207	002961/2017	100	0,93	14	105	65
TEC-LIGHT	TEC-LIGHT	EXTERNO	RVSE150A226	190208	002961/2017	150	0,94	18	105	65
TEC-LIGHT	TEC-LIGHT	EXTERNO	RVSE250A226	190209	002961/2017	250	0,94	24	105	65
TEC-LIGHT	TEC-LIGHT	EXTERNO	RVSE400A226	190210	002961/2017	400	0,94	32	105	65
TEC-LIGHT	TEC-LIGHT	INTERNO	RVSI70A226	190201	002962/2017	70	0,93	12	130	65
TEC-LIGHT	TEC-LIGHT	INTERNO	RVSI100A226	190202	002962/2017	100	0,93	14	130	65
TEC-LIGHT	TEC-LIGHT	INTERNO	RVSI150A226	190203	002962/2017	150	0,94	18	130	65
TEC-LIGHT	TEC-LIGHT	INTERNO	RVSI250A226	190204	002962/2017	250	0,94	24	130	65
TEC-LIGHT	TEC-LIGHT	INTERNO	RVSI400A226	190205	002962/2017	400	0,94	32	130	65
WALE	WALE	INTERNO	WAS70IA26 PRO	7898966172274	009320/2019	70	0,93	12	130	65
WALE	WALE	INTERNO	WAS100IA26 PRO	7898966172281	009320/2019	100	0,93	14	130	65
WALE	WALE	INTERNO	WAS150IA26 PRO	7898966172298	009320/2019	150	0,94	18	130	65
WALE	WALE	INTERNO	WAS250IA26 PRO	7898966172304	009320/2019	250	0,94	24	130	65
WALE	WALE	INTERNO	WAS400IA26 PRO	7898966172311	009320/2019	400	0,94	32	130	65
WALE	WALE	EXTERNO	WAS70EA26 PRO	7898966172229	009321/2019	70	0,93	12	105	65
WALE	WALE	EXTERNO	WAS100EA26 PRO	7898966172236	009321/2020	100	0,93	14	105	65
WALE	WALE	EXTERNO	WAS150EA26 PRO	7898966172243	009321/2021	150	0,94	18	105	65

**READORES ELETROMAGNÉTICOS  
PARA LÂMPADAS A VAPOR DE SÓDIO**

Fornecedores: 21  
Produtos: 472

Atualização: 08/10/2021

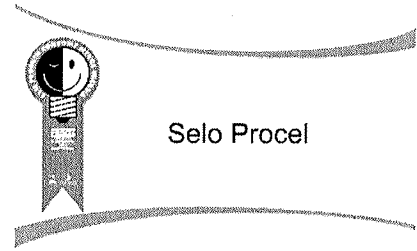

FORNECEDOR	MARCA	TIPO	MODELO	CODIGO DE BARRA	Nº REGISTRO	POTÊNCIA DECLARADA (W)	FATOR DE POTÊNCIA	PERDAS MÁXIMAS (W)	TVAC	ΔT°C
WALE	WALE	EXTERNO	WAS250EA26 PRO	7898966172250	009321/2022	250	0,94	24	105	65
WALE	WALE	EXTERNO	WAS400EA26 PRO	7898966172267	009321/2023	400	0,94	32	105	65

*[Handwritten marks and signatures]*

BRASIL

(HTTPS://GOV.BR)



# Avaliação da Conformidade

Procurando algo?



[Página inicial \(http://www.inmetro.gov.br/\)](http://www.inmetro.gov.br/)

[/ Qualidade \(http://www.inmetro.gov.br/qualidade/\)](http://www.inmetro.gov.br/qualidade/) / [Registro de objeto \(...\)](#)

[/ Consultar registros concedidos](#)

## ☰ Registro de Objeto [Consultar registros concedidos](#)



### 🔍 Detalhes do Registro 008276/2019

**Status**

Ativo

**Concessão**

21/10/2019

**MULTILUZ COMERCIAL EIRELI**

Rua Santa Marta, 151 Cep:88132-712 | Bela Vista - Palhoça - SC

Tel: (Telefone) (48) 3017.0002 - [multiluzcomercial@gmail.com](mailto:multiluzcomercial@gmail.com) (<mailto:multiluzcomercial@gmail.com>) -

CNPJ: (CNPJ)31.128.170/0001-80

**Programa de Avaliação da Conformidade**

Reatores eletromagnéticos para lâmpadas vapor de sódio à alta pressão e vapor metálico

**Portaria Inmetro**

nº (número) 454 de 01/12/2010

**Nome de Família**NSK/RLVSAP/EXTERNO  
/ENCE/PROCEL**Certificado**

Não aplicável

### ↵Pesquisar histórico de alterações

✓  
P  
↓

Data	Alteração	Marca	Modelo	Descrição
21/10/2019	Incluído	GOODLUX	SO150EAR26	REATOR EXTERNO VAPOR SÓDIO 150W CBR
21/10/2019	Incluído	GOODLUX	SO150EAR26GALV	REATOR EXTERNO VAPOR SÓDIO 150W CBR GALVANIZADO
21/10/2019	Incluído	GOODLUX	SO150EAR26PROCEL	REATOR EXTERNO VAPOR SÓDIO 150W CBR PROCEL
21/10/2019	Incluído	GOODLUX	SO150EAR26PROCELGALV	REATOR EXTERNO VAPOR SÓDIO 150W CBR PROCEL GALVANIZADO
21/10/2019	Incluído	GOODLUX	SO250EA26	REATOR EXTERNO VAPOR SÓDIO 250W
21/10/2019	Incluído	GOODLUX	SO250EA26GALV	REATOR EXTERNO VAPOR SÓDIO 250W GALVANIZADO
21/10/2019	Incluído	GOODLUX	SO250EAP26	REATOR EXTERNO VAPOR SÓDIO 250W PROCEL
21/10/2019	Incluído	GOODLUX	SO250EAP26GALV	REATOR EXTERNO VAPOR SÓDIO 250W PROCEL GALVANIZADO
21/10/2019	Incluído	GOODLUX	SO250EAR26	REATOR EXTERNO VAPOR SÓDIO 250W CBR
21/10/2019	Incluído	GOODLUX	SO250EAR26GALV	REATOR EXTERNO VAPOR SÓDIO 250W CBR GALVANIZADO
21/10/2019	Incluído	GOODLUX	SO250EAR26PROCEL	REATOR EXTERNO VAPOR SÓDIO 250W CBR PROCEL
21/10/2019	Incluído	GOODLUX	SO250EAR26PROCELGALV	REATOR EXTERNO VAPOR SÓDIO 250W CBR PROCEL GALVANIZADO
21/10/2019	Incluído	GOODLUX	SO400EA26	REATOR EXTERNO VAPOR SÓDIO 400W



Handwritten signature and initials.

Data	Alteração	Marca	Modelo	Descrição
21/10/2019	Incluído	GOODLUX	SO400EA26GALV	REATOR EXTERNO VAPOR SÓDIO 400W GALVANIZADO
21/10/2019	Incluído	GOODLUX	SO400EAP26	REATOR EXTERNO VAPOR SÓDIO 400W PROCEL
21/10/2019	Incluído	GOODLUX	SO400EAP26GALV	REATOR EXTERNO VAPOR SÓDIO 400W PROCEL GALVANIZADO
21/10/2019	Incluído	GOODLUX	SO400EAR26	REATOR EXTERNO VAPOR SÓDIO 400W CBR
21/10/2019	Incluído	GOODLUX	SO400EAR26GALV	REATOR EXTERNO VAPOR SÓDIO 400W CBR GALVANIZADO
21/10/2019	Incluído	GOODLUX	SO400EAR26PROCEL	REATOR EXTERNO VAPOR SÓDIO 400W CBR PROCEL
21/10/2019	Incluído	GOODLUX	SO400EAR26PROCEL GALV	REATOR EXTERNO VAPOR SÓDIO 400W CBR PROCEL GALVANIZADO



3 página(s) < (?pag=1&NumeroRegistro=008276/2019) 1 (?pag=1&NumeroRegistro=008276/2019)  
 2 (?pag=2&NumeroRegistro=008276/2019) 3 >

<< Voltar

(<http://www.brasil.gov.br>) Barra GovBr (<http://www.acessoainformacao.gov.br/>)

X P  
4

30/11/2021 14:18

BRASIL

(HTTPS://GOV.BR)

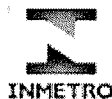

# Avaliação da Conformidade

Procurando algo?



Página inicial (<http://www.inmetro.gov.br/>)

/ Qualidade (<http://www.inmetro.gov.br/qualidade/>) / Registro de objeto (../)

/ Consultar registros concedidos



## Registro de Objeto

Consultar registros concedidos



### Q Detalhes do Registro 008276/2019

**Status**

Ativo

**Concessão**

21/10/2019

**MULTILUZ COMERCIAL EIRELI**

Rua Santa Marta, 151 Cep:88132-712 | Bela Vista - Palhoça - SC

Tel: (Telefone) (48) 3017.0002 - [multiluzcomercial@gmail.com](mailto:multiluzcomercial@gmail.com) (<mailto:multiluzcomercial@gmail.com>) -

CNPJ: (CNPJ)31.128.170/0001-80

**Programa de Avaliação da Conformidade**

Reatores eletromagnéticos para lâmpadas vapor de sódio à alta pressão e vapor metálico

**Portaria Inmetro**

nº (número) 454 de 01/12/2010

**Nome de Família**

NSK/RLVSAP/EXTERNNO  
/ENCE/PROCEL

**Certificado**

Não aplicável

↳ Pesquisar histórico de alterações

Handwritten signatures and initials.

Data	Alteração	Marca	Modelo	Descrição
21/10/2019	Incluído	NSK	SO250EAR26PROCEL	REATOR EXTERNO VAPOR SÓDIO 250W CBR PROCEL
21/10/2019	Incluído	NSK	SO250EAR26PROCEL GALV	REATOR EXTERNO VAPOR SÓDIO 250W CBR PROCEL GALVANIZADO
21/10/2019	Incluído	NSK	SO400EA26	REATOR EXTERNO VAPOR SÓDIO 400W
21/10/2019	Incluído	NSK	SO400EA26 GALV	REATOR EXTERNO VAPOR SÓDIO 400W GALVANIZADO
21/10/2019	Incluído	NSK	SO400EAP26	REATOR EXTERNO VAPOR SÓDIO 400W PROCEL
21/10/2019	Incluído	NSK	SO400EAP26 GALV	REATOR EXTERNO VAPOR SÓDIO 400W PROCEL GALVANIZADO
21/10/2019	Incluído	NSK	SO400EAR26	REATOR EXTERNO VAPOR SÓDIO 400W CBR
21/10/2019	Incluído	NSK	SO400EAR26 GALV	REATOR EXTERNO VAPOR SÓDIO 400W CBR GALVANIZADO
21/10/2019	Incluído	NSK	SO400EAR26PROCEL	REATOR EXTERNO VAPOR SÓDIO 400W CBR PROCEL
21/10/2019	Incluído	NSK	SO400EAR26PROCEL GALV	REATOR EXTERNO VAPOR SÓDIO 400W CBR PROCEL GALVANIZADO
21/10/2019	Incluído	GOODLUX	SO70EA26	REATOR EXTERNO VAPOR SÓDIO 70W
21/10/2019	Incluído	GOODLUX	SO70EA26 GALV	REATOR EXTERNO VAPOR SÓDIO 70W GALVANIZADO
21/10/2019	Incluído	GOODLUX	SO70EAP26	REATOR EXTERNO VAPOR SÓDIO 70W PROCEL



Handwritten signatures and initials in the bottom right corner of the page.



Data	Alteração	Marca	Modelo	Descrição
21/10/2019	Incluído	GOODLUX	SO70EAP26GALV	REATOR EXTERNO VAPOR SÓDIO 70W PROCEL GALVANIZADO
21/10/2019	Incluído	GOODLUX	SO70EAR26	REATOR EXTERNO VAPOR SÓDIO 70W CBR
21/10/2019	Incluído	GOODLUX	SO70EAR26GALV	REATOR EXTERNO VAPOR SÓDIO 70W CBR GALVANIZADO
21/10/2019	Incluído	GOODLUX	SO70EAR26PROCEL	REATOR EXTERNO VAPOR SÓDIO 70W CBR PROCEL
21/10/2019	Incluído	GOODLUX	SO70EARP26GALV	REATOR EXTERNO VAPOR SÓDIO 70W CBR PROCEL GALVANIZADO
21/10/2019	Incluído	GOODLUX	SO100EA26	REATOR EXTERNO VAPOR SÓDIO 100W
21/10/2019	Incluído	GOODLUX	SO100EA26GALV	REATOR EXTERNO VAPOR SÓDIO 100W GALVANIZADO
21/10/2019	Incluído	GOODLUX	SO100EAP26	REATOR EXTERNO VAPOR SÓDIO 100W PROCEL
21/10/2019	Incluído	GOODLUX	SO100EAP26GALV	REATOR EXTERNO VAPOR SÓDIO 100W PROCEL GALVANIZADO
21/10/2019	Incluído	GOODLUX	SO100EAR26	REATOR EXTERNO VAPOR SÓDIO 100W CBR
21/10/2019	Incluído	GOODLUX	SO100EAR26PROCEL	REATOR EXTERNO VAPOR SÓDIO 100W CBR PROCEL
21/10/2019	Incluído	GOODLUX	SO100EAR26PROCEL GALV	REATOR EXTERNO VAPOR SÓDIO 100W CBR PROCEL GALVANIZADO
21/10/2019	Incluído	GOODLUX	SO100EAR26GALV	REATOR EXTERNO VAPOR SÓDIO 100W CBR GALVANIZADO
21/10/2019	Incluído	GOODLUX	SO150EA26	REATOR EXTERNO VAPOR SÓDIO 150W



P  
4

Data	Alteração	Marca	Modelo	Descrição
21/10/2019	Incluído	GOODLUX	SO150EA26GALV	REATOR EXTERNO VAPOR SÓDIO 150W GALVANIZADO
21/10/2019	Incluído	GOODLUX	SO150EAP26	REATOR EXTERNO VAPOR SÓDIO 150W PROCEL
21/10/2019	Incluído	GOODLUX	SO150EAP26GALV	REATOR EXTERNO VAPOR SÓDIO 150W PROCEL GALVANIZADO



3 página(s) < (?pag=1&NumeroRegistro=008276/2019) 1 (?pag=1&NumeroRegistro=008276/2019)  
2 3 (?pag=3&NumeroRegistro=008276/2019) > (?pag=3&NumeroRegistro=008276/2019)

<< Voltar

(<http://www.brasil.gov.br>) Barra GovBr (<http://www.acaoainformacao.gov.br/>)

Handwritten signature and initials.



# PROPOSTA DE PREÇO

## FCA COMERCIO DE MATERIAIS ELETRICOS LTDA

PREFEITURA MUNICIPAL DE MARMELEIRO  
 EDITAL DE PREGÃO ELETRÔNICO Nº 138/2021 – PMM  
 PROCESSO ADMINISTRATIVO Nº 219/2021

A empresa FCA COMERCIO DE MATERIAIS ELETRICOS LTDA estabelecida na Rua Santa Marta, nº 80, Bairro Bela Vista, Palhoça/SC, CNPJ nº 22.745.664/0001-12, IE: 258.679.573, empresa não optante pelo simples nacional, telefone (48) 3380-1937 (48) 3374-9893 (48) 3017-0002, E-mail: [licita0405@gmail.com](mailto:licita0405@gmail.com) pela presente, propõe fornecer o objeto licitado, como segue:

ITEM	UN	DESCRIÇÃO	MARCA/MODELO	QTD	PREÇO UNITÁRIO	PREÇO TOTAL
------	----	-----------	--------------	-----	----------------	-------------

3	UN	Lâmpada Vapor de Sódio de 150W alta pressão, garantia de 12 meses fluxo luminoso no mínimo 17.500 lumens, vida mediana no mínimo 32.000 horas.	GOODLUX/SO150E40-T	100	R\$ 20,00	R\$ 2.000,00
6	UN	Lâmpada Vapor de Sódio de 400W alta pressão, garantia de 12 meses fluxo luminoso no mínimo 56.500 lumens, vida mediana no mínimo 32.000 horas.	GOODLUX/SO400E40-T	40	R\$ 21,90	R\$ 876,00
					<b>Total:</b>	<b>R\$ 2.876,00</b>

Valor total da proposta:	R\$ 2.876,00 (Dois mil oitocentos e setenta e seis reais)
Validade da proposta:	Conforme O edital 60 dias Corridos.

- > Declara, por ser de seu conhecimento, que se submete a todas as cláusulas e condições do Edital e seus Anexos.
- > Declara, outrossim, que o(s) preço(s) ofertado(s) inclui(em) todos os custos e despesas necessários ao cumprimento integral das obrigações decorrentes da licitação.
- > Declara, finalmente, sob as penas da lei, que tem condições de fornecer a quantidade estabelecida no prazo assinalado, independentemente dos demais compromissos de fornecimento porventura já assumidos, bem como que os produtos cotados atendem integralmente as especificações descritas no Anexo do Edital.
- > **Declaramos que concordamos integralmente com as condições do edital.**
- > **DECLARAMOS A INEXISTÊNCIA DE IMPEDIMENTO LEGAL DESTA EMPRESA PARA LICITAR OU CONTRATAR COM ESSA ADMINISTRAÇÃO.**

<b>Dados para Depósito:</b> BANCO – BB - A/G 1386-2 - C/C 56500-8
<b>Validade da proposta:</b> Conforme Edital. 60 dias
<b>Garantia:</b> Conforme Edital.
<b>Prazo de entrega:</b> Conforme Edital.

FCA COMERCIO DE MATERIAIS ELETRICOS  
 EIRELI:2274566400011  
 2

Assinado de forma digital por  
 FCA COMERCIO DE MATERIAIS  
 ELETRICOS  
 EIRELI:22745664000112  
 Dados: 2021.12.13 10:02:13  
 -03'00'

Palhoça, 13 de Dezembro de 2021.

FCA COMERCIO DE MATERIAIS ELETRICOS LTDA  
 CNPJ nº 22.745.664/0001-12  
 JOÃO VITOR CAMPOS DE LIMA, PROCURADOR  
 EMAIL: [licita0405@gmail.com](mailto:licita0405@gmail.com)

RUA SANTA MARTA, 80, BELA VISTA, PALHOÇA, SC, CEP 88.132-712  
**Fone:** +55 48 3380-1937 (48) 3374-9893 (48) 3017-0002 - - EMAIL: [licita0405@gmail.com](mailto:licita0405@gmail.com)  
**FCA COMERCIO DE MATERIAIS ELETRICOS LTDA**



# PROPOSTA DE PREÇO

## FCA COMERCIO DE MATERIAIS ELETRICOS LTDA

PREFEITURA MUNICIPAL DE MARMELEIRO  
 EDITAL DE PREGÃO ELETRÔNICO Nº 138/2021 – PMM  
 PROCESSO ADMINISTRATIVO Nº 219/2021

A empresa FCA COMERCIO DE MATERIAIS ELETRICOS LTDA estabelecida na Rua Santa Marta, nº 80, Bairro Bela Vista, Palhoça/SC, CNPJ nº 22.745.664/0001-12, IE: 258.679.573, empresa não optante pelo simples nacional, telefone (48) 3380-1937 (48) 3374-9893 (48) 3017-0002, E-mail: [licita0405@gmail.com](mailto:licita0405@gmail.com) pela presente, propõe fornecer o objeto licitado, como segue:

ITEM	UN	DESCRIÇÃO	MARCA/MODELO	QTD	PREÇO UNITÁRIO	PREÇO TOTAL
------	----	-----------	--------------	-----	----------------	-------------

3	UN	Lâmpada Vapor de Sódio de 150W alta pressão, garantia de 12 meses fluxo luminoso no mínimo 17.500 lumens, vida mediana no mínimo 32.000 horas.	GOODLUX/SO150E40-T	100	R\$ 20,00	R\$ 2.000,00
6	UN	Lâmpada Vapor de Sódio de 400W alta pressão, garantia de 12 meses fluxo luminoso no mínimo 56.500 lumens, vida mediana no mínimo 32.000 horas.	GOODLUX/SO400E40-T	40	R\$ 21,90	R\$ 876,00
					<b>Total:</b>	<b>R\$ 2.876,00</b>

Valor total da proposta:	R\$ 2.876,00 (Dois mil oitocentos e setenta e seis reais)
Validade da proposta:	Conforme O edital 60 dias Corridos.

- ✓ Declara, por ser de seu conhecimento, que se submete a todas as cláusulas e condições do Edital e seus Anexos.
- ✓ Declara, outrossim, que o(s) preço(s) ofertado(s) inclui(em) todos os custos e despesas necessários ao cumprimento integral das obrigações decorrentes da licitação.
- ✓ Declara, finalmente, sob as penas da lei, que tem condições de fornecer a quantidade estabelecida no prazo assinalado, independentemente dos demais compromissos de fornecimento porventura já assumidos, bem como que os produtos cotados atendem integralmente as especificações descritas no Anexo do Edital.
- ✓ **Declaramos que concordamos integralmente com as condições do edital.**
- ✓ **DECLARAMOS A INEXISTÊNCIA DE IMPEDIMENTO LEGAL DESTA EMPRESA PARA LICITAR OU CONTRATAR COM ESSA ADMINISTRAÇÃO.**

Dados para Depósito: BANCO – BB - A/G 1386-2 - C/C 56500-8
Validade da proposta: Conforme Edital. 60 dias
Garantia: Conforme Edital.
Prazo de entrega: Conforme Edital.

FCA COMERCIO DE MATERIAIS ELETRICOS  
 EIRELI:2274566400011  
 2

Assinado de forma digital por  
 FCA COMERCIO DE MATERIAIS  
 ELETRICOS  
 EIRELI:22745664000112  
 Dados: 2021.12.13 10:02:13  
 -03'00'

Palhoça, 13 de Dezembro de 2021.

FCA COMERCIO DE MATERIAIS ELETRICOS LTDA  
 CNPJ nº 22.745.664/0001-12  
 JOÃO VITOR CAMPOS DE LIMA, PROCURADOR  
 EMAIL: [licita0405@gmail.com](mailto:licita0405@gmail.com)

RUA SANTA MARTA, 80, BELA VISTA, PALHOÇA, SC, CEP 88.132-712  
**Fone:** +55 48 3380-1937 (48) 3374-9893 (48) 3017-0002 - - EMAIL: [licita0405@gmail.com](mailto:licita0405@gmail.com)  
**FCA COMERCIO DE MATERIAIS ELETRICOS LTDA**



Iluminação pública



 **GOODLUX**

[www.GOODLUX.com.br](http://www.GOODLUX.com.br)

CATALOGO TÉCNICO



Iluminação Comercial

# LÂMPADAS TUBULARES

## LINHA STANDARD

Referência	Potência [W]	Fluxo Luminoso [lm]	Temp. de Cor [K]	IRC [%]	Vida Mediana [h]	Bulbo	Base	Comprimento [mm]	Diâmetro [mm]
FL08T5-6	08	360	6.500	70-79	8.000	T-5	G5	290	16
FL15T8-6	15	750	6.500	70-79	8.000	T-8	G13	450	26
FL16T8-5	16	1.200	5.000	70-79	12.000	T-8	G13	600	26
FL16T8-6	16	1.200	6.500	70-79	8.000	T-8	G13	600	26
FL18T8-6	18	1.180	6.500	70-79	8.000	T-8	G13	600	26
FL20T10-5	20	1.200	5.250	70-79	8.000	T-10	G13	600	33
FL20T10-6	20	1.200	6.500	70-79	8.000	T-10	G13	600	33
FL30T8-6	30	2.200	6.500	70-79	8.000	T-8	G13	900	26
FL32T8-5	32	2.600	5.000	70-79	12.000	T-8	G13	1200	26
FL32T8-6	32	2.600	6.500	70-79	8.000	T-8	G13	1200	26
FL36T8-6	36	2.500	6.500	70-79	8.000	T-8	G13	1200	26
FL40T10-5	40	2.700	5.250	70-79	8.000	T-10	G13	1200	33
FL40T10-6	40	2.700	6.500	70-79	8.000	T-10	G13	1200	33

## LINHA SUPREME

Referência	Potência [W]	Fluxo Luminoso [lm]	Temp. de Cor [K]	IRC [%]	Vida Mediana [h]	Bulbo	Base	Comprimento [mm]	Diâmetro [mm]
FL14T5-4	14	1.350	4.000	>=85	24.000	T-5	G5	560	16
FL14T5-5	14	1.350	5.000	>=85	24.000	T-5	G5	560	16
FL14T5-6	14	1.350	6.500	>=85	24.000	T-5	G5	560	16
FL16T8-4S	16	1.200	4.100	>=85	24.000	T-8	G13	600	26
FL16T8-5S	16	1.200	5.000	>=85	24.000	T-8	G13	600	26
FL20T10-5S	20	1.500	5.000	>=85	24.000	T-10	G13	600	33
FL28T5-4	28	2.900	4.000	>=85	24.000	T-5	G5	1.160	16
FL28T5-5	28	2.700	5.000	>=85	24.000	T-5	G5	1.160	16
FL28T5-6	28	2.900	6.500	>=85	24.000	T-5	G5	1.160	16
FL32T8-4S	32	2.700	4.100	>=85	24.000	T-8	G13	1.200	26
FL32T8-5S	32	2.700	5.000	>=85	24.000	T-8	G13	1.200	26
FL40T10-5S	40	3.000	5.000	>=85	24.000	T-10	G13	1.200	33
FL54T5-4	54	5.000	4.000	>=85	24.000	T-5	G5	1.160	16
FL54T5-5	54	4.900	5.000	>=85	24.000	T-5	G5	1.160	16
FL54T5-6	54	5.000	6.500	>=85	24.000	T-5	G5	1.160	16

## LINHA CONFORT

Referência	Potência [W]	Fluxo Luminoso [lm]	Temp. de Cor [K]	IRC [%]	Vida Mediana [h]	Bulbo	Base	Comprimento [mm]	Diâmetro [mm]
FL16T8-4	16	1.200	4.100	70-79	12.000	T-8	G13	600	26
FL20T10-4	20	1.300	4.100	70-79	12.000	T-10	G13	600	33
FL32T8-4	32	2.700	4.100	70-79	12.000	T-8	G13	1.200	26
FL40T10-4	40	2.500	4.100	70-79	12.000	T-10	G13	1.200	33



## LÂMPADAS LED

Referência	Tensão [V]	Potência [W]	Fluxo Luminoso [lm]	Temp. de Cor [K]	IRC [%]	Eficiência Luminosa [lm/W]	Acabamento	Comprimento [mm]	Diâmetro [mm]
LED9T5-4V	100-240	09	900	4.000	80	100	Vidro	550	16
LED9T5-5V	100-240	09	900	5.000	80	100	Vidro	550	16
LED9T5-6V	100-240	09	900	6.500	80	100	Vidro	550	16
LED18T5-4V	100-240	18	1.850	4.000	80	103	Vidro	1.150	16
LED18T5-5V	100-240	18	1.850	5.000	80	103	Vidro	1.150	16
LED18T5-6V	100-240	18	1.850	6.500	80	103	Vidro	1.150	16
LED9T8-6V	100-240	09	900	6.500	80	100	Vidro	600	26
LED18T8-6V	100-240	18	1.850	6.500	80	103	Vidro	1.200	28
LED38T8-4V	100-240	38	3.800	4.000	80	100	Vidro	2.400	26
LED38T8-6V	100-240	38	3.800	6.500	80	100	Vidro	2.400	26
LED40T8-4P	100-240	40	4.000	4.000	80	100	Polícarbonato	2.400	26
LED40T8-6P	100-240	40	4.000	6.500	80	100	Polícarbonato	2.400	26
LED48T8-4P	100-240	48	4.800	4.000	80	100	Polícarbonato	2.400	26
LED48T8-6P	100-240	48	4.800	6.500	80	100	Polícarbonato	2.400	26
LED20T8-6P	100-240	20	2.300	6.500	80	115	Polícarbonato	1.200	26

Vida Média: 25.000H

FP:0,92

Frequência: 50-60Hz

## LÂMPADAS VAPOR MERCÚRIO

Referência	Potência [W]	Fluxo Luminoso [lm]	Temp. de Cor [K]	IRC [%]	Vida Média [h]	Base	Comprimento [mm]	Diâmetro [mm]
ME80E27	80	3.900	4.200	>40	24.000	E-27	156	70
ME125E27	125	4.000	4.200	>40	24.000	E-27	170	75
ME250E40	250	12.800	4.200	>40	24.000	E-40	227	90
ME400E40	400	22.000	4.200	>40	24.000	E-40	292	120

## LÂMPADAS MISTAS

Referência	Potência [W]	Fluxo Luminoso [lm]	Temp. de Cor [K]	IRC [%]	Vida Média [h]	Base	Comprimento [mm]	Diâmetro [mm]
MI160E27-O	160	3.300	4.200	>65	15.000	E-27	170	75
MI250E27-O	250	5.500	4.200	>65	15.000	E-27	227	90
MI250E40-O	250	5.500	4.200	>65	15.000	E-40	227	90
MI500E40-O	500	14.200	4.200	>65	15.000	E-40	292	120

## LÂMPADAS VAPOR DE SÓDIO

## LÂMPADAS VAPOR DE SÓDIO TUBULAR

Referência	Potência [W]	Fluxo Luminoso [lm]	E. Luminosa [lm/W]	Temp. de Cor [K]	IRC [%]	Vida Média [h]	Base	Comprimento [mm]	Diâmetro [mm]
SO70E27-T	70	7.300	97	2.000	>25	32.000	E-27	156	38
SO100E40-T	100	10.900	105	2.000	>25	32.000	E-40	211	46
SO150E40-T	150	17.167	107	2.000	>25	32.000	E-40	211	46
SO250E40-T	250	33.425	133,7	2.000	>25	32.000	E-40	257	46
SO400E40-T	400	57.200	138	2.000	>25	32.000	E-40	283	46

## LÂMPADAS VAPOR DE SÓDIO OVÓIDE

Referência	Potência [W]	Fluxo Luminoso [lm]	E. Luminosa [lm/W]	Temp. de Cor [K]	IRC [%]	Vida Mediana [h]	Base	Comprimento [mm]	Diâmetro [mm]
SO70E27-O	70	6.700	90	2.000	>25	32.000	E-27	156	70
SO100E40-O	100	10.000	100	2.000	>25	32.000	E-40	156	75
SO150E40-O	150	15.700	108	2.000	>25	32.000	E-40	226	90
SO250E40-O	250	30.800	121	2.000	>25	32.000	E-40	226	90
SO400E40-O	400	52.500	135	2.000	>25	32.000	E-40	290	120

## LÂMPADAS VAPOR METÁLICO

## LÂMPADAS VAPOR METÁLICO TUBULAR

Referência	Potência [W]	Fluxo Luminoso [lm]	E. Luminosa [lm/W]	Temp. de Cor [K]	IRC [%]	Vida Mediana [h]	Base	Comprimento [mm]	Diâmetro [mm]
MT70BP-T	70	5.700	82	5.200	>80	15.000	RX-7S	117	20
MT150BP-S	150	14.500	97	5.200	>80	15.000	RX-7S	135	23
MT70E27	70	5.700	81	5.200	>80	24.000	E-27	156	38
MT100E27-T	100	9.600	96	5.200	>80	24.000	E-27	210	38
MT150E27-T	150	14.500	97	5.200	>80	24.000	E-27	156	46
MT150E40-T	150	14.500	97	5.200	>80	24.000	E-40	210	46
MT250E40-T	250	24.500	98	5.200	>90	24.000	E-40	255	46
MT400E40-T	400	40.000	100	5.200	>90	24.000	E-40	270	46
MT250E40-TVD	250	-	-	-	>80	24.000	E-40	255	46
MT250E40-TAZ	250	-	-	-	>80	24.000	E-40	255	46
MT400E40-TVD	400	-	-	-	>80	24.000	E-40	275	46
MT400E40-TAZ	400	-	-	-	>80	24.000	E-40	275	46
MT250E40-TRS	250	-	-	-	>80	24.000	E-40	255	46
MT400E40-TRS	400	-	-	-	>80	24.000	E-40	275	46
MT1000E40	1000	105.000	105	5.200	>80	24.000	E-40	340	76
MT2000E40	2000	210.000	107	5.200	>80	24.000	E-40	430	100
MT100E40-T4	100	9.600	96	4.300	80-89	24.000	E-40	156	38
MT150E40-T4	150	14.500	97	4.300	80-89	24.000	E-40	156	38
MT250E40-T4	250	24.500	98	4.300	80-89	24.000	E-40	255	46
MT400E40-T4	400	40.000	100	4.300	80-89	24.000	E-40	270	46
MT1000E40-T4	1000	105.000	105	4.300	80-89	24.000	E-40	340	76

## LÂMPADAS VAPOR METÁLICO OVÓIDE

Referência	Potência [W]	Fluxo Luminoso [lm]	E. Luminosa [lm/W]	Temp. de Cor [K]	IRC [%]	Vida Mediana [h]	Base	Comprimento [mm]	Diâmetro [mm]
MT70E27-O	70	5.600	80	5.200	>80	24.000	E-27	141	54
MT100E27-O	100	9.600	96	5.200	>80	24.000	E-27	141	54
MT150E27-O	150	12.400	83	5.200	>80	24.000	E-27	141	54
MT150E27-OC	150	12.500	83	5.200	>80	24.000	E-27	141	54
MT150E40-O	150	12.400	83	5.200	>80	24.000	E-40	230	90
MT150E27-O4	150	12.400	83	4.300	>80	24.000	E-27	230	90
MT250E40-O	250	21.000	84	5.200	>80	24.000	E-40	230	90
MT400E40-O	400	40.000	100	5.200	>80	24.000	E-40	296	120

As lâmpadas vapor metálico possuem um pico de ignição de 2,8 kV a 4,5 kV.



# REATORES ELETROMAGNÉTICOS VAPOR DE SÓDIO

## EXTERNO - SELO PROCEL

Referência	Potência de Lâmpada [W]	Tensão [V]	Corrente Nominal [A]	Potência de Entrada [W]	Perda [W]	Fat. de Potência	Capacitor Utilizado [µF]	Dimensões [mm]
SO70EA26PROCEL	70	220	0,40	82	12	0,93	10	60x70x150
SO100EA26PROCEL	100	220	0,55	114	14	0,93	12	60x70x150
SO150EA26PROCEL	150	220	0,81	168	18	0,94	18	68x80x170
SO250EA26PROCEL	250	220	1,33	274	24	0,94	30	75x85x185
SO400EA26PROCEL	400	220	2,10	432	32	0,94	45	75x85x185

tw = 105°C Δt = 65°C

## INTERNO - SELO PROCEL

Referência	Potência de Lâmpada [W]	Tensão [V]	Corrente Nominal [A]	Potência de Entrada [W]	Perda [W]	Fat. de Potência	Capacitor Utilizado [µF]	Dimensões [mm]
SO70IA26PROCEL	70	220	0,39	82	12	0,93	10	60x70x80x120
SO100IA26PROCEL	100	220	0,54	114	14	0,93	12	60x70x80x120
SO150IA26PROCEL	150	220	0,80	168	18	0,94	18	68x80x110x130
SO250IA26PROCEL	250	220	1,33	274	24	0,94	30	75x88x100x150
SO400IA26PROCEL	400	220	2,10	432	32	0,94	45	75x88x100x150

tw = 105°C Δt = 65°C

## EXTERNO - ENCE

Referência	Potência de Lâmpada [W]	Tensão [V]	Corrente Nominal [A]	Potência de Entrada [W]	Perda [W]	Fat. de Potência	Capacitor Utilizado [µF]	Dimensões [mm]
SO70EA26	70	220	0,40	84	14	0,93	10	60x70x150
SO100EA26	100	220	0,55	117	17	0,93	12	60x70x150
SO150EA26	150	220	0,81	172	22	0,94	18	68x80x170
SO250EA26	250	220	1,33	280	30	0,94	30	75x88x185
SO400EA26	400	220	2,10	438	38	0,94	45	75x88x185

tw = 105°C Δt = 65°C

## INTERNO - ENCE

Referência	Potência de Lâmpada [W]	Tensão [V]	Corrente Nominal [A]	Potência de Entrada [W]	Perda [W]	Fat. de Potência	Capacitor Utilizado [µF]	Dimensões [mm]
SO70IA26	70	220	0,39	84	14	0,93	10	60x70x80x120
SO100IA26	100	220	0,54	117	17	0,93	12	60x70x80x120
SO150IA26	150	220	0,80	172	22	0,94	18	68x80x110x130
SO250IA26	250	220	1,33	280	30	0,94	30	75x88x100x150
SO400IA26	400	220	2,10	438	38	0,94	45	75x88x100x150

### Reatores isentos de homologação do INMETRO REATOR DE USO EXTERNO PARA LÂMPADA VAPOR DE SÓDIO

Referência	Potência de Lâmpada [W]	Tensão [V]	Corrente Nominal [A]	Potência de Entrada [W]	Perda [W]	Fat. de Potência	Capacitor Utilizado [µF]	Dimensões [mm]
SO600EA26	600	220	3,0	645	45	0,94	60	75x88x200

### Reatores isentos de homologação do INMETRO REATOR DE USO INTERNO PARA LÂMPADA VAPOR DE SÓDIO

Referência	Potência de Lâmpada [W]	Tensão [V]	Corrente Nominal [A]	Potência de Entrada [W]	Perda [W]	Fat. de Potência	Capacitor Utilizado [µF]	Dimensões [mm]
SO600IA26	600	220	3,05	638	38	0,94	60	75x88x120x150

# REATOR ELETROMAGNÉTICO VAPOR METÁLICO

## EXTERNO - ENCE

Referência	Potência de Lâmpada [W]	Tensão [V]	Corrente Nominal [A]	Potência de Entrada [W]	Perda [W]	Fat. de Potência	Capacitor Utilizado [µF]	Dimensões [mm]
MT-OS70EA26	70	220	0,40	83	13	0,93	10	60x70x150
MT-OS100EA26	100	220	0,55	116	16	0,93	12	60x70x150
MT-OS150EA26	150	220	0,81	171	21	0,94	18	68x80x170
MT-OS250EA26	250	220	1,33	278	28	0,94	30	75x88x185
MT-PH250EA26	250	220	1,30	272	22	0,94	18	75x88x185
MT-OS400EA26	400	220	2,10	437	37	0,94	45	75x88x185
MT-PH400EA26	400	220	2,08	432	32	0,94	45	75x88x185

$t_w = 105^\circ\text{C}$      $\Delta t = 65^\circ\text{C}$

## INTERNO - ENCE

Referência	Potência de Lâmpada [W]	Tensão [V]	Corrente Nominal [A]	Potência de Entrada [W]	Perda [W]	Fat. de Potência	Capacitor Utilizado [µF]	Dimensões [mm]
MT-OS70IA26	70	220	0,39	82	12	0,93	10	60x70x80x120
MT-OS100IA26	100	220	0,54	114	14	0,93	12	60x70x80x120
MT-OS150IA26	150	220	0,80	168	18	0,94	18	68x80x110x130
MT-OS250IA26	250	220	1,33	276	26	0,94	30	75x88x100x150
MT-PH250IA26	250	220	1,30	270	20	0,94	30	75x88x100x150
MT-OS400IA26	400	220	2,10	433	33	0,94	45	75x88x100x150
MT-PH400IA26	400	220	2,05	428	28	0,94	45	75x88x100x150

$t_w = 130^\circ\text{C}$      $\Delta t = 65^\circ\text{C}$

### Reatores isentos de homologação do INMETRO REATOR DE USO EXTERNO PARA LÂMPADA VAPOR METÁLICO

Referência	Potência de Lâmpada [W]	Tensão [V]	Corrente Nominal [A]	Potência de Entrada [W]	Perda [W]	Fat. de Potência	Capacitor Utilizado [µF]	Dimensões [mm]
MT-OS600EA26	600	220	3,05	645	45	0,94	60	75x88x200
MT-PH1000EA26	1000	220	5,05	1.057	57	0,94	65	100x118x250
MT-OS1500EA26	1500	220	4,76	1.580	80	0,94	30	168x168x380
MT-OS2000EA26	2000	220	10,0	2.100	54	0,94	65	168x168x380

### Reatores isentos de homologação do INMETRO REATOR DE USO INTERNO PARA LÂMPADA VAPOR METÁLICO

Referência	Potência de Lâmpada [W]	Tensão [V]	Corrente Nominal [A]	Potência de Entrada [W]	Perda [W]	Fat. de Potência	Capacitor Utilizado [µF]	Dimensões [mm]
MT-OS1000IA26	1000	220	3,05	1057	54	0,94	60	110x135x160

### Reatores isentos de homologação do INMETRO REATOR DE USO EXTERNO PARA LÂMPADA VAPOR MERCÚRIO

Referência	Potência de Lâmpada [W]	Tensão [V]	Corrente Nominal [A]	Potência de Entrada [W]	Perda [W]	Fat. de Potência	Capacitor Utilizado [µF]	Dimensões [mm]
MER80EA	80	220	0,43	83	13	0,94	8	60x70x150
MER125EA	125	220	0,68	142	17	0,94	10	60x70x150
MER250EA	250	220	1,31	275	25	0,94	18	68x80x170
MER400EA	400	220	2,05	429	29	0,94	25	68x80x170

Reatores isentos de homologação do INMETRO  
REATOR DE USO INTERNO PARA LÂMPADA VAPOR MERCÚRIO

Referência	Potência de Lâmpada [W]	Tensão [V]	Corrente Nominal [A]	Potência de Entrada [W]	Perda [W]	Fat. de Potência	Capacitor Utilizado [ $\mu$ F]	Dimensões [mm]
MER80IA	80	220	0,43	92	12	0,94	8	60x70x80x120
MER125IA	125	220	0,67	139	14	0,94	10	60x70x80x120
MER250IA	250	220	1,30	272	22	0,94	18	75x88x100x150
MER400IA	400	220	2,04	428	28	0,94	25	75x88x120x150

## RELÊ FOTOCONTROLADOR ELETRÔNICO

Referência	Tensão Nominal [V]	Faixa de Operação [lux]	Tempo de Retardo p/ligar [s]	Tempo de Retardo p/desligar [s]	Temp. de Operação [°C]	Corrente Máxima [A]	Consumo [W]
ELT-001	105-305	10-30	3	15	-40 - 70	10	<1
ELT-002	105-305	10-30	5	10	-5 - 85	10	<1

Carga Máxima: 2000W/1800VA    Grau de Proteção: IP-67    CICLOS: >5.000    NBR5123

## RELÊ FOTOCONTROLADOR MAGNÉTICO

Referência	Tensão Nominal [V]	Faixa de Operação [lux]	Tempo de Retardo p/ligar [s]	Tempo de Retardo p/desligar [s]	Temp. de Operação [°C]	Corrente Máxima [A]	Consumo [W]
MR-164	120/277	10-65	1	1	-40 - 70		<1

Carga Máxima: 2000W/1800VA    Grau de Proteção: IP-67    CICLOS: >5.000    NBR5123

## RELÊ FOTOCONTROLADOR TÉRMICO

Referência	Tensão Nominal [V]	Faixa de Operação [lux]	Tempo de Retardo p/ligar [s]	Tempo de Retardo p/desligar [s]	Temp. de Operação [°C]	Corrente Máxima [A]	Consumo [W]
RT-122	220	10-65	30	30	-40 - 70		<1

Carga Máxima: 2000W/1800VA    Grau de Proteção: IP-67    CICLOS: >5.000    NBR5123

## FOTOS ILUSTRATIVAS

FOTOCONTROLADOR MAGNÉTICO  
IMAGEM INTERNA

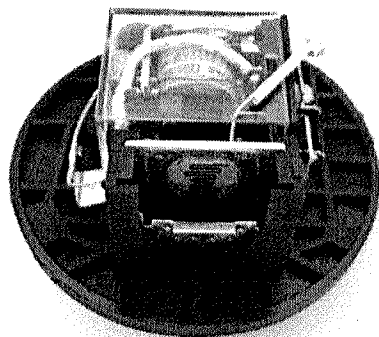

FOTOCONTROLADOR ELETRÔNICO

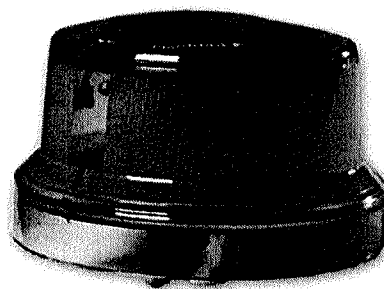

FOTOCONTROLADOR MAGNÉTICO  
IMAGEM EXTERNA

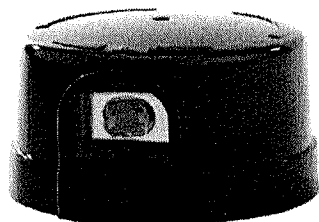

FOTOCONTROLADOR TÉRMICO  
IMAGEM EXTERNA

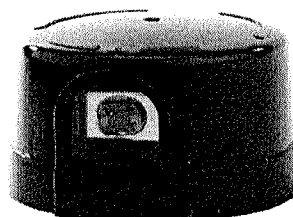

*Handwritten signature and initials.*

## DESENHOS TÉCNICOS

### LÂMPADA FLUORESCENTE TUBULAR/TUBOLED

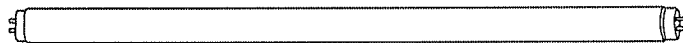

### COMPACTA

**Modelos**

FLE11T4X3-26

FLE15T4X3-26

FLE20T4X3-26

FLE24T4X3-26

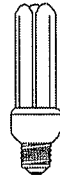

### MERCÚRIO

**Modelos**

ME60E27

ML125E27

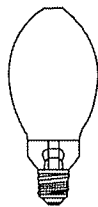

**Modelos**

ME250E40

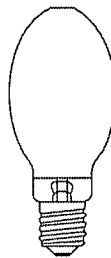

**Modelos**

ME400E40

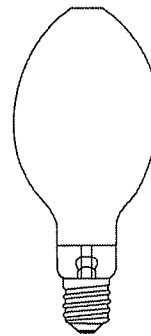

*Handwritten signature and initials.*

# MISTAS

**Modelos**  
MI160E27-O

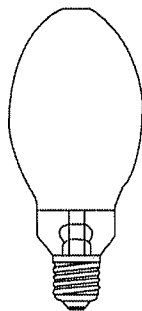

**Modelos**  
MI500E40-O

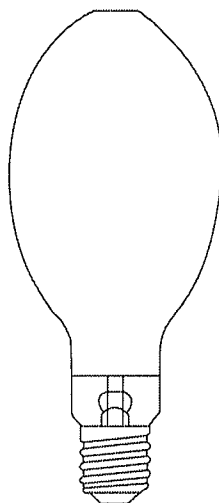

**Modelos**  
MI250E27-O  
MI250E40-O

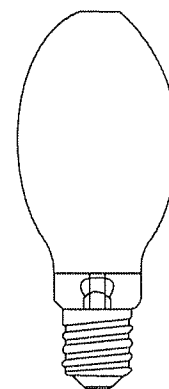

# SÓDIO TUBULAR

**Modelos**  
SO70E27-T  
SO70E27-TL

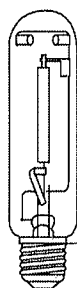

**Modelos**  
SO100E40-T  
SO150E40-T  
SO250E40-T  
SO400E40-T  
SO100E40-TL  
SO150E40-TL  
SO250E40-TL  
SO400E40-TL

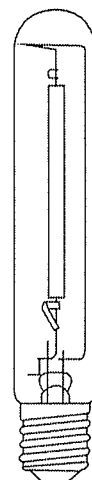

# SÓDIO OVÓIDE

**Modelos**  
SO70E27-O  
SO70E27-OL

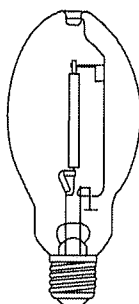

**Modelos**  
SO400E40-O  
SO400E40-OL

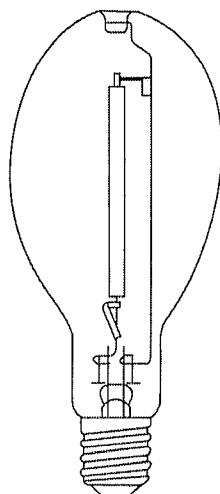

**Modelos**  
SO100E40-O  
SO150E40-O  
SO250E40-O  
SO100E40-OL  
SO150E40-OL  
SO250E40-OL

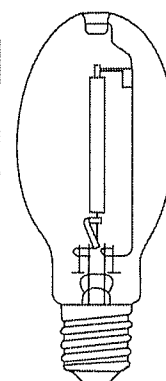

*Handwritten signature and scribbles.*



# METÁLICA TUBULAR

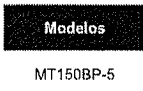
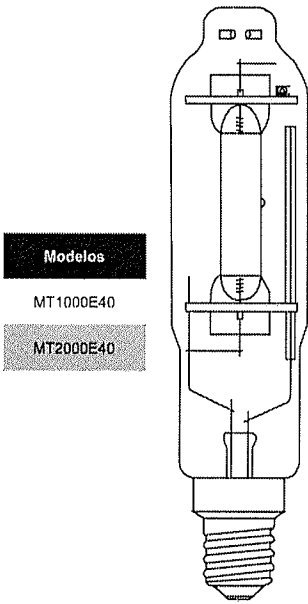
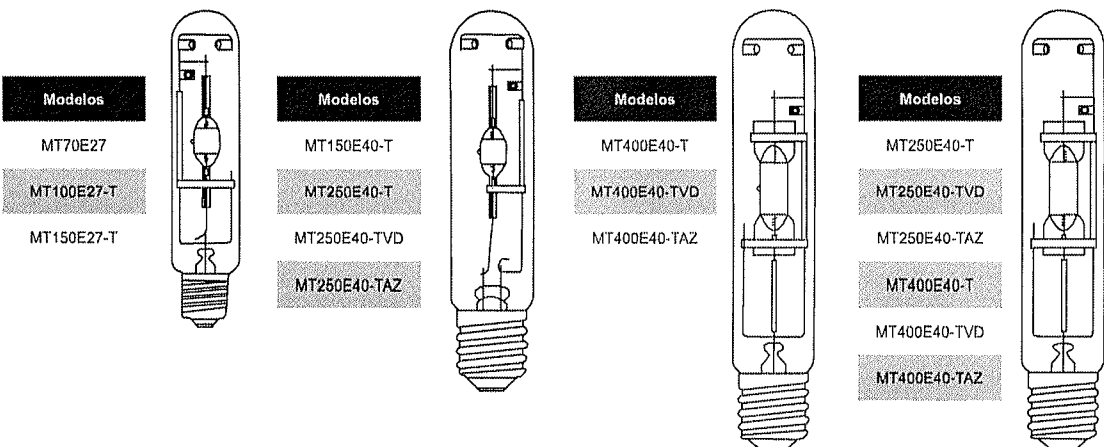

# METÁLICA OVÓIDE

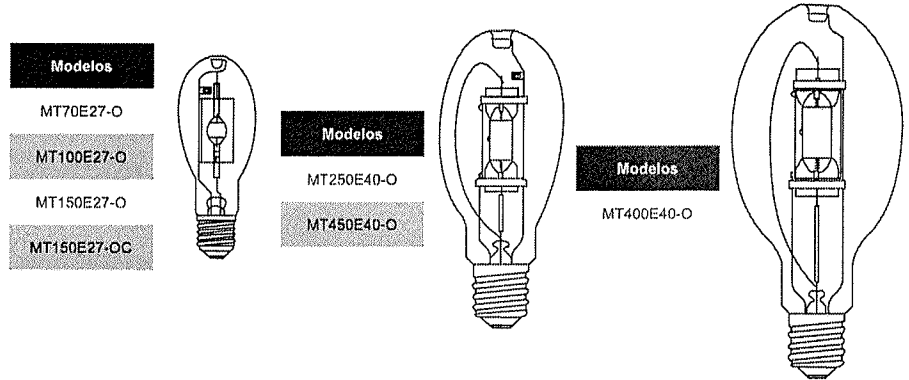

*Handwritten signature and initials.*

## PLANILHA DE ESPECIFICAÇÕES TÉCNICAS



## PROGRAMA BRASILEIRO DE ETIQUETAGEM

CONCESSÃO E ACOMPANHAMENTO DA PRODUÇÃO DE REATORES ELETROMAGNÉTICOS PARA LÂMPADAS DE DESCARGA DE ALTA INTENSIDADE

## PLANILHA DE ESPECIFICAÇÕES TÉCNICAS

ETIQUETAGEM  
PET/001 - REAT

DATA APROVAÇÃO: 11/11/09	ORIGEM: INMETRO
REVISÃO: 01	DATA ÚLTIMA REVISÃO: 11/11/09

Marca: NSK / GOODLUX	Tensão (V): 220V
Família do reator: EXTERNO	Potências (W): 70W/100W/150W/250W/400W
Todos os ensaios devem seguir os procedimentos da NBR 13593/NBR 14305	

## 6.1 VERIFICAÇÃO DAS IDENTIFICAÇÕES OBRIGATÓRIAS NO CORPO DO REATOR

Fam de reator:	integrado( ) interno( ) externo(X) com tomada inc. p/ relê( ) subterrâneo( )
Nome ou marca do fornecedor	NSK
Tipo de lâmpada a que se destina	LÂMPADA VAPOR DE SÓDIO
Tensão nominal de alimentação	220V
Potências das lâmpadas	70W/100W/150W/250W/400W
Corrente nominal de alimentação	0,41A/0,57A/0,84A/1,38A/2,15A
Frequência nominal	60 Hz
tw e Δt (°C) indicação em múltiplos de 5 °C	tw°C ( 105 ) Δt °C ( ≤65 )
material do condutor do enrolamento	COBRE

## 6.2 CARACTERÍSTICAS ELÉTRICAS – MODELOS ENCE

ITENS DA FAMÍLIA	70W	100W	150W	250W	400W
Fator de potência (cosφ ou FP)	0,92	0,92	0,92	0,92	0,92
Perdas elétricas (watts)	14W	17W	22W	30W	38W

## 6.3 CARACTERÍSTICAS ELÉTRICAS – MODELOS PROCEL

ITENS DA FAMÍLIA	70W	100W	150W	250W	400W
Fator de potência (cosφ ou FP)	0,93	0,93	0,94	0,94	0,94
Perdas elétricas (watts)	12W	14W	18W	24W	32W

Reator aprovado para: ENCE( ) ENCE e SELO PROCEL(X)

Laboratório de Ensaio Laboratório: LACTEC Gustavo Rodrigo Negrele

	<b>Divisão de Programas de Avaliação da Conformidade - DIPAC/DQUAL</b> <b>Programa Brasileiro de Etiquetagem - PBE</b> Endereço: Rua Estrela, 67 – 2º andar – Rio Comprido – Rio de Janeiro – RJ CEP: 20.251-900 Telefones: (021) 3216-1006/1091 - Fax: (021) 3216-1093 E-mail: dipac@inmetro.gov.br	

## PLANILHA DE ESPECIFICAÇÕES TÉCNICAS



## PROGRAMA BRASILEIRO DE ETIQUETAGEM

CONCESSÃO E ACOMPANHAMENTO DA PRODUÇÃO DE  
REATORES ELETROMAGNÉTICOS PARA LÂMPADAS DE  
DESCARGA DE ALTA INTENSIDADE

## PLANILHA DE ESPECIFICAÇÕES TÉCNICAS

ETIQUETAGEM  
PET/001 - REAT

DATA APROVAÇÃO: 11/11/09	ORIGEM: INMETRO
REVISÃO: 01	DATA ÚLTIMA REVISÃO: 11/11/09

Marca: NSK/GOODLUX	Tensão (V): 220V
Família do reator: INTERNO	Potências (W): 70W/100W/150W/250W/400W
Todos os ensaios devem seguir os procedimentos da NBR 13593/NBR 14305	

## 6.1 VERIFICAÇÃO DAS IDENTIFICAÇÕES OBRIGATÓRIAS NO CORPO DO REATOR

Fam de reator:	integrado( ) interno(X) externo( ) com tomada inc. p/ relê( ) subterrâneo( )
Nome ou marca do fornecedor	NSK/GOODLUX
Tipo de lâmpada a que se destina	LÂMPADA VAPOR DE SÓDIO
Tensão nominal de alimentação	220V
Potências das lâmpadas	70W/100W/150W/250W/400W
Corrente nominal de alimentação	0,41A/0,57A/0,84A/1,38A/2,15A
Frequência nominal	60 Hz
tw e Δt (°C) indicação em múltiplos de 5 °C	tw°C ( 130 ) Δt °C ( ≤65 )
material do condutor do enrolamento	COBRE

## 6.2 CARACTERÍSTICAS ELÉTRICAS – MODELOS ENCE

ITENS DA FAMÍLIA	70W	100W	150W	250W	400W
Fator de potência (cosφ ou FP)	0,92	0,92	0,92	0,92	0,92
Perdas elétricas (watts)	14	17	22	30	38

## 6.3 CARACTERÍSTICAS ELÉTRICAS – MODELOS PROCEL

ITENS DA FAMÍLIA	70W	100W	150W	250W	400W
Fator de potência (cosφ ou FP)	0,93	0,93	0,94	0,94	0,94
Perdas elétricas (watts)	12	14	18	24	32

Reator aprovado para: ENCE( ) ENCE e SELO PROCEL(X)

Laboratório de Ensaio Laboratório: LACTEC GUSTAVO RODRIGO NEGRELE

	<b>Divisão de Programas de Avaliação da Conformidade - DIPAC/DQUAL</b> <b>Programa Brasileiro de Etiquetagem - PBE</b> Endereço: Rua Estrela, 67 – 2º andar – Rio Comprido – Rio de Janeiro – RJ CEP: 20.251-900 Telefones: (021) 3216-1006/1091 - Fax: (021) 3216-1093 E-mail: dipac@inmetro.gov.br	 PROGRAMA BRASILEIRO DE ETIQUETAGEM



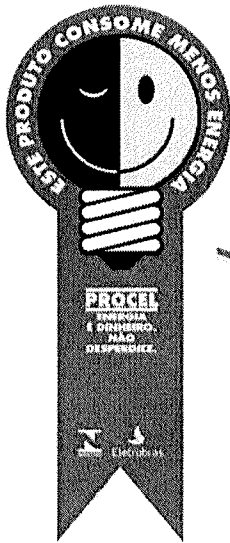

Selo Procel

## Lâmpadas a Vapor de Sódio

### Lâmpadas a Vapor de Sódio

Fornecedores: 22

Produtos: 155

Atualização

08/12/2021



Classificação: Pública

Handwritten marks: a large 'A P' and a smaller '4'.

## LÂMPADAS A VAPOR DE SÓDIO

Fornecedores: 23  
Produtos: 162

Atualização: 08/12/2021



Selo Procel

FORNECEDOR	MARCA	TIPO	MODELO	CÓDIGO DE BARRA	Nº REGISTRO	POTÊNCIA DECLARADA (W)	FLUXO LUMINOSO DECLARADO (lm)	EFICIÊNCIA ENERGÉTICA (lm/W)	VIDA (h)
AVANT	AVANT	TUBULAR	TUBULAR E-27	7898238932940	006624/2013	70	6235	90,0	28000
AVANT	AVANT	TUBULAR	LVSAP/Tubular/32000h/100W	7898238933008	006625/2013	100	10305	104,3	32000
B3 GERMANY	B3 GERMANY	OVOIDE	HPS ED54 E27 2000K 70W	4251784600597	000201/2020	70	5950	85,0	24000
B3 GERMANY	B3 GERMANY	TUBULAR	HPS T38 E27 2000K 70W	4251784600603	000202/2020	70	6600	103,0	28000
B3 GERMANY	B3 GERMANY	TUBULAR	HPS T46 E40 2000K 100W	4251784600597	000203/2020	100	10000	100,0	32000
B3 GERMANY	B3 GERMANY	TUBULAR	HPS T46 E40 2000K 150W	4251784600627	000203/2020	150	16800	110,0	32000
B3 GERMANY	B3 GERMANY	TUBULAR	HPS T46 E40 2000K 250W	4251784600610	000203/2020	250	32000	128,0	32000
B3 GERMANY	B3 GERMANY	TUBULAR	HPS T46 E40 2000K 400W	4251784600641	000203/2020	400	56000	140,0	32000
CELENA	GOLDEN	OVOIDE	OVOÍDE 70W E27	7897714348343	004515/2018	70	6779	96,8	28000
CELENA	GOLDEN	TUBULAR	TUBULAR 70W E27	7897714348398	004517/2018	70	6963	99,5	28000
CELENA	GOLDEN	TUBULAR	TUBULAR 100W E40	7897714348404	004518/2018	100	11076	110,8	32000
CELENA	GOLDEN	TUBULAR	TUBULAR 150W E40	7897714348411	004519/2018	150	18263	121,8	32000
CELENA	GOLDEN	TUBULAR	TUBULAR 250W E40	7897714348428	004520/2018	250	33933	135,7	32000
CELENA	GOLDEN	TUBULAR	TUBULAR 400W E40	7897714348435	004522/2018	400	57992	145,0	32000
DEMAPE	DEMAPE	TUBULAR	SOT 70W - TUBULAR	7898180249011	000287/2013	70	6440	92,0	28000
DEMAPE	DEMAPE	TUBULAR	SOT 100W - TUBULAR	7898180249882	000291/2013	100	10200	102,0	32000
DEMAPE	DEMAPE	TUBULAR	SOE 150W - TUBULAR	7898180249912	000292/2013	150	16500	110,0	32000
DEMAPE	DEMAPE	TUBULAR	SOT 250W - TUBULAR	7898180249950	000294/2013	250	29250	117,0	32000
DEMAPE	DEMAPE	TUBULAR	SOT 400W - TUBULAR	7898180249028	000296/2013	400	50080	125,0	32000
DEMAPE	DEMAPE	OVOIDE	SOE 70W - OVOIDE	7898180249776	000289/2013	70	6020	86,0	28000
DEMAPE	DEMAPE	OVOIDE	SOE 100W - OVOIDE	7898180249899	000290/2013	100	9700	97,0	32000
DEMAPE	DEMAPE	OVOIDE	SOE 150W - OVOIDE	7898180249929	000292/2013	150	15900	106,0	32000
DEMAPE	DEMAPE	OVOIDE	SOE 250W - OVOIDE	7898180249967	000293/2013	250	28000	112,0	32000
DEMAPE	DEMAPE	OVOIDE	SOE 400W - OVOIDE	7898180249035	000295/2013	400	48000	120,0	32000
DMARTINS	SANLIGHT	OVOIDE	SL-ED 70W	7898623300200	001352/2018	70	6678	96,0	32000
DMARTINS	SANLIGHT	OVOIDE	SL-ED 100W	7898623300217	001352/2018	100	10210	102,1	32000
DMARTINS	SANLIGHT	OVOIDE	SL-ED 150W	7898623300224	001352/2018	150	17571	110,1	32000
DMARTINS	SANLIGHT	OVOIDE	SL-ED 250W	7898623300231	001352/2018	250	32502	128,9	32000
DMARTINS	SANLIGHT	OVOIDE	SL-ED 400W	7898623300248	001352/2018	400	56675	134,8	32000
DMARTINS	SANLIGHT	TUBULAR	SL-T 070W	7898623300019	003940/2017	70	6810	97,2	32000
DMARTINS	SANLIGHT	TUBULAR	SL-T 100W	7898623300026	003940/2017	100	11034	110,0	32000
DMARTINS	SANLIGHT	TUBULAR	SL-T 150W	7898623300033	003940/2017	150	18017	120,0	32000
DMARTINS	SANLIGHT	TUBULAR	SL-T 250W	7898623300040	003940/2017	250	36100	144,0	32000
DMARTINS	SANLIGHT	TUBULAR	SL-T 400W	7898623300057	003940/2017	400	58300	145,0	32000
ELÉTRICA APTA	LUMER	TUBULAR	LUSVST70WE27	7898652060229	004936/2018	70	6500	92,0	32000
ELÉTRICA APTA	LUMER	TUBULAR	LUSVST100WE27	7898652060243	004937/2018	100	10300	103,0	32000
ELÉTRICA APTA	LUMER	TUBULAR	LUSVST100WE40	7898652060267	004938/2018	100	10300	103,0	32000
ELÉTRICA APTA	LUMER	TUBULAR	LUSVST150WE40	7898652060281	004939/2018	150	16500	110,0	32000
ELÉTRICA APTA	LUMER	TUBULAR	LUSVST250WE40	7898652060304	004940/2018	250	30000	120,0	32000

## LÂMPADAS A VAPOR DE SÓDIO

Fornecedores: 23  
Produtos: 162

Atualização: 08/12/2021



Selo Procel

FORNECEDOR	MARCA	TIPO	MODELO	CÓDIGO DE BARRA	Nº REGISTRO	POTENCIA DECLARADA (W)	FLUXO LUMINOSO DECLARADO (lm)	EFICIÊNCIA ENERGÉTICA (lm/W)	VIDA (h)
ELÉTRICA APTA	LUMER	TUBULAR	LUSVST400WE40	7898652060328	004941/2018	400	52000	130,0	32000
FCA	GOODLUX	TUBULAR	SO70E27-T	7898525840132	003317/2020	70	7375	95,7	32000
FCA	GOODLUX	TUBULAR	SO150E40-T	7898525840156	003317/2020	150	17167	107,0	32000
FCA	GOODLUX	TUBULAR	SO250E40-T	7898525840163	009798/2019	250	33425	133,7	32000
KIAN	KIAN	TUBULAR	LVSAP/TUBULAR/32000h/70W	7899710012884	006821/2018	70	6300	90,0	32000
KIAN	KIAN	TUBULAR	LVSAP/TUBULAR/32000h/100W	7899710012891	006822/2018	100	10000	100,0	32000
KIAN	KIAN	TUBULAR	LVSAP/TUBULAR/32000h/150W	7899710012907	006823/2018	150	16050	107,0	32000
KIAN	KIAN	TUBULAR	HPS70W20	7899710012884	006821/2018	70	6300	90,0	32000
KIAN	KIAN	TUBULAR	HPS100W20	7899710012891	006822/2018	100	10000	100,0	32000
KIAN	KIAN	TUBULAR	HPS150W20	7899710012907	006823/2018	150	16050	107,0	32000
KIAN	KIAN	TUBULAR	VAPOR DE SÓDIO 250W TUBULAR CLARA	7898495145992	002272/2013	250	28750	115,0	32000
KIAN	KIAN	TUBULAR	VAPOR DE SÓDIO 400W TUBULAR CLARA	7898495146005	002273/2013	400	50000	125,0	32000
LEDVANCE	OSRAM	OVÓIDE	LVSAP/Ovoide/24 mil horas/SON-E (NAV)/70W	4052899397941	001214/2016	70	6020	86,0	24000
LEDVANCE	OSRAM	OVÓIDE	LVSAP/Ovoide/24 mil horas/SON-E (NAV)/100W	4052899397965	001808/2016	100	9500	95,0	24000
LEDVANCE	OSRAM	OVÓIDE	LVSAP/Ovoide/24 mil horas/SON-E (NAV)/250W	4052899376465	001722/2016	250	27500	110,0	24000
LEDVANCE	OSRAM	OVOIDE	LVSAP/Ovoide/24 mil horas/SON-E (NAV)/400W	4052899376489	000980/2016	400	47200	118,0	24000
LEDVANCE	OSRAM	TUBULAR	VIALOX NAV-T (SUPER) 4Y	4008321923394	003231/2013	70	6600	94,0	28000
LEDVANCE	OSRAM	TUBULAR	LVSAP/Tubular/28 mil horas/NAV-T/100W	4052899381216	000975/2016	100	10000	100,0	28000
LEDVANCE	OSRAM	TUBULAR	NAV-T 150W SUPER 4Y	4052899381230	001213/2016	150	16500	110,0	32000
LEDVANCE	OSRAM	TUBULAR	LVSAP/Tubular/32 mil horas/NAV-T/250W	4052899381254	000974/2016	250	28750	115,0	32000
LEDVANCE	OSRAM	TUBULAR	LVSAP/Tubular/32 mil horas/NAV-T/400W	4052899381278	000973/2016	400	52000	130,0	32000
LENCA	GE	TUBULAR	TUBULAR 70W E27	43168462211	007380/2019	70	6300	90,0	28500
LENCA	GE	TUBULAR	TUBULAR 150W E40	43168933773	007381/2019	150	16050	107,0	35000
LENCA	GE	TUBULAR	TUBULAR 250W E40	9004102224532	007382/2019	250	28750	115,0	28500
LENUT LUX	LENUTLUX	TUBULAR	LT 70W E27-32000H	606529595463	009463/2019	70	6591	94,0	32000
LENUT LUX	LENUTLUX	TUBULAR	LT 100W E40-32000H	606529595470	009463/2019	100	10688	107,0	32000
LENUT LUX	LENUTLUX	TUBULAR	LT 150W E40-32000H	606529595487	009463/2019	150	17502	116,0	32000
LENUT LUX	LENUTLUX	TUBULAR	LT 250W E40-32000H	606529595494	009463/2019	250	32658	131,0	32000
LENUT LUX	LENUTLUX	TUBULAR	LT 400W E40-32000H	606529595500	009463/2019	400	56868	142,0	32000
LENUT LUX	WLUX	TUBULAR	WL 70W E27-32000H	78950992022793	007803/2019	70	6817	97,0	32000
LENUT LUX	WLUX	TUBULAR	WL 100W E40-32000H	7895099202779	007803/2019	100	10870	108,7	32000
LENUT LUX	WLUX	TUBULAR	WL 250W E40-32000H	7895099202816	007803/2019	250	33500	134,0	32000
LENUT LUX	WLUX	TUBULAR	WL 400W E40-32000H	7895099202786	007803/2019	400	56800	142,0	32000
LOJA ELÉTRICA	KANDEL	TUBULAR	KLVST070 - 70W	7898612383696	002347/2018	70	6450	90,0	24000
LOJA ELÉTRICA	KANDEL	TUBULAR	KLVST150 - 150W	7898612383719	002347/2018	150	17234	113,0	24000
LOJA ELÉTRICA	KANDEL	TUBULAR	KLVST250 - 250W	7898612383726	002347/2018	250	31157	122,0	24000
LOJA ELÉTRICA	KANDEL	TUBULAR	KLVST400 - 400W	7898612383733	002347/2018	400	53498	133,0	24000
LOJA ELÉTRICA	KANDEL	OVOIDE	KLVSO150 - 150W	7898612383665	002346/2018	150	17109	112,0	24000
LOJA ELÉTRICA	KANDEL	OVOIDE	KLVSO250 - 250W	7898612383672	002346/2018	250	28361	117,0	24000

## LÂMPADAS A VAPOR DE SÓDIO

Fornecedores: 23  
Produtos: 162

Atualização: 08/12/2021



Selo Procel

FORNECEDOR	MARCA	TIPO	MODELO	CÓDIGO DE BARRA	Nº REGISTRO	POTÊNCIA DECLARADA (W)	FLUXO LUMINOSO DECLARADO (lm)	EFICIÊNCIA ENERGÉTICA (lm/W)	VIDA (h)
LOJA ELÉTRICA	KANDEL	OVOIDE	KLVS040D - 400W	7898612383689	002346/2018	400	50284	131,0	24000
L F LIMA	JINGWEI	TUBULAR	LVSAP TUBULAR 70	6925786812026	004131/2017	70	6300	90,0	32000
L F LIMA	JINGWEI	TUBULAR	LVSAP TUBULAR 100	6925786812033	004131/2017	100	10000	100,0	32000
L F LIMA	JINGWEI	TUBULAR	LVSAP TUBULAR 150	6925786812040	004131/2017	150	16050	107,0	32000
L F LIMA	JINGWEI	TUBULAR	LVSAP TUBULAR 250	6925786812057	004131/2017	250	28750	115,0	32000
LUKMA	LUKMA	Ovóide	OVÓIDE 70W LVS E27 - Cod. 48006	7898948766385	004399/2018	70	5950	85,0	32000
LUKMA	LUKMA	Ovóide	OVÓIDE 100W LVS E27 - Cod. 48007	7898948766392	004399/2018	100	9500	95,0	32000
LUKMA	LUKMA	Ovóide	OVÓIDE 100W LVS E40 - Cod. 48008	7898948766453	004399/2018	100	9500	95,0	32000
LUKMA	LUKMA	Ovóide	OVÓIDE 150W LVS E40 - Cod. 48009	7898948766460	004399/2018	150	15750	105,0	32000
LUKMA	LUKMA	Ovóide	OVÓIDE 250W LVS E40 - Cod. 48010	7898948766477	004399/2018	250	27500	110,0	32000
LUKMA	LUKMA	Ovóide	OVÓIDE 400W LVS E40 - Cod. 48011	7898948766484	004399/2018	400	47200	118,0	32000
LUKMA	LUKMA	Tubular	TUBULAR 100W LVS E27 - Cod. 48001	7898948766415	004398/2018	100	10000	100,0	32000
LUKMA	LUKMA	Tubular	TUBULAR 100W LVS E40 - Cod. 48002	7898948766422	004398/2018	100	10000	100,0	32000
LUKMA	LUKMA	Tubular	TUBULAR 150W LVS E40 - Cod. 48003	7898948766439	004398/2018	150	16050	107,0	32000
LUKMA	LUKMA	Tubular	TUBULAR 250W LVS E40 - Cod. 48004	7898948766408	004398/2018	250	28750	115,0	32000
LUKMA	LUKMA	Tubular	TUBULAR 400W LVS E40 - Cod. 48005	7898948766446	004398/2018	400	50000	125,0	32000
MARSCHAL	GLIGHT	TUBULAR	LVSAP_70W_TUB_E27	7898492074974	001408/2013	70	6300	90,0	28000
MARSCHAL	G-LIGHT	TUBULAR	LVSAP_100W_TUB_E27	7898492074981	008173/2013	100	10230	102,6	32000
MARSCHAL	GLIGHT	TUBULAR	LVSAP_100W_TUB_E40	7898539288722	001404/2013	100	10453	102,9	32000
MARSCHAL	GLIGHT	TUBULAR	LVSAP_150W_TUB_E40	7898492075001	001388/2013	150	16050	107,0	32000
MARSCHAL	GLIGHT	TUBULAR	LVSAP_250W_TUB_E40	7898492070297	001407/2013	250	29000	116,0	32000
MARSCHAL	GLIGHT	TUBULAR	LVSAP_400W_TUB_E40	7898275072135	001399/2013	400	50000	125,0	32000
MARSCHAL	GLIGHT	OVOIDE	LVSAP_70W_OV_LEI_E27	7898245072081	001397/2013	70	5950	85,0	28000
MARSCHAL	GLIGHT	OVOIDE	LVSAP_100W_OV_LEI_E40	7898539288739	001383/2013	100	9757	97,0	32000
MARSCHAL	GLIGHT	OVOIDE	LVSAP_150W_OV_LEI_E40	7898275072098	001405/2013	150	15750	105,0	32000
MARSCHAL	GLIGHT	OVOIDE	LVSAP_250W_OV_LEI_E40	7898275072104	001391/2013	250	27500	110,0	32000
MARSCHAL	G-LIGHT	OVOIDE	LVSAP_400W_OV_LEI_E40	7898275072128	001398/2013	400	47781	122,4	32000
MFOUR DO BRASIL	ALUDAX	TUBULAR	LUDAX XO 70/T/E27 (SUPER)	0634438819349	005659/2018	70	6930	99,0	35000
MFOUR DO BRASIL	ALUDAX	TUBULAR	LUDAX XO 100/T/E27 (SUPER)	0634438809456	005659/2018	100	10655	106,6	35000
MFOUR DO BRASIL	ALUDAX	TUBULAR	LUDAX XO 100/T/E40 (SUPER)	0634438531166	005659/2018	100	11431	114,3	35000
MFOUR DO BRASIL	ALUDAX	TUBULAR	LUDAX XO 150/T/E40 (SUPER)	0634438903543	005659/2018	150	18339	122,3	35000
MFOUR DO BRASIL	ALUDAX	TUBULAR	LUDAX XO 250/T/E40 (SUPER)	0634438551249	005659/2018	250	36088	144,4	35000
MFOUR DO BRASIL	ALUDAX	TUBULAR	LUDAX XO 400/T/E40 (SUPER)	0645760641218	005659/2018	400	58914	147,3	35000
MULTI MERCANTES	EMPALUX	TUBULAR	Tubular SO20732 E-27	7896619419363	004746/2013	70	6600	94,2	32000
MULTI MERCANTES	EMPALUX	TUBULAR	SO21034	7896619408688	004746/2013	100	10850	108,5	32000
MULTI MERCANTES	EMPALUX	TUBULAR	Tubular SO21534 E-40	7896619419370	004746/2013	150	17293,7	110,4	32000
MULTI MERCANTES	EMPALUX	TUBULAR	TUBULAR SO22534 E-40	7896619407834	004746/2013	250	33051,8	127,0	32000
MULTI MERCANTES	EMPALUX	TUBULAR	Tubular SO24034 E-40	7896619407841	004746/2013	400	55869,8	139,2	32000
NSK	NSK	TUBULAR	SO70E27-T	7898525840132	005393/2019	70	6720	96,0	32000

# LÂMPADAS A VAPOR DE SÓDIO

Fornecedores: 23  
Produtos: 162

Atualização: 08/12/2021

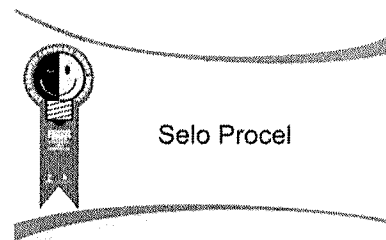

FORNECEDOR	MARCA	TIPO	MODELO	CÓDIGO DE BARRA	Nº REGISTRO	POTENCIA DECLARADA (W)	FLUXO LUMINOSO DECLARADO (lm)	EFICIÊNCIA ENERGÉTICA (lm/W)	VIDA (h)
NSK	NSK	TUBULAR	SO150E40-T	7898525840156	003821/2019	150	17745	118,3	32000
NSK	NSK	TUBULAR	SO250E40-T	7898525840163	004036/2018	250	34825	139,0	32000
OUROLUX	OUROLUX	TUBULAR	LVS TUBULAR 70W E27	7898324003790	005110/2015	70	6300	90,0	24000
OUROLUX	OUROLUX	TUBULAR	LVS TUBULAR 100W E40	7898324003813	005107/2015	100	10000	100,0	24000
OUROLUX	OUROLUX	TUBULAR	LVS TUBULAR 150W E40	7898324003837	005102/2015	150	16050	107,0	24000
OUROLUX	OUROLUX	TUBULAR	LVS TUBULAR 250W E40	7898324003851	005100/2015	250	28750	115,0	24000
OUROLUX	OUROLUX	TUBULAR	LVS TUBULAR 400W E40	7898324003851	005105/2015	400	50000	125,0	24000
OUROLUX	OUROLUX	OVOIDE	LVS OVÓIDE 70W E27	7898324003783	005111/2015	70	5950	85,0	24000
OUROLUX	OUROLUX	OVOIDE	LVS OVÓIDE 100W E40	7898324003875	005109/2015	100	9500	95,0	24000
OUROLUX	OUROLUX	OVOIDE	LVS OVÓIDE 150W E40	7898324003820	005103/2015	150	15750	105,0	24000
OUROLUX	OUROLUX	OVOIDE	LVS OVÓIDE 250W E40	7898324003844	005101/2015	250	27500	110,0	24000
OUROLUX	OUROLUX	OVOIDE	LVS OVÓIDE 400W E40	7898324003868	005106/2015	400	47200	118,0	24000
OZLI	OZLI	TUBULAR	LVSAP 70W TUBULAR E40	7896184101472	010259/2013	70	6000	95,0	24000
OZLI	OZLI	TUBULAR	LVSAP 100W TUBULAR E40	7896184101502	000452/2014	100	10000	100,0	24000
OZLI	OZLI	OVOIDE	LVSAP 150W OVOIDE E40	789618413186	005316/2013	150	15750	105,0	24000
OZLI	OZLI	TUBULAR	LVSAP 150W TUBULAR E40	7896184110184	005190/2013	150	16589	111,0	24000
OZLI	OZLI	TUBULAR	LVSAP 250W OVOIDE E40	6958002701088	003820/2014	250	27500	110,0	24000
OZLI	OZLI	TUBULAR	LVSAP 250W TUBULAR E40	7896184110214	003815/2014	250	28750	115,0	24000
OZLI	OZLI	TUBULAR	LVSAP 400W TUBULAR E40	7896184110238	003814/2014	400	50000	125,0	24000
OZLI	OZLI	OVOÍDE	G3B039-RI	7896184102608	003819/2014	150	15750	105,0	24000
OZLI	OZLI	OVOÍDE	G3B041-RI	7896184101434	003820/2014	250	27500	110,0	24000
OZLI	OZLI	TUBULAR	G20380	7896184101472	010259/2013	70	6000	95,0	24000
OZLI	OZLI	TUBULAR	G20385	7896184101502	000452/2014	100	10000	100,0	24000
OZLI	OZLI	TUBULAR	G3B038-RI	7896184101465	005190/2013	150	16589	111,0	24000
OZLI	OZLI	TUBULAR	G3B040-RI	7896184101441	003815/2014	250	27500	110,0	24000
OZLI	OZLI	TUBULAR	G3B042-RI	7896184101458	003814/2014	400	50000	125,0	24000
PCSAN	PCSAN	TUBULAR	SAN-T 70W	7899767206342	008092/2014	70	6440	92,0	32000
PCSAN	PCSAN	TUBULAR	SAN-T 100W	7899767206328	008092/2014	100	10418	101,3	32000
PCSAN	PCSAN	TUBULAR	SAN-T 150W	7899767206335	008092/2014	150	17521	116,8	32000
PCSAN	PCSAN	TUBULAR	SAN-T 250W	7899767206304	008092/2014	250	28750	115,0	32000
PCSAN	PCSAN	TUBULAR	SAN-T 400W	7899767206311	008092/2014	400	57200	143,0	32000
PHILIPS	PHILIPS	TUBULAR	TUBULAR_70W	8727900950939	003498/2013	70	6610	91,0	32000
PHILIPS	PHILIPS	TUBULAR	TUBULAR_100W	8727900950953	002579/2013	100	10000	104,0	32000
PHILIPS	PHILIPS	TUBULAR	TUBULAR_150W	8727900950977	002577/2013	150	16890	112,0	32000
PHILIPS	PHILIPS	TUBULAR	TUBULAR_250W	8727900951035	003497/2013	250	32310	124,0	32000
PHILIPS	PHILIPS	TUBULAR	TUBULAR_400W	8727900951059	001635/2013	400	55120	133,0	32000
TECNOLAMP	J&B LIGHT	TUBULAR	TUBULAR-E40-250W	6925786800290	002470/2014	250	32287	129,2	24000
TECNOLAMP	J&B LIGHT	TUBULAR	TUBULAR-E40-150W	6958002701071	006191/2014	150	18288	121,9	32000
TECNOLAMP	J&B LIGHT	TUBULAR	TUBULAR-E40-250W	6958002701088	003705/2014	250	35921	143,7	32000

P  
X  
P

## LÂMPADAS A VAPOR DE SÓDIO

Fornecedores: 23

Produtos: 162

Atualização: 08/12/2021



Selo Procel

FORNECEDOR	MARCA	TIPO	MODELO	CÓDIGO DE BARRA	Nº REGISTRO	POTENCIA DECLARADA (W)	FLUXO LUMINOSO DECLARADO (lm)	EFICIENCIA ENERGETICA (lm/W)	VIDA (h)
TECNOLAMP	J&B LIGHT	TUBULAR	TUBULAR-E40-400W	6958002701101	004106/2014	400	54450	136,1	32000
TECNOLAMP	J&B LIGHT	TUBULAR	TUBULAR-E-40-150W	6925786800269	005098/2015	150	17171	114,5	24000
TECNOLAMP	J&B LIGHT	TUBULAR	TUBULAR-E-27-150W	6958002701125	004838/2015	150	17503	116,7	24000
TECNOLAMP	J&B LIGHT	TUBULAR	TUBULAR-E-40-400W	6925786800306	004837/2015	400	52217	130,5	24000
TECNOLAMP	J&B LIGHT	OVÓIDE	OVÓIDE-E-40-100W	6958002701200	004841/2015	100	10047	100,5	24000
TECNOLAMP	J&B LIGHT	TUBULAR	TUBULAR-E-27-100W	6958002701118	004836/2015	100	10089	103,6	24000



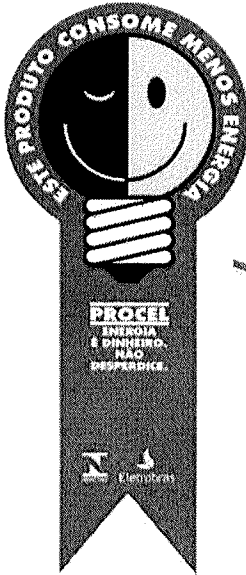

Selo Procel

**Reatores Eletromagnéticos para  
Lâmpadas a Vapor de Sódio**

### Reatores Eletromagnéticos

Fornecedores: 21

Produtos: 472

*[Handwritten signatures]*

**REATORES ELETROMAGNÉTICOS**  
PARA LÂMPADAS A VAPOR DE SÓDIO

Fornecedores: 21  
Produtos: 472

Atualização: 08/10/2021

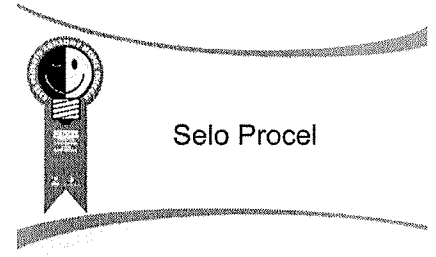

FORNECEDOR	MARCA	TIPO	MODELO	CÓDIGO DE BARRA	Nº REGISTRO	POTÊNCIA DECLARADA (W)	FATOR DE POTÊNCIA	PERDAS MÁXIMAS (W)	hw°C	ΔT°C
DEMAPE	DEMAPE	EXTERNO PINTADO PROCEL	RVS 70W AFP EXT	7898180242029	001134/2013	70	0,93	12	105	65
DEMAPE	DEMAPE	EXTERNO PINTADO PROCEL	RVS 100W AFP EXT	7898180242180	001134/2013	100	0,93	14	105	65
DEMAPE	DEMAPE	EXTERNO PINTADO PROCEL	RVS 150W AFP EXT	7898180248144	001134/2013	150	0,94	18	105	65
DEMAPE	DEMAPE	EXTERNO PINTADO PROCEL	RVS 250W AFP EXT	7898180248304	001134/2013	250	0,94	24	105	65
DEMAPE	DEMAPE	EXTERNO PINTADO PROCEL	RVS 400W AFP EXT	7898180248410	001134/2013	400	0,94	32	105	65
DEMAPE	DEMAPE	EXTERNO ZINCADO PROCEL	RVS 70W AFP EXT ZN	7898180242098	001132/2013	70	0,93	12	105	65
DEMAPE	DEMAPE	EXTERNO ZINCADO PROCEL	RVS 100W AFP EXT ZN	7898180242258	001132/2013	100	0,93	14	105	65
DEMAPE	DEMAPE	EXTERNO ZINCADO PROCEL	RVS 150W AFP EXT ZN	7898180248229	001132/2013	150	0,94	18	105	65
DEMAPE	DEMAPE	EXTERNO ZINCADO PROCEL	RVS 250W AFP EXT ZN	7898180248359	001132/2013	250	0,94	24	105	65
DEMAPE	DEMAPE	EXTERNO ZINCADO PROCEL	RVS 400W AFP EXT ZN	7898180248472	001132/2013	400	0,94	32	105	65
DEMAPE	DEMAPE	EXTERNO PINTADO FC	RVS 70W AFP EXT FC	7898180242166	001130/2013	70	0,93	12	105	65
DEMAPE	DEMAPE	EXTERNO PINTADO FC	RVS 100W AFP EXT FC	7898180242319	001130/2013	100	0,93	14	105	65
DEMAPE	DEMAPE	EXTERNO PINTADO FC	RVS 150W AFP EXT FC	7898180248274	001130/2013	150	0,94	18	105	65
DEMAPE	DEMAPE	EXTERNO PINTADO FC	RVS 250W AFP EXT FC	7898180248403	001130/2013	250	0,94	24	105	65
DEMAPE	DEMAPE	EXTERNO PINTADO FC	RVS 400W AFP EXT FC	7898180245833	001130/2013	400	0,94	32	105	65
DEMAPE	DEMAPE	EXTERNO ZINCADO FC	RVS 70W AFP EXT ZN FC	7898180242128	001129/2013	70	0,93	12	105	65
DEMAPE	DEMAPE	EXTERNO ZINCADO FC	RVS 100W AFP EXT ZN FC	7898180242302	001129/2013	100	0,93	14	105	65
DEMAPE	DEMAPE	EXTERNO ZINCADO FC	RVS 150W AFP EXT ZN FC	7898180248250	001129/2013	150	0,94	18	105	65
DEMAPE	DEMAPE	EXTERNO ZINCADO FC	RVS 250W AFP EXT ZN FC	7898180248380	001129/2013	250	0,94	24	105	65
DEMAPE	DEMAPE	EXTERNO ZINCADO FC	RVS 400W AFP EXT ZN FC	7898180248519	001129/2013	400	0,94	32	105	65
DEMAPE	DEMAPE	EXTERNO INTEGRADO	RVS 70W AFP INT	7898180242043	001128/2013	70	0,93	12	130	65
DEMAPE	DEMAPE	EXTERNO INTEGRADO	RVS 100W AFP INT	7898180242197	001128/2013	100	0,93	14	130	65
DEMAPE	DEMAPE	EXTERNO INTEGRADO	RVS 150W AFP INT	7898180248168	001128/2013	150	0,94	18	130	65
DEMAPE	DEMAPE	EXTERNO INTEGRADO	RVS 250W AFP INT	7898180248328	001128/2013	250	0,94	24	130	65
DEMAPE	DEMAPE	EXTERNO INTEGRADO	RVS 400W AFP INT	7898180248434	001128/2013	400	0,94	32	130	65
DEMAPE	DEMAPE	EXTERNO CHASSI	RVS 70W AFP CHASSI	7898180249707	001131/2013	70	0,93	12	130	65
DEMAPE	DEMAPE	EXTERNO CHASSI	RVS 100W AFP CHASSI	7898180249714	001131/2013	100	0,93	14	130	65
DEMAPE	DEMAPE	EXTERNO CHASSI	RVS 150W AFP CHASSI	7898180249721	001131/2013	150	0,94	18	130	65
DEMAPE	DEMAPE	EXTERNO CHASSI	RVS 250W AFP CHASSI	7898180249738	001131/2013	250	0,94	24	130	65
DEMAPE	DEMAPE	EXTERNO CHASSI	RVS 400W AFP CHASSI	7898180249745	001131/2013	400	0,94	32	130	65
EPI	EPI	INTERNO	RVS107A22/6P	7893135010951	000040/2018	70	>0,93	12	130	65
EPI	EPI	INTERNO	RVS10A22/6P	7893135010975	000040/2018	100	>0,93	14	130	65
EPI	EPI	INTERNO	RVS15A22/6P	7893135010999	000040/2018	150	>0,94	18	130	65
EPI	EPI	INTERNO	RVS125A22/6P	7893135011019	000040/2018	250	>0,94	24	130	65
EPI	EPI	INTERNO	RVS140A22/6P	7893135011033	000040/2018	400	>0,94	32	130	65
EPI	EPI	INTERNO KIT	RVS107A22/6IAP	7893135010968	000040/2018	70	>0,93	12	130	65
EPI	EPI	INTERNO KIT	RVS10A22/6IAP	7893135010982	000040/2018	100	>0,93	14	130	65
EPI	EPI	INTERNO KIT	RVS15A22/6IAP	7893135011002	000040/2018	150	>0,94	18	130	65
EPI	EPI	INTERNO KIT	RVS25A22/6IAP	7893135011026	000040/2018	250	>0,94	24	130	65
EPI	EPI	INTERNO KIT	RVS40A22/6IAP	7893135011040	000040/2018	400	>0,94	32	130	65
EPI	EPI	EXTERNO PINTADO	RVSE07A22/6PP	7893135010807	000041/2018	70	>0,93	12	105	65
EPI	EPI	EXTERNO GALVANIZADO	RVSE07A22/6GP	7893135010814	000041/2018	70	>0,93	12	105	65
EPI	EPI	EXTERNO GALVANIZADO	RVSE07A22/6GBP	7893135010821	000041/2018	70	>0,93	12	105	65
EPI	EPI	EXTERNO PINTADO	RVSE10A22/6PP	7893135010838	000041/2018	100	>0,93	14	105	65
EPI	EPI	EXTERNO GALVANIZADO	RVSE10A22/6GP	7893135010845	000041/2018	100	>0,93	14	105	65
EPI	EPI	EXTERNO GALVANIZADO	RVSE10A22/6GBP	7893135010852	000041/2018	100	>0,93	14	105	65
EPI	EPI	EXTERNO GALVANIZADO	RVSE15A22/6PP	7893135010869	000041/2018	150	>0,94	18	105	65



## REATORES ELETROMAGNÉTICOS PARA LÂMPADAS A VAPOR DE SÓDIO

Fornecedores: 21  
Produtos: 472

Atualização: 08/10/2021



Selo Procel

FORNECEDOR	MARCA	TIPO	MODELO	CÓDIGO DE BARRA	Nº REGISTRO	POTÊNCIA DECLARADA (W)	FATOR DE POTÊNCIA	PERDAS MÁXIMAS (W)	l <sub>90°C</sub>	Δl <sub>90°C</sub>
EPI	EPI	EXTERNO GALVANIZADO	RVSE15A22/6GP	7893135010876	000041/2018	150	>0,94	18	105	65
EPI	EPI	EXTERNO GALVANIZADO	RVSE15A22/6GBP	7893135010883	000041/2018	150	>0,94	18	105	65
EPI	EPI	EXTERNO PINTADO	RVSE25A22/6PP	7893135010890	000041/2018	250	>0,94	24	105	65
EPI	EPI	EXTERNO GALVANIZADO	RVSE25A22/6G P	7893135010906	000041/2018	250	>0,94	24	105	65
EPI	EPI	EXTERNO GALVANIZADO	RVSE25A22/6GBP	7893135010913	000041/2018	250	>0,94	24	105	65
EPI	EPI	EXTERNO PINTADO	RVSE40A22/6PP	7893135010920	000041/2018	400	>0,94	32	105	65
EPI	EPI	EXTERNO GALVANIZADO	RVSE40A22/6GP	7893135010937	000041/2018	400	>0,94	32	105	65
EPI	EPI	EXTERNO GALVANIZADO	RVSE40A22/6GBP	7893135010944	000041/2018	400	>0,94	32	105	65
FATTOR	FATTOR	INTERNO	RVS170AI	FM10209	002278/2013	70	0,93	12	130	65
FATTOR	FATTOR	INTERNO	RVS1100AI	FM10210	002278/2013	100	0,93	14	130	65
FATTOR	FATTOR	INTERNO	RVS1150AI	FM10211	002278/2013	150	0,94	18	130	65
FATTOR	FATTOR	INTERNO	RVS1250AI	FM10212	002278/2013	250	0,94	24	130	65
FATTOR	FATTOR	INTERNO	RVS1400AI	FM10213	002278/2013	400	0,94	32	130	65
GUBRO	GUBRO	EXTERNO PINTADO	RVS 0070 EP	100709101021	001996/2013	70	0,93	12	105	65
GUBRO	GUBRO	EXTERNO PINTADO	RVS 0100 EP	101009101021	001996/2013	100	0,93	14	105	65
GUBRO	GUBRO	EXTERNO PINTADO	RVS 0150 EP	101509101021	001996/2013	150	0,94	18	105	65
GUBRO	GUBRO	EXTERNO PINTADO	RVS 0250 EP	102509101021	001996/2013	250	0,94	24	105	65
GUBRO	GUBRO	EXTERNO PINTADO	RVS 0400 EP	104009101021	001996/2013	400	0,94	32	105	65
GUBRO	GUBRO	EXTERNO GALVANIZADO	RVS 0070 EG	100709101021	001997/2013	70	0,93	12	105	65
GUBRO	GUBRO	EXTERNO GALVANIZADO	RVS 0100 EG	101009101021	001997/2013	100	0,93	14	105	65
GUBRO	GUBRO	EXTERNO GALVANIZADO	RVS 0150 EG	101509101021	001997/2013	150	0,94	18	105	65
GUBRO	GUBRO	EXTERNO GALVANIZADO	RVS 0250 EG	102509101021	001997/2013	250	0,94	24	105	65
GUBRO	GUBRO	EXTERNO GALVANIZADO	RVS 0400 EG	104009101021	001997/2013	400	0,94	32	105	65
GUBRO	GUBRO	INTEGRADO	RVS 0070 IP	100709101032	002000/2013	70	0,93	12	130	65
GUBRO	GUBRO	INTEGRADO	RVS 0100 IP	101009101032	002000/2013	100	0,93	14	130	65
GUBRO	GUBRO	INTEGRADO	RVS 0150 IP	101509101032	002000/2013	150	0,94	18	130	65
GUBRO	GUBRO	INTEGRADO	RVS 0250 IP	102509101032	002000/2013	250	0,94	24	130	65
GUBRO	GUBRO	INTEGRADO	RVS 0400 IP	104009101032	002000/2013	400	0,94	32	130	65
HIDROWATS	HIDROWATS	EXTERNO/EXTERN O COM BASE	HS070EA	789976705806	002632/2013	70	0,93	12	105	65
HIDROWATS	HIDROWATS	EXTERNO/EXTERN O COM BASE	HS100EA	789976705807	002632/2013	100	0,93	14	105	65
HIDROWATS	HIDROWATS	EXTERNO/EXTERN O COM BASE	HS150EA	789976705808	002632/2013	150	0,94	18	105	65
HIDROWATS	HIDROWATS	EXTERNO/EXTERN O COM BASE	HS250EA	789976705809	002632/2013	250	0,94	24	105	65
HIDROWATS	HIDROWATS	EXTERNO/EXTERN O COM BASE	HS400EA	789976705810	002632/2013	400	0,94	32	105	65
HIDROWATS	HIDROWATS	INTERNO/INTEGRADO	HS070IA	789976705841	002243/2014	70	0,93	12	130	65
HIDROWATS	HIDROWATS	INTERNO/INTEGRADO	HS100IA	789976705842	002243/2014	100	0,93	14	130	65
HIDROWATS	HIDROWATS	INTERNO/INTEGRADO	HS150IA	789976705843	002243/2014	150	0,94	18	130	65
HIDROWATS	HIDROWATS	INTERNO/INTEGRADO	HS250IA	789976705844	002243/2014	250	0,94	24	130	65
HIDROWATS	HIDROWATS	INTERNO/INTEGRADO	HS400IA	789976705845	002243/2014	400	0,94	32	130	65
IDEAL	IDEAL	EXTERNO	SO70EA26PRO	7898954668932	007351/2016	70	0,93	12	105	65
IDEAL	IDEAL	EXTERNO	SO100EA26PRO	789895466894	007351/2016	100	0,93	14	105	65
IDEAL	IDEAL	EXTERNO	SO150EA26PRO	789895466895	007351/2016	150	0,94	18	105	65
IDEAL	IDEAL	EXTERNO	SO250EA26PRO	789895466896	007351/2016	250	0,94	24	105	65
IDEAL	IDEAL	EXTERNO	SO400EA26PRO	789895466897	007351/2016	400	0,94	32	105	65
IDEAL	IDEAL	EXTERNO	SO70EA26PRO GV	789895466898	007351/2016	70	0,93	12	105	65
IDEAL	IDEAL	EXTERNO	SO100EA26PRO GV	789895466899	007351/2016	100	0,93	14	105	65
IDEAL	IDEAL	EXTERNO	SO150EA26PRO GV	7898954668437	007351/2016	150	0,94	18	105	65
IDEAL	IDEAL	EXTERNO	SO250EA26PRO GV	7898954668420	007351/2016	250	0,94	24	105	65

## REATORES ELETROMAGNÉTICOS PARA LÂMPADAS A VAPOR DE SÓDIO

Fornecedores: 21

Produtos: 472

Atualização: 08/10/2021



Selo Procel

FORNECEDOR	MARCA	TIPO	MODELO	CÓDIGO DE BARRA	Nº REGISTRO	POTÊNCIA DECLARADA (W)	FATOR DE POTÊNCIA	PERDAS MÁXIMAS (W)	TH90	ΔRC
IDEAL	IDEAL	EXTERNO	SO400EA26PRO GV	7898954668413	007351/2016	400	0,94	32	105	65
IDEAL	IDEAL	EXTERNO	SO70EA26PRO BF	7898646440068	007351/2016	70	0,93	12	105	65
IDEAL	IDEAL	EXTERNO	SO100EA26PRO BF	7898646440075	007351/2016	100	0,93	14	105	65
IDEAL	IDEAL	EXTERNO	SO150EA26PRO BF	7898646440082	007351/2016	150	0,94	18	105	65
IDEAL	IDEAL	EXTERNO	SO250EA26PRO BF	7898646440099	007351/2016	250	0,94	24	105	65
IDEAL	IDEAL	EXTERNO	SO400EA26PRO BF	7898646440105	007351/2016	400	0,94	32	105	65
IDEAL	IDEAL	INTERNO	SO70IA26PRO	7898954668888	007352/2016	70	0,93	12	105	65
IDEAL	IDEAL	INTERNO	SO100IA26PRO	7898954668895	007352/2016	100	0,93	14	130	65
IDEAL	IDEAL	INTERNO	SO150IA26PRO	7898954668901	007352/2016	150	0,94	18	130	65
IDEAL	IDEAL	INTERNO	SO250IA26PRO	7898954668918	007352/2016	250	0,94	24	130	65
IDEAL	IDEAL	INTERNO	SO400IA26PRO	7898954668925	007352/2016	400	0,94	32	130	65
IDEAL	IDEAL	INTERNO	SO70IA26PRO CH	7898646440013	007352/2016	70	0,93	12	105	65
IDEAL	IDEAL	INTERNO	SO100IA26PRO CH	7898646440020	007352/2016	100	0,93	14	130	65
IDEAL	IDEAL	INTERNO	SO150IA26PRO CH	7898646440037	007352/2016	150	0,94	18	130	65
IDEAL	IDEAL	INTERNO	SO250IA26PRO CH	7898646440044	007352/2016	250	0,94	24	130	65
IDEAL	IDEAL	INTERNO	SO400IA26PRO CH	7898646440051	007352/2016	400	0,94	32	130	65
ILUMINAR	JRC REATORES	INTERNO/INTEGRADO PROCEL	RVS70AI PT PROCEL	99010001	000818/2014	70	0,93	12	130	65
ILUMINAR	JRC REATORES	INTERNO/INTEGRADO PROCEL	RVS100AI PT PROCEL	99010002	000818/2014	100	0,93	14	130	65
ILUMINAR	JRC REATORES	INTERNO/INTEGRADO PROCEL	RVS150AI PT PROCEL	99010003	000818/2014	150	0,94	18	130	65
ILUMINAR	JRC REATORES	INTERNO/INTEGRADO PROCEL	RVS250AI PT PROCEL	99010004	000818/2014	250	0,94	24	130	65
ILUMINAR	JRC REATORES	INTERNO/INTEGRADO PROCEL	RVS400AI PT PROCEL	99010005	000818/2014	400	0,94	32	130	65
ILUMINAR	JRC REATORES	EXTERNO COM BASE PARA RELÉ	RVS70AE PT FC PROCEL	94010001	000124/2014	70	0,93	12	105	65
ILUMINAR	JRC REATORES	EXTERNO COM BASE PARA RELÉ	RVS100AE PT FC PROCEL	94010002	000124/2014	100	0,93	14	105	65
ILUMINAR	JRC REATORES	EXTERNO COM BASE PARA RELÉ	RVS150AE PT FC PROCEL	94010003	000124/2014	150	0,94	18	105	65
ILUMINAR	JRC REATORES	EXTERNO COM BASE PARA RELÉ	RVS250AE PT FC PROCEL	94010004	000124/2014	250	0,94	24	105	65
ILUMINAR	JRC REATORES	EXTERNO COM BASE PARA RELÉ	RVS400AE PT FC PROCEL	94010005	000124/2014	400	0,94	32	105	65
ILUMINAR	JRC REATORES	EXTERNO COM BASE PARA RELÉ	RVS70AE ZN FC PROCEL	95010001	000124/2014	70	0,93	12	105	65
ILUMINAR	JRC REATORES	EXTERNO COM BASE PARA RELÉ	RVS100AE ZN FC PROCEL	95010002	000124/2014	100	0,93	14	105	65
ILUMINAR	JRC REATORES	EXTERNO COM BASE PARA RELÉ	RVS150AE ZN FC PROCEL	95010003	000124/2014	150	0,94	18	105	65
ILUMINAR	JRC REATORES	EXTERNO COM BASE PARA RELÉ	RVS250AE ZN FC PROCEL	95010004	000124/2014	250	0,94	24	105	65
ILUMINAR	JRC REATORES	EXTERNO COM BASE PARA RELÉ	RVS400AE ZN FC PROCEL	95010005	000124/2014	400	0,94	32	105	65
ILUMINAR	JRC REATORES	INTEGRADO CHASSI PROCEL	RVS70AI CH PT PROCEL	71010001	000126/2014	70	0,93	12	130	65
ILUMINAR	JRC REATORES	INTEGRADO CHASSI PROCEL	RVS100AI CH PT PROCEL	71010002	000126/2014	100	0,93	14	130	65
ILUMINAR	JRC REATORES	INTEGRADO CHASSI PROCEL	RVS150AI CH PT PROCEL	71010003	000126/2014	150	0,94	18	130	65
ILUMINAR	JRC REATORES	INTEGRADO CHASSI PROCEL	RVS250AI CH PT PROCEL	71010004	000126/2014	250	0,94	24	130	65
ILUMINAR	JRC REATORES	INTEGRADO CHASSI PROCEL	RVS400AI CH PT PROCEL	71010005	000126/2014	400	0,94	32	130	65
ILUMINAR	JRC REATORES	EXTERNO PROCEL	RVS70AE PT PROCEL	96010001	004890/2013	70	≥ 0,93	12	105	65
ILUMINAR	JRC REATORES	EXTERNO PROCEL	RVS100AE PT PROCEL	96010002	004890/2013	100	≥ 0,93	14	105	65
ILUMINAR	JRC REATORES	EXTERNO PROCEL	RVS150AE PT PROCEL	96010003	004890/2013	150	≥ 0,94	18	105	65
ILUMINAR	JRC REATORES	EXTERNO PROCEL	RVS250AE PT PROCEL	96010004	004890/2013	250	≥ 0,94	24	105	65
ILUMINAR	JRC REATORES	EXTERNO PROCEL	RVS400AE PT PROCEL	96010005	004890/2013	400	≥ 0,94	32	105	65
ILUMINAR	JRC REATORES	EXTERNO PROCEL	RVS70AE ZN PROCEL	97010001	004890/2013	70	≥ 0,93	12	105	65
ILUMINAR	JRC REATORES	EXTERNO PROCEL	RVS100AE ZN PROCEL	97010002	004890/2013	100	≥ 0,93	14	105	65
ILUMINAR	JRC REATORES	EXTERNO PROCEL	RVS150AE ZN PROCEL	97010003	004890/2013	150	≥ 0,94	18	105	65
ILUMINAR	JRC REATORES	EXTERNO PROCEL	RVS250AE ZN PROCEL	97010004	004890/2013	250	≥ 0,94	24	105	65
ILUMINAR	JRC REATORES	EXTERNO PROCEL	RVS400AE ZN PROCEL	97010005	004890/2013	400	≥ 0,94	32	105	65
INBRAX	INBRAX	EXTERNO	INVSTE 70W PROEX	7898955591062	006113/2017	70	0,93	12	105	65

**REATORES ELETROMAGNÉTICOS**  
PARA LÂMPADAS A VAPOR DE SÓDIO

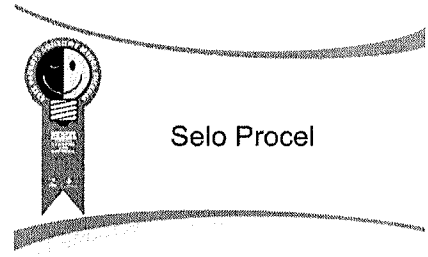

Fornecedores: 21  
Produtos: 472

Atualização: 08/10/2021

FORNECEDOR	MARCA	TIPO	MODELO	CÓDIGO DE BARRA	Nº REGISTRO	POTÊNCIA DECLARADA (W)	FATOR DE POTÊNCIA	PERDAS MÁXIMAS (W)	100°C	40°C
INBRAX	INBRAX	EXTERNO	INVSTE 100W PROEX	7898955591079	006113/2017	100	0,93	14	105	65
INBRAX	INBRAX	EXTERNO	INVSTE 150W PROEX	7898955591086	006113/2017	150	0,94	18	105	65
INBRAX	INBRAX	EXTERNO	INVSTE 250W PROEX	7898955591093	006113/2017	250	0,94	24	105	65
INBRAX	INBRAX	EXTERNO	INVSTE 400W PROEX	7898955591009	006113/2017	400	0,94	32	105	65
INBRAX	INBRAX	EXTERNO C/BASE RELÊ	INVSTE 70W PROC/B	7898955591052	006112/2017	70	0,93	12	105	65
INBRAX	INBRAX	EXTERNO C/BASE RELÊ	INVSTE 100W PROC/B	7898955591079	006112/2017	100	0,93	14	105	65
INBRAX	INBRAX	EXTERNO C/BASE RELÊ	INVSTE 150W PROC/B	7898955591086	006112/2017	150	0,94	18	105	65
INBRAX	INBRAX	EXTERNO C/BASE RELÊ	INVSTE 250W PROC/B	7898955591093	006112/2017	250	0,94	24	105	65
INBRAX	INBRAX	EXTERNO C/BASE RELÊ	INVSTE 400W PROC/B	7898955591009	006112/2017	400	0,94	32	105	65
INBRAX	INBRAX	INTERNO	INVSTI 70W PRO	7898955591062	006114/2017	70	0,93	12	130	65
INBRAX	INBRAX	INTERNO	INVSTI 100W PRO	7898955591079	006114/2017	100	0,93	14	130	65
INBRAX	INBRAX	INTERNO	INVSTI 150W PRO	7898955591086	006114/2017	150	0,94	18	130	65
INBRAX	INBRAX	INTERNO	INVSTI 250W PRO	7898955591093	006114/2017	250	0,94	24	130	65
INBRAX	INBRAX	INTERNO	INVSTI 400W PRO	7898955591009	006114/2017	400	0,94	32	130	65
INTRAL	INTRAL	EXTERNO	RVSE 70/62 SEP	1405	002103/2013	70	0,93	12	105	65
INTRAL	INTRAL	EXTERNO	RVSE 70/62 SEP	2147	002103/2013	70	0,93	12	105	65
INTRAL	INTRAL	EXTERNO	RVSE 70/62 SEP	987	002103/2013	70	0,93	12	105	65
INTRAL	INTRAL	EXTERNO	RVSE 70/62 SEP	2185	002103/2013	70	0,93	12	105	65
INTRAL	INTRAL	EXTERNO	RVSE 70/62 SEP	2288	002103/2013	70	0,93	12	105	65
INTRAL	INTRAL	EXTERNO	RVSE 70/62 SEP	2568	002103/2013	70	0,93	12	105	65
INTRAL	INTRAL	EXTERNO	RVSE 70/62 SEP	2930	002103/2013	70	0,93	12	105	65
INTRAL	INTRAL	EXTERNO	RVSE 70/62 SEP	3195	002103/2013	70	0,93	12	105	65
INTRAL	INTRAL	EXTERNO	RVSE 70/62 SEP	3200	002103/2013	70	0,93	12	105	65
INTRAL	INTRAL	EXTERNO	RVSE 70/62 SEP	3205	002103/2013	70	0,93	12	105	65
INTRAL	INTRAL	EXTERNO	RVSE 70/62 SEP	3211	002103/2013	70	0,93	12	105	65
INTRAL	INTRAL	EXTERNO	RVSE 70/62 SEP	3429	002103/2013	70	0,93	12	105	65
INTRAL	INTRAL	EXTERNO	RVSE 100/62 SEP	1707	002103/2013	100	0,93	14	105	65
INTRAL	INTRAL	EXTERNO	RVSE 100/62 SEP	2322	002103/2013	100	0,93	14	105	65
INTRAL	INTRAL	EXTERNO	RVSE 100/62 SEP	2542	002103/2013	100	0,93	14	105	65
INTRAL	INTRAL	EXTERNO	RVSE 100/62 SEP	2569	002103/2013	100	0,93	14	105	65
INTRAL	INTRAL	EXTERNO	RVSE 100/62 SEP	2931	002103/2013	100	0,93	14	105	65
INTRAL	INTRAL	EXTERNO	RVSE 100/62 SEP	3196	002103/2013	100	0,93	14	105	65
INTRAL	INTRAL	EXTERNO	RVSE 100/62 SEP	3201	002103/2013	100	0,93	14	105	65
INTRAL	INTRAL	EXTERNO	RVSE 100/62 SEP	3206	002103/2013	100	0,93	14	105	65
INTRAL	INTRAL	EXTERNO	RVSE 100/62 SEP	3212	002103/2013	100	0,93	14	105	65
INTRAL	INTRAL	EXTERNO	RVSE 100/62 SEP	3430	002103/2013	100	0,93	14	105	65
INTRAL	INTRAL	EXTERNO	RVSE 150/62 SEP	1407	002103/2013	150	0,94	18	105	65
INTRAL	INTRAL	EXTERNO	RVSE 150/62 SEP	2186	002103/2013	150	0,94	18	105	65
INTRAL	INTRAL	EXTERNO	RVSE 150/62 SEP	1678	002103/2013	150	0,94	18	105	65
INTRAL	INTRAL	EXTERNO	RVSE 150/62 SEP	2323	002103/2013	150	0,94	18	105	65
INTRAL	INTRAL	EXTERNO	RVSE 150/62 SEP	2406	002103/2013	150	0,94	18	105	65
INTRAL	INTRAL	EXTERNO	RVSE 150/62 SEP	2570	002103/2013	150	0,94	18	105	65
INTRAL	INTRAL	EXTERNO	RVSE 150/62 SEP	2932	002103/2013	150	0,94	18	105	65
INTRAL	INTRAL	EXTERNO	RVSE 150/62 SEP	3197	002103/2013	150	0,94	18	105	65
INTRAL	INTRAL	EXTERNO	RVSE 150/62 SEP	3207	002103/2013	150	0,94	18	105	65
INTRAL	INTRAL	EXTERNO	RVSE 150/62 SEP	3213	002103/2013	150	0,94	18	105	65
INTRAL	INTRAL	EXTERNO	RVSE 150/62 SEP	3431	002103/2013	150	0,94	18	105	65

X  
P  
L

## REATORES ELETROMAGNÉTICOS PARA LÂMPADAS A VAPOR DE SÓDIO

Fornecedores: 21  
Produtos: 472

Atualização: 08/10/2021



Selo Procel

FORNECEDOR	MARCA	TIPO	MODELO	CÓDIGO DE BARRA	Nº REGISTRO	POTÊNCIA DECLARADA (W)	FATOR DE POTÊNCIA	PERDAS MÁXIMAS (W)	lw/c	ΔIRC
INTRAL	INTRAL	EXTERNO	RVSE 150/62 SEP	3202	002103/2013	150	0,94	18	105	65
INTRAL	INTRAL	EXTERNO	RVSE 150/62 SEP	1586	002103/2013	150	0,94	18	105	65
INTRAL	INTRAL	EXTERNO	RVSE 150/62 SEP	1609	002103/2013	150	0,94	18	105	65
INTRAL	INTRAL	EXTERNO	RVSE 150/62 SEP	984	002103/2013	150	0,94	18	105	65
INTRAL	INTRAL	EXTERNO	RVSE 150/62 SEP	2290	002103/2013	150	0,94	18	105	65
INTRAL	INTRAL	EXTERNO	RVSE 250/62 SEP	983	002103/2013	250	0,94	24	105	65
INTRAL	INTRAL	EXTERNO	RVSE 250/62 SEP	1380	002103/2013	250	0,94	24	105	65
INTRAL	INTRAL	EXTERNO	RVSE 250/62 SEP	1539	002103/2013	250	0,94	24	105	65
INTRAL	INTRAL	EXTERNO	RVSE 250/62 SEP	1548	002103/2013	250	0,94	24	105	65
INTRAL	INTRAL	EXTERNO	RVSE 250/62 SEP	1610	002103/2013	250	0,94	24	105	65
INTRAL	INTRAL	EXTERNO	RVSE 250/62 SEP	1273	002103/2013	250	0,94	24	105	65
INTRAL	INTRAL	EXTERNO	RVSE 250/62 SEP	2187	002103/2013	250	0,94	24	105	65
INTRAL	INTRAL	EXTERNO	RVSE 250/62 SEP	1610	002103/2013	250	0,94	24	105	65
INTRAL	INTRAL	EXTERNO	RVSE 250/62 SEP	2291	002103/2013	250	0,94	24	105	65
INTRAL	INTRAL	EXTERNO	RVSE 250/62 SEP	2407	002103/2013	250	0,94	24	105	65
INTRAL	INTRAL	EXTERNO	RVSE 250/62 SEP	2571	002103/2013	250	0,94	24	105	65
INTRAL	INTRAL	EXTERNO	RVSE 250/62 SEP	2933	002103/2013	250	0,94	24	105	65
INTRAL	INTRAL	EXTERNO	RVSE 250/62 SEP	3198	002103/2013	250	0,94	24	105	65
INTRAL	INTRAL	EXTERNO	RVSE 250/62 SEP	3203	002103/2013	250	0,94	24	105	65
INTRAL	INTRAL	EXTERNO	RVSE 250/62 SEP	3208	002103/2013	250	0,94	24	105	65
INTRAL	INTRAL	EXTERNO	RVSE 250/62 SEP	3214	002103/2013	250	0,94	24	105	65
INTRAL	INTRAL	EXTERNO	RVSE 250/62 SEP	3432	002103/2013	250	0,94	24	105	65
INTRAL	INTRAL	EXTERNO	RVSE 400/62 SEP	1491	002103/2013	400	0,94	32	105	65
INTRAL	INTRAL	EXTERNO	RVSE 400/62 SEP	3209	002103/2013	400	0,94	32	105	65
INTRAL	INTRAL	EXTERNO	RVSE 400/62 SEP	3215	002103/2013	400	0,94	32	105	65
INTRAL	INTRAL	EXTERNO	RVSE 400/62 SEP	3433	002103/2013	400	0,94	32	105	65
INTRAL	INTRAL	EXTERNO	RVSE 400/62 SEP	2292	002103/2013	400	0,94	32	105	65
INTRAL	INTRAL	EXTERNO	RVSE 400/62 SEP	2324	002103/2013	400	0,94	32	105	65
INTRAL	INTRAL	EXTERNO	RVSE 400/62 SEP	2572	002103/2013	400	0,94	32	105	65
INTRAL	INTRAL	EXTERNO	RVSE 400/62 SEP	2934	002103/2013	400	0,94	32	105	65
INTRAL	INTRAL	EXTERNO	RVSE 400/62 SEP	3199	002103/2013	400	0,94	32	105	65
INTRAL	INTRAL	EXTERNO	RVSE 400/62 SEP	3204	002103/2013	400	0,94	32	105	65
INTRAL	INTRAL	EXTERNO	RVSE 400/62 SEP	1272	002103/2013	400	0,94	32	105	65
INTRAL	INTRAL	EXTERNO	RVSE 400/62 SEP	2265	002103/2013	400	0,94	32	105	65
INTRAL	INTRAL	INTEGRADO/ INTERNO	RVSI 70/62 SEP	2359	002101/2013	70	0,93	12	105	65
INTRAL	INTRAL	INTEGRADO/ INTERNO	RVSI 70/62 SEP	1677	002101/2013	70	0,93	12	130	65
INTRAL	INTRAL	INTEGRADO/ INTERNO	RVSI 70/62 SEP	2302	002101/2013	70	0,93	12	130	65
INTRAL	INTRAL	INTEGRADO/ INTERNO	RVSI 70/62 SEP	2426	002101/2013	70	0,93	12	130	65
INTRAL	INTRAL	INTEGRADO/ INTERNO	RVSI 70/62 SEP	2472	002101/2013	70	0,93	12	130	65
INTRAL	INTRAL	INTEGRADO/ INTERNO	RVSI 70/62 SEP	2724	002101/2013	70	0,93	12	130	65
INTRAL	INTRAL	INTEGRADO/ INTERNO	RVSI 70/62 SEP	2864	002101/2013	70	0,93	12	130	65
INTRAL	INTRAL	INTEGRADO/ INTERNO	RVSI 70/62 SEP	2877	002101/2013	70	0,93	12	130	65
INTRAL	INTRAL	INTEGRADO/ INTERNO	RVSI 70/62 SEP	2881	002101/2013	70	0,93	12	130	65
INTRAL	INTRAL	INTEGRADO/ INTERNO	RVSI 70/62 SEP	3090	002101/2013	70	0,93	12	130	65
INTRAL	INTRAL	INTEGRADO/ INTERNO	RVSI 70/62 SEP	3189	002101/2013	70	0,93	12	130	65
INTRAL	INTRAL	INTEGRADO/ INTERNO	RVSI 70/62 SEP	3422	002101/2013	70	0,93	12	130	65
INTRAL	INTRAL	INTEGRADO/ INTERNO	RVSI 100/62 SEP	1430	002101/2013	100	0,93	14	130	65





## REATORES ELETROMAGNÉTICOS PARA LÂMPADAS A VAPOR DE SÓDIO

Fornecedores: 21  
Produtos: 472

Atualização: 08/10/2021



Selo Procel

FORNECEDOR	MARCA	TIPO	MODELO	CÓDIGO DE BARRA	Nº REGISTRO	POTÊNCIA DECLARADA (W)	FATOR DE POTÊNCIA	PERDAS MÁXIMAS (W)	L <sub>90</sub> °C	L <sub>100</sub> °C
INTRAL	INTRAL	INTEGRADO	RVSI 70/62 SEP	2444	002101/2013	70	0,93	12	130	65
INTRAL	INTRAL	INTEGRADO	RVSI 100/62 SEP	2161	002101/2013	100	0,93	14	130	65
INTRAL	INTRAL	INTEGRADO	RVSI 150/62 SEP	1635	002101/2013	150	0,94	18	130	65
INTRAL	INTRAL	INTEGRADO	RVSI 150/62 SEP	3268	002101/2013	150	0,94	18	130	65
INTRAL	INTRAL	INTEGRADO	RVSI 250/62 SEP	988	002101/2013	250	0,94	24	130	65
INTRAL	INTRAL	INTEGRADO	RVSI 250/62 SEP	2423	002101/2013	250	0,94	24	130	65
INTRAL	INTRAL	INTEGRADO	RVSI 250/62 SEP	3049	002101/2013	250	0,94	24	130	65
INTRAL	INTRAL	INTEGRADO	RVSI 250/62 SEP	1712	002101/2013	250	0,94	24	130	65
INTRAL	INTRAL	INTEGRADO	RVSI 400/62 SEP	1713	002101/2013	400	0,94	32	130	65
INTRAL	INTRAL	INTEGRADO	RVSI 400/62 SEP	2728	002101/2013	400	0,94	32	130	65
INTRAL	INTRAL	INTEGRADO	RVSI 400/62 SEP	2885	002101/2013	400	0,94	32	130	65
INTRAL	INTRAL	INTEGRADO	RVSI 400/62 SEP	2305	002101/2013	400	0,94	32	130	65
INTRAL	INTRAL	INTEGRADO	RVSI 400/62 SEP	2640	002101/2013	400	0,94	32	130	65
INTRAL	INTRAL	INTEGRADO	RVSI 400/62 SEP	1492	002101/2013	400	0,94	32	130	65
INTRAL	INTRAL	INTEGRADO	RVSI 400/62 SEP	2416	002101/2013	400	0,94	32	130	65
INTRAL	INTRAL	INTEGRADO	RVSI 400/62 SEP	2868	002101/2013	400	0,94	32	130	65
JR REATORES	JR REATORES	EXTERNO	JRSEE150PROCEL		001910/2019	150	0,94	18	105	65
JR REATORES	JR REATORES	INTERNO	JRSIE150PROCEL		001911/2019	150	0,94	18	130	65
KING	KING	INTERNO	KSO070IA26P		002243/2020	70	0,93	12	130	65
KING	KING	INTERNO	KSO100IA26P		002243/2020	100	0,93	14	130	65
KING	KING	INTERNO	KSO150IA26P		002243/2020	150	0,94	18	130	65
KING	KING	INTERNO	KSO250IA26P		002243/2020	250	0,94	24	130	65
KING	KING	INTERNO	KSO400IA26P		002243/2020	400	0,94	32	130	65
KING	KING	EXTERNO	KSO070EA26P		002244/2020	70	0,93	12	105	65
KING	KING	EXTERNO	KSO100EA26P		002244/2020	100	0,93	14	105	65
KING	KING	EXTERNO	KSO150EA26P		002244/2020	150	0,94	18	105	65
KING	KING	EXTERNO	KSO250EA26P		002244/2020	250	0,94	24	105	65
KING	KING	EXTERNO	KSO400EA26P		002244/2020	400	0,94	32	105	65
MAPRELUX	MAPRELUX	EXTERNO COM TOMADA P/ RELÉ	MS70EB PROCEL	7898956165095	001060/2015	70	0,93	12	105	65
MAPRELUX	MAPRELUX	EXTERNO COM TOMADA P/ RELÉ	MS70EBG PROCEL	7898951045774	001060/2015	70	0,93	12	105	65
MAPRELUX	MAPRELUX	EXTERNO COM TOMADA P/ RELÉ	MS100EB PROCEL	7898956165101	001060/2015	100	0,93	14	105	65
MAPRELUX	MAPRELUX	EXTERNO COM TOMADA P/ RELÉ	MS100EBG PROCEL	7898951045781	001060/2015	100	0,93	14	105	65
MAPRELUX	MAPRELUX	EXTERNO COM TOMADA P/ RELÉ	MS150EB PROCEL	7898956165118	001060/2015	150	0,93	18	105	65
MAPRELUX	MAPRELUX	EXTERNO COM TOMADA P/ RELÉ	MS150EBG PROCEL	7898951045798	001060/2015	150	0,93	18	105	65
MAPRELUX	MAPRELUX	EXTERNO COM TOMADA P/ RELÉ	MS250EB PROCEL	7898956165125	001060/2015	250	0,94	24	105	65
MAPRELUX	MAPRELUX	EXTERNO COM TOMADA P/ RELÉ	MS250EBG PROCEL	7898951045804	001060/2015	250	0,94	24	105	65
MAPRELUX	MAPRELUX	EXTERNO COM TOMADA P/ RELÉ	MS400EB PROCEL	7898956165132	001060/2015	400	0,94	32	105	65
MAPRELUX	MAPRELUX	EXTERNO COM TOMADA P/ RELÉ	MS400EBG PROCEL	7898951045811	001060/2015	400	0,94	32	105	65
MULTILUZ	GOODLUX	EXTERNO	SO70EAP26 PROCEL	7898525841085	008276/2019	70	0,93	12	105	65
MULTILUZ	GOODLUX	EXTERNO	SO100EAP26 PROCEL	7898525841092	008276/2019	100	0,93	14	105	65
MULTILUZ	GOODLUX	EXTERNO	SO150EAP26 PROCEL	898525841108	008276/2019	150	0,94	18	105	65
MULTILUZ	GOODLUX	EXTERNO	SO250EAP26 PROCEL	7898525841115	008276/2019	250	0,94	24	105	65
MULTILUZ	GOODLUX	EXTERNO	SO400EAP26 PROCEL	7898525841122	008276/2019	400	0,94	32	105	65
MULTILUZ	GOODLUX	EXTERNO	SO70EAP26GALV	7898525841832	008276/2019	70	0,93	12	105	65
MULTILUZ	GOODLUX	EXTERNO	SO100EAP26GALV	7898525841849	008276/2019	100	0,93	14	105	65
MULTILUZ	GOODLUX	EXTERNO	SO150EAP26GALV	7898525841856	008276/2019	150	0,94	18	105	65
MULTILUZ	GOODLUX	EXTERNO	SO250EAP26GALV	7898525841863	008276/2019	250	0,94	24	105	65

## REATORES ELETROMAGNÉTICOS PARA LÂMPADAS A VAPOR DE SÓDIO

Fornecedores: 21  
Produtos: 472

Atualização: 08/10/2021



Selo Procel

FORNECEDOR	MARCA	TIPO	MODELO	CÓDIGO DE BARRA	Nº REGISTRO	POTÊNCIA DECLARADA (W)	FATOR DE POTÊNCIA	PERDAS MÁXIMAS (W)	IVOC	ΔIRC
MULTILUZ	GOODLUX	EXTERNO	SO400EAP26GALV	7898525841870	008276/2019	400	0,94	32	105	65
MULTILUZ	GOODLUX	EXTERNO	SO70EAR26PROCEL	7898525842136	008276/2019	70	0,93	12	105	65
MULTILUZ	GOODLUX	EXTERNO	SO100EAR26PROCEL	7898525842143	008276/2019	100	0,93	14	105	65
MULTILUZ	GOODLUX	EXTERNO	SO150EAR26PROCEL	7898525842150	008276/2019	150	0,94	18	105	65
MULTILUZ	GOODLUX	EXTERNO	SO250EAR26PROCEL	7898525842167	008276/2019	250	0,94	24	105	65
MULTILUZ	GOODLUX	EXTERNO	SO400EAR26PROCEL	7898525842174	008276/2019	400	0,94	32	105	65
MULTILUZ	GOODLUX	EXTERNO	SO70EARP26GALV	7898525842549	008276/2019	70	0,93	12	105	65
MULTILUZ	GOODLUX	EXTERNO	SO100EAR26PROCEL GALV	7898525842723	008276/2019	100	0,93	14	105	65
MULTILUZ	GOODLUX	EXTERNO	SO150EAR26PROCEL GALV	7898525842808	008276/2019	150	0,94	18	105	65
MULTILUZ	GOODLUX	EXTERNO	SO250EAR26PROCEL GALV	7898525842747	008276/2019	250	0,94	24	105	65
MULTILUZ	GOODLUX	EXTERNO	SO400EAR26PROCEL GALV	7898525842730	008276/2019	400	0,94	32	105	65
MULTILUZ	GOODLUX	INTERNO	SO70IAP26	7898525841139	004180/2020	70	0,93	12	130	65
MULTILUZ	GOODLUX	INTERNO	SO100IAP26	7898525841146	004180/2020	100	0,93	14	130	65
MULTILUZ	GOODLUX	INTERNO	SO150IAP26	7898525841153	004180/2020	150	0,94	18	130	65
MULTILUZ	GOODLUX	INTERNO	SO250IAP26	7898525841160	004180/2020	250	0,94	24	130	65
MULTILUZ	GOODLUX	INTERNO	SO400IAP26	7898525841177	004180/2020	400	0,94	32	130	65
MULTILUZ	NSK	EXTERNO	SO70EAP26 PROCEL	7898525841085	008276/2019	70	0,93	12	105	65
MULTILUZ	NSK	EXTERNO	SO100EAP26 PROCEL	7898525841092	008276/2019	100	0,93	14	105	65
MULTILUZ	NSK	EXTERNO	SO150EAP26 PROCEL	898525841108	008276/2019	150	0,94	18	105	65
MULTILUZ	NSK	EXTERNO	SO250EAP26 PROCEL	7898525841115	008276/2019	250	0,94	24	105	65
MULTILUZ	NSK	EXTERNO	SO400EAP26 PROCEL	7898525841122	008276/2019	400	0,94	32	105	65
MULTILUZ	NSK	EXTERNO	SO70EAP26GALV	7898525841832	008276/2019	70	0,93	12	105	65
MULTILUZ	NSK	EXTERNO	SO100EAP26GALV	7898525841849	008276/2019	100	0,93	14	105	65
MULTILUZ	NSK	EXTERNO	SO150EAP26GALV	7898525841856	008276/2019	150	0,94	18	105	65
MULTILUZ	NSK	EXTERNO	SO250EAP26GALV	7898525841863	008276/2019	250	0,94	24	105	65
MULTILUZ	NSK	EXTERNO	SO400EAP26GALV	7898525841870	008276/2019	400	0,94	32	105	65
MULTILUZ	NSK	EXTERNO	SO70EAR26PROCEL	7898525842136	008276/2019	70	0,93	12	105	65
MULTILUZ	NSK	EXTERNO	SO100EAR26PROCEL	7898525842143	008276/2019	100	0,93	14	105	65
MULTILUZ	NSK	EXTERNO	SO150EAR26PROCEL	7898525842150	008276/2019	150	0,94	18	105	65
MULTILUZ	NSK	EXTERNO	SO250EAR26PROCEL	7898525842167	008276/2019	250	0,94	24	105	65
MULTILUZ	NSK	EXTERNO	SO400EAR26PROCEL	7898525842174	008276/2019	400	0,94	32	105	65
MULTILUZ	NSK	EXTERNO	SO70EARP26GALV	7898525842549	008276/2019	70	0,93	12	105	65
MULTILUZ	NSK	EXTERNO	SO100EAR26PROCEL GALV	7898525842723	008276/2019	100	0,93	14	105	65
MULTILUZ	NSK	EXTERNO	SO150EAR26PROCEL GALV	7898525842808	008276/2019	150	0,94	18	105	65
MULTILUZ	NSK	EXTERNO	SO250EAR26PROCEL GALV	7898525842747	008276/2019	250	0,94	24	105	65
MULTILUZ	NSK	EXTERNO	SO400EAR26PROCEL GALV	7898525842730	008276/2019	400	0,94	32	105	65
MULTILUZ	NSK	INTERNO	SO70EARP26GALV	7898525841139	004180/2020	70	0,93	12	130	65
MULTILUZ	NSK	INTERNO	SO100EAR26PROCEL GALV	7898525841146	004180/2020	100	0,93	14	130	65
MULTILUZ	NSK	INTERNO	SO150EAR26PROCEL GALV	7898525841153	004180/2020	150	0,94	18	130	65
MULTILUZ	NSK	INTERNO	SO250EAR26PROCEL GALV	7898525841160	004180/2020	250	0,94	24	130	65
MULTILUZ	NSK	INTERNO	SO400EAR26PROCEL GALV	7898525841177	004180/2020	400	0,94	32	130	65
QS COMPONENTES	QS REATORES	EXTERNO	RVSE70A226 65°C P12 PROCEL ZN	1040462	000102/2013	70	0,93	12	105	65
QS COMPONENTES	QS REATORES	EXTERNO	RVSE100A226 65°C P14 PROCEL ZN	1040463	000102/2013	100	0,93	14	105	65
QS COMPONENTES	QS REATORES	EXTERNO	RVSE70A226 65°C P12 PROCEL PT	1040665	000102/2013	70	0,93	12	105	65
QS COMPONENTES	QS REATORES	EXTERNO	RVSE100A226 65°C P14 PROCEL PT	1040666	000102/2013	100	0,93	14	105	65
QS COMPONENTES	QS REATORES	EXTERNO	RVSE150A226 65°C P18 PROCEL PT	1040667	000102/2013	150	0,94	18	105	65
QS COMPONENTES	QS REATORES	EXTERNO	RVSE250A226 65°C P24	1040668	000102/2013	250	0,94	24	105	65

## REATORES ELETROMAGNÉTICOS

PARA LÂMPADAS A VAPOR DE SÓDIO

Fornecedores: 21

Produtos: 472

Atualização: 08/10/2021



Selo Procel

FORNECEDOR	MARCA	TIPO	MODELO	CODIGO DE BARRA	Nº REGISTRO	POTENCIA DECLARADA (W)	FATOR DE POTENCIA	PERDAS MAXIMAS (W)	Lw°C	ΔT°C
QS COMPONENTES	QS REATORES	EXTERNO	RVSE400A226 65°C P32 PROCEL PT	1040669	000102/2013	400	0,94	32	105	65
QS COMPONENTES	QS REATORES	EXTERNO	RVSE150A226 65°C P18 PROCEL ZN	1040464	000102/2013	150	0,94	18	105	65
QS COMPONENTES	QS REATORES	EXTERNO	RVSE250A226 65°C P24 PROCEL ZN	1040465	000102/2013	250	0,94	24	105	65
QS COMPONENTES	QS REATORES	EXTERNO	RVSE400A226 65°C P32 PROCEL ZN	1040466	000102/2013	400	0,94	32	105	65
QS COMPONENTES	QS REATORES	INTERNO/ INTEGRADO	RVSI70A226 65°C P12 PROCEL PT	1040457	000096/2013	70	0,93	12	130	65
QS COMPONENTES	QS REATORES	INTERNO/ INTEGRADO	RVSI100A226 65°C P14 PROCEL PT	1040458	000096/2013	100	0,93	14	130	65
QS COMPONENTES	QS REATORES	INTERNO/ INTEGRADO	RVSI150A226 65°C P18 PROCEL PT	1040459	000096/2013	150	0,94	18	130	65
QS COMPONENTES	QS REATORES	INTERNO/ INTEGRADO	RVSI250A226 65°C P24 PROCEL PT	1040460	000096/2013	250	0,94	24	130	65
QS COMPONENTES	QS REATORES	INTERNO/ INTEGRADO	RVSI400A226 65°C P32 PROCEL PT	1040461	000096/2013	400	0,94	32	130	65
REACOM	INDUWOLT	EXTERNO	RVSE70A226	069860701	007463/2019	70	0,94	12	105	65
REACOM	INDUWOLT	EXTERNO	RVSE100A226	0698601001	007463/2019	100	0,94	14	105	65
REACOM	INDUWOLT	EXTERNO	RVSE150A226	0698601501	007463/2019	150	0,94	18	105	65
REACOM	INDUWOLT	EXTERNO	RVSE250A226	0698602501	007463/2019	250	0,94	24	105	65
REACOM	INDUWOLT	EXTERNO	RVSE400A226	0698604001	007463/2019	400	0,94	32	105	65
REACOM	INDUWOLT	INTERNO	RVSI70A226	069860702	007463/2019	70	0,94	12	130	65
REACOM	INDUWOLT	INTERNO	RVSI100A226	0698601002	007463/2019	100	0,94	14	130	65
REACOM	INDUWOLT	INTERNO	RVSI150A226	0698601502	007463/2019	150	0,94	18	130	65
REACOM	INDUWOLT	INTERNO	RVSI250A226	0698602502	007463/2019	250	0,94	24	130	65
REACOM	INDUWOLT	INTERNO	RVSI400A226	0698604002	007463/2019	400	0,94	32	130	65
REATEC	REATEC	REATOR SÓDIO EXTERNO PROCEL	RSEP70A26P	7898655264655	007850/2017	70	0,93	12	105	65
REATEC	REATEC	REATOR SÓDIO EXTERNO PROCEL	RSEP70A26G	7898655264662	007850/2017	70	0,93	12	105	65
REATEC	REATEC	REATOR SÓDIO EXTERNO PROCEL	RSEP70A26BG	7898655264679	007850/2017	70	0,93	12	105	65
REATEC	REATEC	REATOR SÓDIO EXTERNO PROCEL	RSEP100A26P	7898655264686	007850/2017	100	0,93	14	105	65
REATEC	REATEC	REATOR SÓDIO EXTERNO PROCEL	RSEP100A26G	7898655264693	007850/2017	100	0,93	14	105	65
REATEC	REATEC	REATOR SÓDIO EXTERNO PROCEL	RSEP100A26BG	7898655264709	007850/2017	100	0,93	14	105	65
REATEC	REATEC	REATOR SÓDIO EXTERNO PROCEL	RSEP150A26P	7898655264716	007850/2017	150	0,94	18	105	65
REATEC	REATEC	REATOR SÓDIO EXTERNO PROCEL	RSEP150A26G	7898655264723	007850/2017	150	0,94	18	105	65
REATEC	REATEC	REATOR SÓDIO EXTERNO PROCEL	RSEP150A26BG	7898655264730	007850/2017	150	0,94	18	105	65
REATEC	REATEC	REATOR SÓDIO EXTERNO PROCEL	RSEP250A26P	7898655264747	007850/2017	250	0,94	24	105	65
REATEC	REATEC	REATOR SÓDIO EXTERNO PROCEL	RSEP250A26G	7898655264754	007850/2017	250	0,94	24	105	65
REATEC	REATEC	REATOR SÓDIO EXTERNO PROCEL	RSEP250A26BG	7898655264761	007850/2017	250	0,94	24	105	65
REATEC	REATEC	REATOR SÓDIO EXTERNO PROCEL	RSEP400A26P	7898655264778	007850/2017	400	0,94	32	105	65
REATEC	REATEC	REATOR SÓDIO EXTERNO PROCEL	RSEP400A26G	7898655264785	007850/2017	400	0,94	32	105	65
REATEC	REATEC	REATOR SÓDIO EXTERNO PROCEL	RSEP400A26BG	7898655264792	007850/2017	400	0,94	32	105	65
REATEC	REATEC	REATOR SÓDIO EXTERNO PROCEL	RSIP70A26P	7898655264808	002668/2018	70	>0,93	12	130	65
REATEC	REATEC	REATOR SÓDIO EXTERNO PROCEL	RSIP70A26KIT	7898655264815	002668/2018	70	>0,93	12	130	65
REATEC	REATEC	REATOR SÓDIO EXTERNO PROCEL	RSIP100A26P	7898655264822	002668/2018	100	>0,93	14	130	65
REATEC	REATEC	REATOR SÓDIO EXTERNO PROCEL	RSIP100A26KIT	7898655264839	002668/2018	100	>0,93	14	130	65
REATEC	REATEC	REATOR SÓDIO EXTERNO PROCEL	RSIP150A26P	7898655264846	002668/2018	150	>0,94	18	130	65
REATEC	REATEC	REATOR SÓDIO EXTERNO PROCEL	RSIP150A26KIT	7898655264853	002668/2018	150	>0,94	18	130	65
REATEC	REATEC	REATOR SÓDIO EXTERNO PROCEL	RSIP250A26P	7898655264860	002668/2018	250	>0,94	24	130	65
REATEC	REATEC	REATOR SÓDIO EXTERNO PROCEL	RSIP250A26KIT	7898655264877	002668/2018	250	>0,94	24	130	65
REATEC	REATEC	REATOR SÓDIO EXTERNO PROCEL	RSIP400A26P	7898655264884	002668/2018	400	>0,94	32	130	65
REATEC	REATEC	REATOR SÓDIO EXTERNO PROCEL	RSIP400A26KIT	7898655264891	002668/2018	400	>0,94	32	130	65
REPUME	REPUME	INTEGRADO	RVS/IA-07A22-6-P DPG- 4805	ID-3300-SP	003617/2013	70	0,94	12	130	65
REPUME	REPUME	INTEGRADO	RVS/IA-10A22/24-6-P DPG-5460	ID-3310-SP	003617/2013	100	0,94	14	130	65
REPUME	REPUME	INTEGRADO	RVS/IA-15A22-6-P DPG- 5686	ID-3320-SP	003617/2013	150	0,94	18	130	65



**REATORES ELETROMAGNÉTICOS**

PARA LÂMPADAS A VAPOR DE SÓDIO

Fornecedores: 21

Produtos: 472

Atualização: 08/10/2021



Selo Procel

FORNECEDOR	MARCA	TIPO	MODELO	CÓDIGO DE BARRA	Nº REGISTRO	POTÊNCIA DECLARADA (W)	FATOR DE POTÊNCIA	PERDAS MÁXIMAS (W)	INAC	APC
REPUME	REPUME	INTEGRADO	RVS/IA-25A22-6-P DPG-5730	ID-3330-SP	003617/2013	250	0,94	24	130	65
REPUME	REPUME	INTEGRADO	RVS/IA-40A22-6-P DPG-4561	ID-3340-SP	003617/2013	400	0,94	32	130	65
REPUME	REPUME	INTERNO	RVS/I-07A22-6-P DPG-6265	ID-1300-SP	003333/2013	70	0,94	12	130	65
REPUME	REPUME	INTERNO	RVS/I-10A22-6-P DPG-6265	ID-1310-SP	003333/2013	100	0,94	14	130	65
REPUME	REPUME	INTERNO	RVS/I-15A22-6-P DPG-6277	ID-1320-SP	003333/2013	150	0,94	18	130	65
REPUME	REPUME	INTERNO	RVS/I-25A22-6-P DPG-6273	ID-1330-SP	003333/2013	250	0,94	24	130	65
REPUME	REPUME	INTERNO	RVS/I-40A22-6-P DPG-6284	ID-1340-SP	003333/2013	400	0,94	32	130	65
SAMA	SAMA	EXTERNO	SABR70AEPRO	7898957026500	000541/2016	70	0,93	12	105	65
SAMA	SAMA	EXTERNO	SABR100AEPRO	7898957026517	000541/2016	100	0,93	14	105	65
SAMA	SAMA	EXTERNO	SABR150AEPRO	7898957026524	000541/2016	150	0,94	18	105	65
SAMA	SAMA	EXTERNO	SABR250AEPRO	7898957026531	000541/2016	250	0,94	24	105	65
SAMA	SAMA	EXTERNO	SABR400AEPRO	7898957026548	000541/2016	400	0,94	32	105	65
SAMA	SAMA	INTERNO	SA70IAPRO	7898957026487	000540/2016	70	0,93	12	130	65
SAMA	SAMA	INTERNO	SA100IAPRO	7898957026449	000540/2016	100	0,93	14	130	65
SAMA	SAMA	INTERNO	SA150IAPRO	7898957026456	000540/2016	150	0,94	18	130	65
SAMA	SAMA	INTERNO	SA250IAPRO	7898957026463	000540/2016	250	0,94	24	130	65
SAMA	SAMA	INTERNO	SA400IAPRO	7898957026470	000540/2016	400	0,94	32	130	65
TAKT GTN	TAKT GTN	EXTERNO GALVANIZADO	S250-X900	7898914184984	004500/2013	250	0,94	24	105	65
TAKT GTN	TAKT GTN	EXTERNO GALVANIZADO	S400-X900	7898914184991	004500/2013	400	0,94	32	105	65
TAKT GTN	TAKT GTN	C/ BASE P/ RELE GALVANIZADO	S070-X900	7898914184393	004500/2013	70	0,93	12	105	65
TAKT GTN	TAKT GTN	C/ BASE P/ RELE GALVANIZADO	S100-X900	7898914184400	004500/2013	100	0,93	14	105	65
TAKT GTN	TAKT GTN	C/ BASE P/ RELE GALVANIZADO	S150-X900	7898914184417	004500/2013	150	0,94	18	105	65
TAKT GTN	TAKT GTN	C/ BASE P/ RELE GALVANIZADO	S250-X900	7898914184424	004500/2013	250	0,94	24	105	65
TAKT GTN	TAKT GTN	C/ BASE P/ RELE GALVANIZADO	S400-X900	7898914184431	004500/2013	400	0,94	32	105	65
TAKT GTN	TAKT GTN	INTERNO/ INTEGRADO	S070-X930	7898914184700	004501/2013	70	0,93	12	130	65
TAKT GTN	TAKT GTN	INTERNO/ INTEGRADO	S100-X930	7898914184717	004501/2013	100	0,93	14	130	65
TAKT GTN	TAKT GTN	INTERNO/ INTEGRADO	S150-X930	7898914184724	004501/2013	150	0,94	18	130	65
TAKT GTN	TAKT GTN	INTERNO/ INTEGRADO	S250-X930	7898914184731	004501/2013	250	0,94	24	130	65
TAKT GTN	TAKT GTN	INTERNO/ INTEGRADO	S400-X930	7898914184748	004501/2013	400	0,94	32	130	65
TEC-LIGHT	TEC-LIGHT	EXTERNO	RVSE70A226	190206	002961/2017	70	0,93	12	105	65
TEC-LIGHT	TEC-LIGHT	EXTERNO	RVSE100A226	190207	002961/2017	100	0,93	14	105	65
TEC-LIGHT	TEC-LIGHT	EXTERNO	RVSE150A226	190208	002961/2017	150	0,94	18	105	65
TEC-LIGHT	TEC-LIGHT	EXTERNO	RVSE250A226	190209	002961/2017	250	0,94	24	105	65
TEC-LIGHT	TEC-LIGHT	EXTERNO	RVSE400A226	190210	002961/2017	400	0,94	32	105	65
TEC-LIGHT	TEC-LIGHT	INTERNO	RVSI70A226	190201	002962/2017	70	0,93	12	130	65
TEC-LIGHT	TEC-LIGHT	INTERNO	RVSI100A226	190202	002962/2017	100	0,93	14	130	65
TEC-LIGHT	TEC-LIGHT	INTERNO	RVSI150A226	190203	002962/2017	150	0,94	18	130	65
TEC-LIGHT	TEC-LIGHT	INTERNO	RVSI250A226	190204	002962/2017	250	0,94	24	130	65
TEC-LIGHT	TEC-LIGHT	INTERNO	RVSI400A226	190205	002962/2017	400	0,94	32	130	65
WALE	WALE	INTERNO	WAS70IA26 PRO	7898966172274	009320/2019	70	0,93	12	130	65
WALE	WALE	INTERNO	WAS100IA26 PRO	7898966172281	009320/2019	100	0,93	14	130	65
WALE	WALE	INTERNO	WAS150IA26 PRO	7898966172298	009320/2019	150	0,94	18	130	65
WALE	WALE	INTERNO	WAS250IA26 PRO	7898966172304	009320/2019	250	0,94	24	130	65
WALE	WALE	INTERNO	WAS400IA26 PRO	7898966172311	009320/2019	400	0,94	32	130	65
WALE	WALE	EXTERNO	WAS70EA26 PRO	7898966172229	009321/2019	70	0,93	12	105	65
WALE	WALE	EXTERNO	WAS100EA26 PRO	7898966172236	009321/2020	100	0,93	14	105	65
WALE	WALE	EXTERNO	WAS150EA26 PRO	7898966172243	009321/2021	150	0,94	18	105	65

## REATORES ELETROMAGNÉTICOS PARA LÂMPADAS A VAPOR DE SÓDIO

Fornecedores: 21

Produtos: 472

Atualização: 08/10/2021



Selo Procel

FORNECEDOR	MARCA	TIPO	MODELO	CÓDIGO DE BARRA	Nº REGISTRO	POTÊNCIA DECLARADA (W)	FATOR DE POTÊNCIA	PERDAS MÁXIMAS (W)	LMFC	ABC
WALE	WALE	EXTERNO	WAS250EA26 PRO	7898966172250	009321/2022	250	0,94	24	105	65
WALE	WALE	EXTERNO	WAS400EA26 PRO	7898966172267	009321/2023	400	0,94	32	105	65

L

P U

L

493

BRASIL

(HTTPS://GOV.BR)



Avaliação da Conformidade Procurando algo?

Buscar

Página inicial (<http://www.inmetro.gov.br/>)/ [Qualidade](http://www.inmetro.gov.br/qualidade/) (<http://www.inmetro.gov.br/qualidade/>) / [Registro de objeto](#) (../)/ [Consultar registros concedidos](#)

Registro de Objeto Consultar registros concedidos



## Q Detalhes do Registro 008276/2019

## Status

Ativo

## Concessão

21/10/2019

## MULTILUZ COMERCIAL EIRELI

Rua Santa Marta, 151 Cep:88132-712 | Bela Vista - Palhoça - SC

Tel: (Telefone) (48) 3017.0002 - [multiluzcomercial@gmail.com](mailto:multiluzcomercial@gmail.com) (<mailto:multiluzcomercial@gmail.com>) -

CNPJ: (CNPJ)31.128.170/0001-80

## Programa de Avaliação da Conformidade

Reatores eletromagnéticos para lâmpadas vapor de sódio à alta pressão e vapor metálico

## Portaria Inmetro

nº (número) 454 de 01/12/2010

## Nome de Família

NSK/RLVSAP/EXTERNO  
/ENCE/PROCEL

## Certificado

Não aplicável

-Pesquisar histórico de alterações

494

Data	Alteração	Marca	Modelo	Descrição
21/10/2019	Incluído	GOODLUX	SO150EAR26	REATOR EXTERNO VAPOR SÓDIO 150W CBR
21/10/2019	Incluído	GOODLUX	SO150EAR26GALV	REATOR EXTERNO VAPOR SÓDIO 150W CBR GALVANIZADO
21/10/2019	Incluído	GOODLUX	SO150EAR26PROCEL	REATOR EXTERNO VAPOR SÓDIO 150W CBR PROCEL
21/10/2019	Incluído	GOODLUX	SO150EAR26PROCELGALV	REATOR EXTERNO VAPOR SÓDIO 150W CBR PROCEL GALVANIZADO
21/10/2019	Incluído	GOODLUX	SO250EA26	REATOR EXTERNO VAPOR SÓDIO 250W
21/10/2019	Incluído	GOODLUX	SO250EA26GALV	REATOR EXTERNO VAPOR SÓDIO 250W GALVANIZADO
21/10/2019	Incluído	GOODLUX	SO250EAP26	REATOR EXTERNO VAPOR SÓDIO 250W PROCEL
21/10/2019	Incluído	GOODLUX	SO250EAP26GALV	REATOR EXTERNO VAPOR SÓDIO 250W PROCEL GALVANIZADO
21/10/2019	Incluído	GOODLUX	SO250EAR26	REATOR EXTERNO VAPOR SÓDIO 250W CBR
21/10/2019	Incluído	GOODLUX	SO250EAR26GALV	REATOR EXTERNO VAPOR SÓDIO 250W CBR GALVANIZADO
21/10/2019	Incluído	GOODLUX	SO250EAR26PROCEL	REATOR EXTERNO VAPOR SÓDIO 250W CBR PROCEL
21/10/2019	Incluído	GOODLUX	SO250EAR26PROCELGALV	REATOR EXTERNO VAPOR SÓDIO 250W CBR PROCEL GALVANIZADO
21/10/2019	Incluído	GOODLUX	SO400EA26	REATOR EXTERNO VAPOR SÓDIO 400W



495

Data	Alteração	Marca	Modelo	Descrição
21/10/2019	Incluído	GOODLUX	SO400EA26GALV	REATOR EXTERNO VAPOR SÓDIO 400W GALVANIZADO
21/10/2019	Incluído	GOODLUX	SO400EAP26	REATOR EXTERNO VAPOR SÓDIO 400W PROCEL
21/10/2019	Incluído	GOODLUX	SO400EAP26GALV	REATOR EXTERNO VAPOR SÓDIO 400W PROCEL GALVANIZADO
21/10/2019	Incluído	GOODLUX	SO400EAR26	REATOR EXTERNO VAPOR SÓDIO 400W CBR
21/10/2019	Incluído	GOODLUX	SO400EAR26GALV	REATOR EXTERNO VAPOR SÓDIO 400W CBR GALVANIZADO
21/10/2019	Incluído	GOODLUX	SO400EAR26PROCEL	REATOR EXTERNO VAPOR SÓDIO 400W CBR PROCEL
21/10/2019	Incluído	GOODLUX	SO400EAR26PROCELGALV	REATOR EXTERNO VAPOR SÓDIO 400W CBR PROCEL GALVANIZADO



3 página(s)	< (?pag=1&NumeroRegistro=008276/2019)	1 (?pag=1&NumeroRegistro=008276/2019)
2 (?pag=2&NumeroRegistro=008276/2019)	3	>

<< Voltar

(<http://www.brasil.gov.br> Barra GovBr (<http://www.acaoainformacao.gov.br/>)

*[Handwritten signatures and marks]*

BRASIL

(HTTPS://GOV.BR)



Avaliação da Conformidade

Procurando algo?

Buscar

[Pagina inicial \(http://www.inmetro.gov.br/\)](http://www.inmetro.gov.br/)[/ Qualidade \(http://www.inmetro.gov.br/qualidade/\)](http://www.inmetro.gov.br/qualidade/) / [Registro de objeto \(../\)](#)[/ Consultar registros concedidos](#)

# Registro de Objeto

Consultar registros concedidos



## Q Detalhes do Registro 008276/2019

**Status**

Ativo

**Concessão**

21/10/2019

**MULTILUZ COMERCIAL EIRELI**

Rua Santa Marta, 151 Cep:88132-712 | Bela Vista - Palhoça - SC

Tel: (Telefone) (48) 3017.0002 - multiluzcomercial@gmail.com (mailto:multiluzcomercial@gmail.com) -

CNPJ: (CNPJ)31.128.170/0001-80

**Programa de Avaliação da Conformidade**

Reatores eletromagnéticos para lâmpadas vapor de sódio à alta pressão e vapor metálico

**Portaria Inmetro**

nº (número) 454 de 01/12/2010

**Nome de Família**NSK/RLVSAP/EXTERNO  
/ENCE/PROCEL**Certificado**

Não aplicável

### ↳Pesquisar histórico de alterações

497

Data	Alteração	Marca	Modelo	Descrição
21/10/2019	Incluído	NSK	SO250EAR26PROCEL	REATOR EXTERNO VAPOR SÓDIO 250W CBR PROCEL
21/10/2019	Incluído	NSK	SO250EAR26PROCEL GALV	REATOR EXTERNO VAPOR SÓDIO 250W CBR PROCEL GALVANIZADO
21/10/2019	Incluído	NSK	SO400EA26	REATOR EXTERNO VAPOR SÓDIO 400W
21/10/2019	Incluído	NSK	SO400EA26 GALV	REATOR EXTERNO VAPOR SÓDIO 400W GALVANIZADO
21/10/2019	Incluído	NSK	SO400EAP26	REATOR EXTERNO VAPOR SÓDIO 400W PROCEL
21/10/2019	Incluído	NSK	SO400EAP26 GALV	REATOR EXTERNO VAPOR SÓDIO 400W PROCEL GALVANIZADO
21/10/2019	Incluído	NSK	SO400EAR26	REATOR EXTERNO VAPOR SÓDIO 400W CBR
21/10/2019	Incluído	NSK	SO400EAR26 GALV	REATOR EXTERNO VAPOR SÓDIO 400W CBR GALVANIZADO
21/10/2019	Incluído	NSK	SO400EAR26PROCEL	REATOR EXTERNO VAPOR SÓDIO 400W CBR PROCEL
21/10/2019	Incluído	NSK	SO400EAR26PROCEL GALV	REATOR EXTERNO VAPOR SÓDIO 400W CBR PROCEL GALVANIZADO
21/10/2019	Incluído	GOODLUX	SO70EA26	REATOR EXTERNO VAPOR SÓDIO 70W
21/10/2019	Incluído	GOODLUX	SO70EA26 GALV	REATOR EXTERNO VAPOR SÓDIO 70W GALVANIZADO
21/10/2019	Incluído	GOODLUX	SO70EAP26	REATOR EXTERNO VAPOR SÓDIO 70W PROCEL





498

Data	Alteração	Marca	Modelo	Descrição
21/10/2019	Incluído	GOODLUX	SO70EAP26GALV	REATOR EXTERNO VAPOR SÓDIO 70W PROCEL GALVANIZADO
21/10/2019	Incluído	GOODLUX	SO70EAR26	REATOR EXTERNO VAPOR SÓDIO 70W CBR
21/10/2019	Incluído	GOODLUX	SO70EAR26GALV	REATOR EXTERNO VAPOR SÓDIO 70W CBR GALVANIZADO
21/10/2019	Incluído	GOODLUX	SO70EAR26PROCEL	REATOR EXTERNO VAPOR SÓDIO 70W CBR PROCEL
21/10/2019	Incluído	GOODLUX	SO70EARP26GALV	REATOR EXTERNO VAPOR SÓDIO 70W CBR PROCEL GALVANIZADO
21/10/2019	Incluído	GOODLUX	SO100EA26	REATOR EXTERNO VAPOR SÓDIO 100W
21/10/2019	Incluído	GOODLUX	SO100EA26GALV	REATOR EXTERNO VAPOR SÓDIO 100W GALVANIZADO
21/10/2019	Incluído	GOODLUX	SO100EAP26	REATOR EXTERNO VAPOR SÓDIO 100W PROCEL
21/10/2019	Incluído	GOODLUX	SO100EAP26GALV	REATOR EXTERNO VAPOR SÓDIO 100W PROCEL GALVANIZADO
21/10/2019	Incluído	GOODLUX	SO100EAR26	REATOR EXTERNO VAPOR SÓDIO 100W CBR
21/10/2019	Incluído	GOODLUX	SO100EAR26PROCEL	REATOR EXTERNO VAPOR SÓDIO 100W CBR PROCEL
21/10/2019	Incluído	GOODLUX	SO100EAR26PROCEL GALV	REATOR EXTERNO VAPOR SÓDIO 100W CBR PROCEL GALVANIZADO
21/10/2019	Incluído	GOODLUX	SO100EAR26GALV	REATOR EXTERNO VAPOR SÓDIO 100W CBR GALVANIZADO
21/10/2019	Incluído	GOODLUX	SO150EA26	REATOR EXTERNO VAPOR SÓDIO 150W



499

Data	Alteração	Marca	Modelo	Descrição
21/10/2019	Incluído	GOODLUX	SO150EA26GALV	REATOR EXTERNO VAPOR SÓDIO 150W GALVANIZADO
21/10/2019	Incluído	GOODLUX	SO150EAP26	REATOR EXTERNO VAPOR SÓDIO 150W PROCEL
21/10/2019	Incluído	GOODLUX	SO150EAP26GALV	REATOR EXTERNO VAPOR SÓDIO 150W PROCEL GALVANIZADO



3 página(s)	< (?pag=1&NumeroRegistro=008276/2019)	1 (?pag=1&NumeroRegistro=008276/2019)
2	3 (?pag=3&NumeroRegistro=008276/2019)	> (?pag=3&NumeroRegistro=008276/2019)

<< Voltar

(<http://www.brasil.gov.br> Barra GovBr (<http://www.acaoainformacao.gov.br/>)

*[Handwritten signature]*  
*[Handwritten mark]*  
*[Handwritten mark]*

ATO DE ALTERAÇÃO Nº 2 DA FCA COMERCIO DE MATERIAIS ELETRICOS EIRELI  
CNPJ nº 22.745.664/0001-12



http://assinador.pscs.com.br/assinadorweb/autenticacao?chave1=ampwYnScA9g3quDvcXGsuA&chave2=Ug8cwwsph\_ckGj5CvUIRA  
ASSINADO DIGITALMENTE POR: 53871588920-MARIA HELENA DE OLIVEIRA NESKE

MARIA HELENA DE OLIVEIRA NESKE, nacionalidade BRASILEIRA, nascida em 30/09/1954, casada em COMUNHÃO PARCIAL DE BENS, EMPRESARIA, CPF nº 538.715.889-20, CARTEIRA DE IDENTIDADE nº 554591, órgão expedidor SSP - SC, residente e domiciliado(a) no(a) RUA AGROLANDIA, 13, APTO 202, BLOCO K, BELA VISTA, SAO JOSE, SC, CEP 88110503, BRASIL.

Titular da empresa de nome FCA COMERCIO DE MATERIAIS ELETRICOS EIRELI, registrada nesta Junta Comercial do Estado de Santa Catarina, sob NIRE nº 42600636075, com sede Rodovia Br 282, 1952, , Bela Vista Palhoça, SC, CEP 88135550, devidamente inscrita no Cadastro Nacional de Pessoa Jurídica/MF sob o nº 22.745.664/0001-12, delibera e ajusta a presente alteração, nos termos da Lei nº 10.406/ 2002, mediante as condições estabelecidas nas cláusulas seguintes:

**ENDEREÇO**

**CLÁUSULA PRIMEIRA.** A empresa passa a exercer suas atividades no seguinte endereço sito à RUA NAJLA CARONE GUEDERT, 820, SALA:03;SETOR:02, PAGANI, PALHOÇA, SC, CEP 88.132-150.

**Em face das alterações acima, consolida-se o ato constitutivo, nos termos da Lei nº 10.406/2002, mediante as condições e cláusulas seguintes**

CONSOLIDAÇÃO DO ATO DA FCA COMERCIO DE MATERIAIS ELETRICOS EIRELI  
CNPJ nº 22.745.664/0001-12

MARIA HELENA DE OLIVEIRA NESKE nacionalidade BRASILEIRA, nascida em 30/09/1954, casada em COMUNHÃO PARCIAL DE BENS, EMPRESARIA, CPF nº 538.715.889-20, CARTEIRA DE IDENTIDADE nº 554591, órgão expedidor SSP - SC, residente e domiciliada na RUA AGROLANDIA, 13, APTO 202, BLOCO K, BELA VISTA, SAO JOSE, SC, CEP 88110503, BRASIL, constitui EMPRESA INDIVIDUAL DE RESPONSABILIDADE LIMITADA - EIRELI, mediante as condições seguintes:

Cláusula Primeira: A sociedade usa o nome empresarial de **FCA COMÉRCIO DE MATERIAIS ELÉTRICOS EIRELI.**

Cláusula Segunda: A sociedade tem sua sede na **RUA NAJLA CARONE GUEDERT, 820, SALA:03;SETOR:02, PAGANI, PALHOÇA, SC, CEP 88.132-150.**

Cláusula Terceira: A empresa pode, a qualquer tempo, abrir ou fechar filial ou outra dependência, mediante alteração do ato constitutivo.

Cláusula Quarta: A empresa tem como objeto social: O objeto social da empresa é: **COMÉRCIO VAREJISTA DE MATERIAIS ELÉTRICOS DE ORIGEM NACIONAL E IMPORTADA; COMÉRCIO ATACADISTA DE MATERIAIS ELÉTRICOS DE ORIGEM NACIONAL E IMPORTADA; COMÉRCIO ATACADISTA DE PAPEL, PAPELÃO E SEUS ARTEFATOS, EXCETO EMBALAGENS, DE ORIGEM NACIONAL E IMPORTADA; COMÉRCIO**



*[Handwritten signatures and initials]*

ATO DE ALTERAÇÃO Nº 2 DA FCA COMERCIO DE MATERIAIS ELETRICOS EIRELI  
CNPJ nº 22.745.664/0001-12

**VAREJISTA DE ARTIGOS DE PAPELARIA E DE ESCRITÓRIO DE ORIGEM NACIONAL E IMPORTADA.**

Cláusula Quinta: A empresa iniciou suas atividades em 29/06/2015 e seu prazo de duração é indeterminado.

Cláusula Sexta: O capital social é de **R\$ 105.000,00** (cento e cinco mil reais), dividido em **105.000** (cento e cinco mil) quotas no valor unitário de R\$ 1,00 (um real), totalmente subscrito e integralizado neste ato, de responsabilidade do titular.

Cláusula Sétima: A administração caberá **ISOLADAMENTE** à titular **MARIA HELENA DE OLIVEIRA NESKE** com os poderes e atribuições de representação ativa e passiva na sociedade, judicial e extrajudicialmente, podendo praticar todos os atos compreendidos no objeto social, sempre de interesse da sociedade, autorizado o uso do nome empresarial, vedado, no entanto, fazê-lo em atividades estranhas ao interesse social ou assumir obrigações seja em favor de qualquer dos cotistas ou de terceiros, bem como onerar ou alienar bens imóveis da sociedade, sem autorização do outro sócio.

Cláusula Oitava: Ao término de cada exercício da empresa, em final de cada ano corrente, proceder-se-à a elaboração do inventário, do balanço patrimonial de resultado econômico, cabendo ao titular, os lucros ou perdas apurados.

Cláusula Nona: Falecendo ou interditado o titular, a empresa continuará sua atividade com os herdeiros ou sucessores. Não sendo possível ou inexistindo interesse destes, o valor de seus haveres será apurado e liquidado com base na situação patrimonial da empresa, à data da resolução, verificada em balanço especialmente levantado.

Cláusula Décima: O Administrador declara, sob as penas da lei, que não está impedido de exercer a administração da empresa, por lei especial ou em virtude de condenação criminal, ou por se encontrar sob os efeitos dela, a pena que vede, ainda que temporariamente, o acesso a cargos públicos, ou por crime falimentar, de prevaricação, peita ou suborno, concussão, peculato ou contra a economia popular, contra o sistema financeiro nacional, contra normas de defesa da concorrência, contra as relações de consumo, fé pública ou propriedade.

Cláusula Décima Primeira: O titular da empresa declara, sob as penas da lei, que não participa de outra empresa da mesma modalidade.

Cláusula Décima Terceira: Declara, sob as penas da lei, que se enquadra na condição de EMPRESA DE PEQUENO PORTE - EPP nos termos da Lei Complementar nº 123, de 14/10/2006.

**PALHOÇA, 9 de julho de 2020.**

MARIA HELENA DE OLIVEIRA NESKE

Req: 81000000922988

Página 2



Junta Comercial do Estado de Santa Catarina

Certifico o Registro em 14/07/2020

Arquivamento 20203734955 Protocolo 203734955 de 14/07/2020 NIRE 42600636075

Nome da empresa FCA COMERCIO DE MATERIAIS ELETRICOS EIRELI

Este documento pode ser verificado em <http://regin.jucecsc.sc.gov.br/autenticacaoDocumentos/autenticacao.aspx>

Chancela 370139113619941

Esta cópia foi autenticada digitalmente e assinada em 15/07/2020 por Blasco Borges Barcellos - Secretario-geral

15/07/2020

*[Handwritten signature and initials]*



**TERMO DE AUTENTICACAO**

NOME DA EMPRESA	FCA COMERCIO DE MATERIAIS ELETRICOS EIRELI
PROTOCOLO	203734955 - 14/07/2020
ATO	002 - ALTERACAO
EVENTO	021 - ALTERACAO DE DADOS (EXCETO NOME EMPRESARIAL)

**MATRIZ**

NIRE 42600636075  
 CNPJ 22.745.664/0001-12  
 CERTIFICO O REGISTRO EM 14/07/2020  
 SOB N: 20203734955

**EVENTOS**

051 - CONSOLIDACAO DE CONTRATO/ESTATUTO ARQUIVAMENTO: 20203734955

**REPRESENTANTES QUE ASSINARAM DIGITALMENTE**

Cpf: 53871588920 - MARIA HELENA DE OLIVEIRA NESKE



Junta Comercial do Estado de Santa Catarina

Certifico o Registro em 14/07/2020

Arquivamento 20203734955 Protocolo 203734955 de 14/07/2020 NIRE 42600636075

Nome da empresa FCA COMERCIO DE MATERIAIS ELETRICOS EIRELI

Este documento pode ser verificado em <http://regin.jucesc.sc.gov.br/autenticacaoDocumentos/autenticacao.aspx>

Chancela 370139113619941

Esta cópia foi autenticada digitalmente e assinada em 15/07/2020 por Blasco Borges Barcellos - Secretario-geral

15/07/2020

ATO DE ALTERAÇÃO Nº 3 DA FCA COMERCIO DE MATERIAIS ELETRICOS EIRELI  
CNPJ nº 22.745.664/0001-12



http://assinador.jpsc.com.br/assinadorweb/autenticacao?chave1=XMA3OHRAx7\_IR3V4K-Gzg&chave2=Ug8cwwspH\_-ckGj5CvULIRA  
ASSINADO DIGITALMENTE POR: 53871588920-MARIA HELENA DE OLIVEIRA NESKE

MARIA HELENA DE OLIVEIRA NESKE, nacionalidade BRASILEIRA, nascida em 30/09/1954, casada em COMUNHÃO PARCIAL DE BENS, EMPRESARIA, CPF nº 538.715.889-20, CARTEIRA DE IDENTIDADE nº 554591, órgão expedidor SSP - SC, residente e domiciliado(a) RUA AGROLANDIA, 13, APTO 202, BLOCO K, BELA VISTA, SAO JOSE, SC, CEP 88110503, BRASIL.

Titular da empresa de nome FCA COMERCIO DE MATERIAIS ELETRICOS EIRELI, registrada nesta Junta Comercial do Estado de Santa Catarina, sob NIRE nº 42600636075, com sede Rua Najla Carone Guedert, 820, Sala:03;setor:02, Pagani Palhoça, SC, CEP 88132150, devidamente inscrita no Cadastro Nacional de Pessoa Jurídica/MF sob o nº 22.745.664/0001-12, delibera e ajusta a presente alteração, nos termos da Lei nº 10.406/ 2002, mediante as condições estabelecidas nas cláusulas seguintes:

**ENDEREÇO**

**CLÁUSULA PRIMEIRA.** A empresa passa a exercer suas atividades no seguinte endereço sito à RUA SANTA MARTA, 80, BELA VISTA, PALHOCA, SC, CEP 88.132-712.

**Em face das alterações acima, consolida-se o ato constitutivo, nos termos da Lei nº 10.406/2002, mediante as condições e cláusulas seguintes**

**CONSOLIDAÇÃO DO ATO DA FCA COMERCIO DE MATERIAIS ELETRICOS EIRELI  
CNPJ nº 22.745.664/0001-12**

MARIA HELENA DE OLIVEIRA NESKE nacionalidade BRASILEIRA, nascida em 30/09/1954, casada em COMUNHÃO PARCIAL DE BENS, EMPRESÁRIA, CPF nº 538.715.889-20, CARTEIRA DE IDENTIDADE nº 554591, órgão expedidor SSP - SC, residente e domiciliada na RUA AGROLANDIA, 13, APTO 202, BLOCO K, BELA VISTA, SAO JOSE, SC, CEP 88110503, BRASIL, constitui EMPRESA INDIVIDUAL DE RESPONSABILIDADE LIMITADA - EIRELI, mediante as condições seguintes:

**CLÁUSULA PRIMEIRA:** A sociedade usa o nome empresarial de **FCA COMÉRCIO DE MATERIAIS ELÉTRICOS EIRELI**.

**CLÁUSULA SEGUNDA:** A sociedade tem sua sede na **RUA SANTA MARTA, 80, BELA VISTA, PALHOCA, SC, CEP 88.132-712**.

**CLÁUSULA TERCEIRA:** A empresa pode, a qualquer tempo, abrir ou fechar filial ou outra dependência, mediante alteração do ato constitutivo.

**CLÁUSULA QUARTA:** A empresa tem como objeto social: **COMÉRCIO VAREJISTA DE MATERIAIS ELÉTRICOS DE ORIGEM NACIONAL E IMPORTADA; COMÉRCIO ATACADISTA DE MATERIAIS ELÉTRICOS DE ORIGEM NACIONAL E IMPORTADA; COMÉRCIO ATACADISTA DE PAPEL, PAPELÃO E SEUS ARTEFATOS, EXCETO EMBALAGENS, DE ORIGEM NACIONAL E IMPORTADA;**

Req: 81100001016740

Página 1



Junta Comercial do Estado de Santa Catarina

Certifico o Registro em 21/06/2021

Arquivamento 20218724195 Protocolo 218724195 de 21/06/2021 NIRE 42600636075

Nome da empresa FCA COMERCIO DE MATERIAIS ELETRICOS EIRELI

Este documento pode ser verificado em <http://regin.jucscsc.gov.br/autenticacaoDocumentos/autenticacao.aspx>

Chancela 321055811439301

Esta cópia foi autenticada digitalmente e assinada em 21/06/2021 por Blasco Borges Barcellos - Secretario-geral

21/06/2021



ATO DE ALTERAÇÃO Nº 3 DA FCA COMERCIO DE MATERIAIS ELETRICOS EIRELI  
CNPJ nº 22.745.664/0001-12

**COMÉRCIO VAREJISTA DE ARTIGOS DE PAPELARIA E DE ESCRITÓRIO DE ORIGEM NACIONAL E IMPORTADA.**

**CLÁUSULA QUINTA:** A empresa iniciou suas atividades em 29/06/2015 e seu prazo de duração é indeterminado.

**CLÁUSULA SEXTA:** O capital social é de **R\$ 105.000,00** (cento e cinco mil reais), dividido em **105.000** (cento e cinco mil) quotas no valor unitário de R\$ 1,00 (um real), totalmente subscrito e integralizado neste ato, de responsabilidade do titular.

**CLÁUSULA SÉTIMA:** A administração caberá **ISOLADAMENTE** à titular **MARIA HELENA DE OLIVEIRA NESKE** com os poderes e atribuições de representação ativa e passiva na sociedade, judicial e extrajudicialmente, podendo praticar todos os atos compreendidos no objeto social, sempre de interesse da sociedade, autorizado o uso do nome empresarial, vedado, no entanto, fazê-lo em atividades estranhas ao interesse social ou assumir obrigações seja em favor de qualquer dos cotistas ou de terceiros, bem como onerar ou alienar bens imóveis da sociedade, sem autorização do outro sócio.

**CLÁUSULA OITAVA:** Ao término de cada exercício da empresa, em final do cada ano corrente, proceder-se-á a elaboração do inventário, do balanço patrimonial de resultado econômico, cabendo ao titular, os lucros ou perdas apuradas.

**CLÁUSULA NONA:** Falecendo ou interditado o titular, a empresa continuará sua atividade com os herdeiros ou sucessores. Não sendo possível ou inexistindo interesse destes, o valor de seus haveres será apurado e liquidado com base na situação patrimonial da empresa, à data da resolução, verificada em balanço especialmente levantado.

**CLÁUSULA DÉCIMA:** O Administrador declara, sob as penas da lei, que não está impedido de exercer a administração da empresa, por lei especial ou em virtude de condenação criminal, ou por se encontrar sob os efeitos dela, a pena que vede, ainda que temporariamente, o acesso a cargos públicos, ou por crime falimentar, de prevaricação, peita ou suborno, concussão, peculato ou contra a economia popular, contra o sistema financeiro nacional, contra normas de defesa da concorrência, contra as relações de consumo, fé pública ou propriedade.

**CLÁUSULA DÉCIMA PRIMEIRA:** O titular da empresa declara, sob as penas da lei, que não participa de outra empresa da mesma modalidade.

**CLÁUSULA DÉCIMA SEGUNDA:** Declara, sob as penas da lei, que se enquadra na condição de EMPRESA DE PEQUENO PORTE - EPP nos termos da Lei Complementar nº 123, de 14/10/2006.

**PALHOÇA, 18 de junho de 2021.**

MARIA HELENA DE OLIVEIRA NESKE

Req: 81100001016740

Página 2



Junta Comercial do Estado de Santa Catarina

Certifico o Registro em 21/06/2021

Arquivamento 20218724195 Protocolo 218724195 de 21/06/2021 NIRE 42600636075

Nome da empresa FCA COMERCIO DE MATERIAIS ELETRICOS EIRELI

Este documento pode ser verificado em <http://regin.juicsc.sc.gov.br/autenticacaoDocumentos/autenticacao.aspx>

Chancela 321055811439301

Esta cópia foi autenticada digitalmente e assinada em 21/06/2021 por Blasco Borges Barcellos - Secretario-geral

21/06/2021

*(Handwritten signatures and initials)*





**JUCESC**  
Junta Comercial do Estado de  
**SANTA CATARINA**

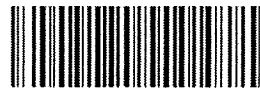

218724195

## TERMO DE AUTENTICACAO

NOME DA EMPRESA	FCA COMERCIO DE MATERIAIS ELETRICOS EIRELI
PROTOCOLO	218724195 - 21/06/2021
ATO	002 - ALTERACAO
EVENTO	021 - ALTERACAO DE DADOS (EXCETO NOME EMPRESARIAL)

## MATRIZ

NIRE 42600636075  
CNPJ 22.745.664/0001-12  
CERTIFICO O REGISTRO EM 21/06/2021  
SOB N: 20218724195

## EVENTOS

051 - CONSOLIDACAO DE CONTRATO/ESTATUTO ARQUIVAMENTO: 20218724195

## REPRESENTANTES QUE ASSINARAM DIGITALMENTE

Cpf: 53871588920 - MARIA HELENA DE OLIVEIRA NESKE - Assinado em 18/06/2021 às 20:12:42



Junta Comercial do Estado de Santa Catarina

Certifico o Registro em 21/06/2021

Arquivamento 20218724195 Protocolo 218724195 de 21/06/2021 NIRE 42600636075

Nome da empresa FCA COMERCIO DE MATERIAIS ELETRICOS EIRELI

Este documento pode ser verificado em <http://regin.jucesc.sc.gov.br/autenticacaoDocumentos/autenticacao.aspx>

Chancela 321055811439301

Esta cópia foi autenticada digitalmente e assinada em 21/06/2021 por Blasco Borges Barcellos - Secretario-geral

21/06/2021

*(Handwritten signatures and initials)*

ATO DE ALTERAÇÃO Nº 4 DA FCA COMERCIO DE MATERIAIS ELETRICOS LTDA  
CNPJ nº 22.745.664/0001-12



508  
http://assinador.jpscs.com.br/assinadorweb/autenticacao?chave1=XW3toHhRAX4a\_Qs173Za5g&chave2=Ug8cwwsph\_ckG15CvLIRA  
ASSINADO DIGITALMENTE POR: 2208095406-ROBERTO JUNIOR DE ALMEIDA|53871588920-MARIA HELENA DE OLIVEIRA NESKE

MARIA HELENA DE OLIVEIRA NESKE, nacionalidade BRASILEIRA, nascida em 30/09/1954, casada em COMUNHÃO PARCIAL DE BENS, EMPRESÁRIA, CPF nº 538.715.889-20, CARTEIRA DE IDENTIDADE nº 554591, órgão expedidor SSP - SC, residente e domiciliada na RUA AGROLANDIA, 13, APTO 202, BLOCO K, BELA VISTA, SAO JOSE, SC, CEP 88110503, BRASIL.

Titular da empresa de nome FCA COMERCIO DE MATERIAIS ELETRICOS EIRELI, registrada nesta Junta Comercial do Estado de Santa Catarina, sob NIRE nº 42600636075, com SANTA MARTA 80 BAIRRO: BELA VISTA CEP: 88.132-712 MUNICIPIO: PALHOÇA UF: SC, devidamente inscrita no Cadastro Nacional de Pessoa Jurídica/MF sob o nº 22.745.664/0001-12, resolve transformar de EIRELI em uma empresa de SOCIEDADE LIMITADA, adicionando um novo sócio e aumento de capital.

ROBERTO JUNIOR DE ALMEIDA, nacionalidade BRASILEIRO, nascido em 07/11/1983, casado em SEPARAÇÃO TOTAL DE BENS, EMPRESÁRIO, CPF nº 220.809.548-06, CARTEIRA DE IDENTIDADE nº 41012060, órgão expedidor SSP - SP, residente e domiciliado na R AUGUSTO GIACOMINI, 52 - QD 02 LT 14, JARDIM MORADA DO SOL - COLORADO - PR - CEP: 86690-000

**ALTERAÇÃO DE NATUREZA JURIDICA**

**CLÁUSULA PRIMEIRA.** A empresa altera sua natureza jurídica de EIRELI para Sociedade Limitada.

**QUADRO DE SOCIOS E ADMINISTRADORES**

**CLÁUSULA SEGUNDA.** Entre na sociedade o sócio ROBERTO JUNIOR DE ALMEIDA, adicionando ao capital social o valor referente a 500.000 (quinhentas mil cotas).

**CAPITAL SOCIAL**

**CLÁUSULA TERCEIRA.** A empresa teve um aumento no capital social no valor R\$ 895.000,00 (Oitocentos e noventa e cinco mil reais), totalizando de **R\$ 1.000.000,00** (um milhão de reais), dividido em **1.000.000** (um milhão) quotas no valor unitário de R\$ 1,00 (um real), sendo 105.000 quotas integralizadas pela sócia MARIA HELENA DE OLIVEIRA NESKE e 895.000 a integralizar até 31/12/2024, sendo 395.000 quotas da Sócia MARIA HELENA DE OLIVEIRA NESKE E 500.000 quotas do sócio ROBERTO JUNIOR DE ALMEIDA.

**RAZÃO SOCIAL**

**CLÁUSULA QUARTA.** A empresa altera sua razão social para **FCA COMERCIO DE MATERIAIS ELETRICOS LTDA.**

Em face das alterações acima, consolida-se o ato constitutivo, nos termos da Lei nº 10.406/2002, mediante as condições e cláusulas seguintes

**CONSOLIDAÇÃO DO ATO DA FCA COMERCIO DE MATERIAIS ELETRICOS LTDA  
CNPJ nº 22.745.664/0001-12**

MARIA HELENA DE OLIVEIRA NESKE, nacionalidade BRASILEIRA, nascida em 30/09/1954, casada em COMUNHÃO PARCIAL DE BENS, EMPRESÁRIA, CPF nº 538.715.889-20, CARTEIRA DE IDENTIDADE nº 554591, órgão expedidor SSP

Pag. 1



Junta Comercial do Estado de Santa Catarina  
Certifico o Registro em 24/09/2021 Data dos Efeitos 21/09/2021  
Arquivamento 42206779989 Protocolo 217978770 de 22/09/2021 NIRE 42206779989  
Nome da empresa FCA COMERCIO DE MATERIAIS ELETRICOS LTDA

Este documento pode ser verificado em <http://regin.jucesc.sc.gov.br/autenticacaoDocumentos/autenticacao.aspx>

Chancela 330033184930263

Esta cópia foi autenticada digitalmente e assinada em 24/09/2021 Renata da Silva Wiczorkoski - Secretária-geral em exercício

24/09/2021



**ATO DE ALTERAÇÃO Nº 4 DA FCA COMERCIO DE MATERIAIS ELETRICOS LTDA**  
**CNPJ nº 22.745.664/0001-12**

- SC, residente e domiciliada na RUA AGROLANDIA, 13, APTO 202, BLOCO K, BELA VISTA, SAO JOSE, SC, CEP 88110503, BRASIL.

ROBERTO JUNIOR DE ALMEIDA, nacionalidade BRASILEIRO, nascido em 07/11/1983, casado em SEPARAÇÃO TOTAL DE BENS, EMPRESÁRIO, CPF nº 220.809.548-06, CARTEIRA DE IDENTIDADE nº 41012060, órgão expedidor SSP - SP, residente e domiciliado na R AUGUSTO GIACOMINI, 52 – QD 02 LT 14, JARDIM MORADA DO SOL - COLORADO - PR - CEP: 86690-000

Constituem Sociedade Limitada, mediante as condições seguintes:

**CLÁUSULA PRIMEIRA:** A sociedade usa o nome empresarial de **FCA COMÉRCIO DE MATERIAIS ELÉTRICOS LTDA.**

**CLÁUSULA SEGUNDA:** A sociedade tem sua sede na **RUA SANTA MARTA, 80, BELA VISTA, PALHOCA, SC, CEP 88.132-712.**

**CLÁUSULA TERCEIRA:** A empresa pode, a qualquer tempo, abrir ou fechar filial ou outra dependência, mediante alteração do ato constitutivo.

**CLÁUSULA QUARTA:** A empresa tem como objeto social: **COMÉRCIO VAREJISTA DE MATERIAIS ELÉTRICOS DE ORIGEM NACIONAL E IMPORTADA; COMÉRCIO ATACADISTA DE MATERIAIS ELÉTRICOS DE ORIGEM NACIONAL E IMPORTADA; COMÉRCIO ATACADISTA DE PAPEL, PAPELÃO E SEUS ARTEFATOS, EXCETO EMBALAGENS, DE ORIGEM NACIONAL E IMPORTADA; COMÉRCIO VAREJISTA DE ARTIGOS DE PAPELARIA E DE ESCRITÓRIO DE ORIGEM NACIONAL E IMPORTADA.**

**CLÁUSULA QUINTA:** A empresa iniciou suas atividades em 29/06/2015 e seu prazo de duração é indeterminado.

**CLÁUSULA SEXTA:** O capital social é de **R\$ 1.000.000,00** (um milhão de reais), dividido em **1.000.000** (um milhão) quotas no valor unitário de R\$ 1,00 (um real), sendo 105.000 quotas integralizadas pela sócia MARIA HELENA DE OLIVEIRA NESKE e 895.000 a integralizar até 31/12/2024, sendo 395.000 quotas da Sócia MARIA HELENA DE OLIVEIRA NESKE E 500.000 quotas do sócio ROBERTO JUNIOR DE ALMEIDA.

ORDEM	SÓCIOS	QUOTAS	INTEGRALIZADA	A INTEGRALIZAR		VALORES
1	MARIA HELENA DE OLIVEIRA NESKE	500.000	105.000	395.000	R\$	500.000,00
2	ROBERTO JUNIOR DE ALMEIDA	500.000	0	500.000	R\$	500.000,00
<b>TOTAL</b>		<b>1.000.000</b>	<b>105.000</b>	<b>895.000</b>	<b>R\$</b>	<b>1.000.000,00</b>

**CLÁUSULA SÉTIMA:** A administração da sociedade será exercida **ISOLADAMENTE** à sócia MARIA HELENA DE OLIVEIRA NESKE e **ISOLADAMENTO** ao sócio ROBERTO JUNIOR DE ALMEIRA, com os poderes e atribuições de representação ativa e passiva na sociedade, judicial e extrajudicialmente, podendo praticar todos os atos compreendidos no objeto social, sempre de interesse da sociedade, autorizado o uso do nome empresarial, vedado, no entanto, fazê-lo em atividades estranhas ao interesse social ou assumir obrigações seja em favor de qualquer dos cotistas ou de terceiros, bem como onerar ou alienar bens imóveis da sociedade, sem autorização do outro sócio.

Pag. 2



Junta Comercial do Estado de Santa Catarina

Certifico o Registro em 24/09/2021 Data dos Efeitos 21/09/2021

Arquivamento 42206779989 Protocolo 217978770 de 22/09/2021 NIRE 42206779989

Nome da empresa FCA COMERCIO DE MATERIAIS ELETRICOS LTDA

Este documento pode ser verificado em <http://regin.juccsc.sc.gov.br/autenticacaoDocumentos/autenticacao.aspx>

Chancela 330033184930263

Esta cópia foi autenticada digitalmente e assinada em 24/09/2021 Renata da Silva Wiczorkoski - Secretária-geral em exercício

24/09/2021

*[Handwritten signatures and initials]*

ATO DE ALTERAÇÃO Nº 4 DA FCA COMERCIO DE MATERIAIS ELETRICOS LTDA  
CNPJ nº 22.745.664/0001-12

**CLÁUSULA OITAVA:** Ao término de cada exercício da empresa, em final do cada ano corrente, proceder-se-á a elaboração do inventário, do balanço patrimonial de resultado econômico, cabendo aos sócios, os lucros ou perdas apuradas.

**CLÁUSULA NONA:** Falecendo ou interditado os sócios, a empresa continuará sua atividade com os herdeiros ou sucessores. Não sendo possível ou inexistindo interesse destes, o valor de seus haveres será apurado e liquidado com base na situação patrimonial da empresa, à data da resolução, verificada em balanço especialmente levantado.

**CLÁUSULA DÉCIMA:** O Administrador declara, sob as penas da lei, que não está impedido de exercer a administração da empresa, por lei especial ou em virtude de condenação criminal, ou por se encontrar sob os efeitos dela, a pena que vede, ainda que temporariamente, o acesso a cargos públicos, ou por crime falimentar, de prevaricação, peita ou suborno, concussão, peculato ou contra a economia popular, contra o sistema financeiro nacional, contra normas de defesa da concorrência, contra as relações de consumo, fé pública ou propriedade.

**CLÁUSULA DÉCIMA PRIMEIRA:** Declara, sob as penas da lei, que se enquadra na condição de EMPRESA DE PEQUENO PORTE - EPP nos termos da Lei Complementar nº 123, de 14/10/2006.

**CLÁUSULA DÉCIMA SEGUNDA:** Fica eleito o foro da comarca de PALHOÇA - SC, para dirimir as questões oriundas do presente contrato.

**PALHOÇA, 21 de SETEMBRO de 2021.**

MARIA HELENA DE OLIVEIRA NESKE

ROBERTO JUNIOR DE ALMEIRA

Pag. 3



Junta Comercial do Estado de Santa Catarina

24/09/2021

Certifico o Registro em 24/09/2021 Data dos Efeitos 21/09/2021

Arquivamento 42206779989 Protocolo 217978770 de 22/09/2021 NIRE 42206779989

Nome da empresa FCA COMERCIO DE MATERIAIS ELETRICOS LTDA

Este documento pode ser verificado em <http://regin.jucesc.sc.gov.br/autenticacaoDocumentos/autenticacao.aspx>

Chancela 330033184930263

Esta cópia foi autenticada digitalmente e assinada em 24/09/2021 Renata da Silva Wiczorkoski - Secretária-geral em exercício

*(Handwritten signatures and initials)*



**JUCESC**  
Junta Comercial do Estado de  
**SANTA CATARINA**

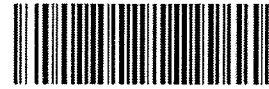

217978770

509  
L

### TERMO DE AUTENTICACAO

NOME DA EMPRESA	FCA COMERCIO DE MATERIAIS ELETRICOS LTDA
PROTOCOLO	217978770 - 22/09/2021
ATO	002 - ALTERACAO
EVENTO	046 - TRANSFORMACAO

#### MATRIZ

NIRE 42206779989  
CNPJ 22.745.664/0001-12  
CERTIFICO O REGISTRO EM 24/09/2021  
SOB N: 42206779989

#### REPRESENTANTES QUE ASSINARAM DIGITALMENTE

Cpf: 22080954806 - ROBERTO JUNIOR DE ALMEIDA - Assinado em 24/09/2021 às 14:06:50

Cpf: 53871588920 - MARIA HELENA DE OLIVEIRA NESKE - Assinado em 24/09/2021 às 14:07:11



Junta Comercial do Estado de Santa Catarina

Certifico o Registro em 24/09/2021 Data dos Efeitos 21/09/2021

Arquivamento 42206779989 Protocolo 217978770 de 22/09/2021 NIRE 42206779989

Nome da empresa FCA COMERCIO DE MATERIAIS ELETRICOS LTDA

Este documento pode ser verificado em <http://regin.jucsc.sc.gov.br/autenticacaoDocumentos/autenticacao.aspx>

Chancela 330033184930263

Esta cópia foi autenticada digitalmente e assinada em 24/09/2021 Renata da Silva Wiczorkoski - Secretária-geral em exercício

24/09/2021

*[Handwritten signature]*

*[Handwritten initials]*

*[Handwritten signature]*



REPÚBLICA FEDERATIVA DO BRASIL  
ESTADO DE SANTA CATARINA - COMARCA DE PALHOÇA  
1º TABELIONATO DE NOTAS E PROTESTO  
OTÁVIO GUILHERME MARGARIDA  
TABELIÃO

RUA EMELINE MATILDES CRISEMANN SCHEIDT, 277 - CENTRO - 88136-290  
HOME PAGE: <http://www.margarida.not.br>  
E-MAIL: [tabelionato@margarida.not.br](mailto:tabelionato@margarida.not.br)  
FONE: (48) 3086-8500  
Horário de atendimento das 9h às 18h

LIVRO: 0518-P FOLHA: 142 - PROTOCOLO: 67185 : DATA PROT: 15/07/2020  
PROCURAÇÃO AD NEGOTIA

MARCIO DOS SANTOS SILVA  
Escritor de Notas

Procuração na forma que segue:

S A I B A M quantos este público instrumento de procuração bastante virem que, aos quinze dias do mês de julho do ano de dois mil e vinte (15/07/2020), nesta cidade e comarca de Palhoça, Estado de Santa Catarina, perante mim, Escrevente Notarial, compareceu como outorgante, **FCA COMERCIO DE MATERIAIS ELETRICOS EIRELI**, pessoa jurídica com direito privado, inscrita no C.N.P.J/MF, sob o número 22.745.664/0001-12, com sede à rodovia BR 282, 1952, Bela Vista, Palhoça/SC, telefone: (48) 3374 9892, endereço eletrônico: [licita1203@gmail.com](mailto:licita1203@gmail.com), neste ato representada por sua sócia proprietária, administradora e beneficiária final, **MARIA HELENA DE OLIVEIRA NESKE**, brasileira, a qual declara sob as penas da lei ser casada, empresária, nascida aos 30/09/1954, filha de **JOVENTINO DE OLIVEIRA** e **MARIA JOANA DE OLIVEIRA**, inscrita no CPF/MF sob n.º 538.715.889-20 e C.I. n.º 554591 SESP/SC, residente à rua Agrolândia, 13, apartamento 202, Bela Vista, São José/SC, ora de passagem por esta cidade, a outorgante declara que não se enquadra em nenhuma das condições previstas nos incisos I, II e III do art. 4º da Resolução COAF n. 31/2019 e da Resolução COAF n. 29/2017 a qual, por este instrumento, nomeia e constitui seus bastantes procuradores, **JOÃO VITOR CAMPOS DE LIMA**, brasileiro, casado, auxiliar, nascido aos 06/08/1991, inscrito no CPF/MF sob n.º 003.232.052-32 e C.I. n.º 8265988 SESP/SC, residente à rua Nossa Senhora do Rosário, 248, apartamento 102, Nossa Senhora do Rosário, São José/SC, **LUCIMAR HINCKEL**, brasileira, solteira, auxiliar, nascida aos 25/11/1985, inscrita no CPF/MF sob n.º 066.245.859-19 e CNH n.º 05361335783 DETRAN/SC, residente à rua Ilha Terceira, 245, São Sebastião, Palhoça/SC, **VANESSA SCHEIDT**, brasileira, divorciada, coordenadora, nascida aos 14/10/1987, inscrita no CPF/MF sob n.º 065.356.369-84 e CNH n.º 04482762589 DETRAN/SC, residente à rua Célio Weber, 1002, Jardim Eldorado, Palhoça/SC, **JOSÉ ARION ROCHA AMORAS**, brasileiro, solteiro, auxiliar, nascido aos 04/02/1992, inscrito no CPF/MF sob n.º 913.171.262-20 e C.I. n.º 155025 DPTC/AP, residente à rua Nereu Ghizoni, 890, Guarda do Cubatão, Palhoça/SC, conferindo-lhe poderes para em conjunto ou isoladamente o fim especial de representar a outorgante em processos licitatórios de todas e quaisquer entidades públicas, nas esferas municipais, estaduais, federais, autárquicas e fundacionais, podendo, para tal fim, retirar editais, apresentar envelope contendo documentação para a fase habilitatória, bem como envelope contendo proposta de preços, para a fase classificatória; assistir aberturas, firmar atas e demais documentos, fazer impugnações e outras quaisquer anotações em atas, representá-la junto às Comissões de Licitações, bem como suas respectivas autoridades superiores, tomar ciência de despachos, receber intimações de prazos, recorrer e contra-arrazoar, na fase administrativa, acompanhar decisões, firmar os correspondentes contratos administrativos, decorrentes dos processos licitatórios; constituir advogados, outorgando-lhes poderes das cláusulas *ad-judicia et extra*, para a interposição de mandados de segurança contra atos das respectivas autoridades administrativas, sempre relativamente aos processos licitatórios em epígrafe; passar recibos, receber e dar quitações, apresentar, juntar e retirar documentos, cumprir exigências, pagar taxas, guias e emolumentos, assinar, requerer e praticar, enfim, todos os demais atos necessários o fim



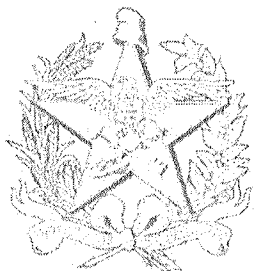

REPÚBLICA FEDERATIVA DO BRASIL  
ESTADO DE SANTA CATARINA - COMARCA DE PALHOÇA  
1º TABELIONATO DE NOTAS E PROTESTO  
OTÁVIO GUILHERME MARGARIDA  
TABELIÃO

RUA EMELINE MATILDES CRISEMANN SCHEIDT, 277 - CENTRO - 88130-290  
HOME PAGE: <http://www.margarida.not.br>  
E-MAIL: [tabelionato@margarida.not.br](mailto:tabelionato@margarida.not.br)  
FONE: (48) 3086-8500  
Horário de atendimento das 9h às 18h.

LIVRO: 0518-P FOLHA: 143 - PROTOCOLO: 67185 : DATA PROT: 15/07/2020  
PROCURAÇÃO AD NEGOTIA

realizar o presente ato, apresentando pleno discernimento, afirmando não haver nenhum induzimento ou coação, agindo, assim, de plena vontade. Os atos constitutivos apresentados, bem como os dados de qualificação da outorgante e sua representante legal (que estão devidamente arquivados por fotocópia neste serviço notarial) a qualificação dos procuradores e a descrição do objeto do presente foram apresentados pela outorgante, por sua representante legal, sendo advertido de que a falsidade da declaração e dos documentos apresentados ensejará sua responsabilidade civil e criminal, bem como por qualquer incorreção, isentando este tabelião de qualquer responsabilidade. Assim o disse do que dou fé e me pediu este instrumento que lhe li, aceitou e assina. MARIA HELENA DE OLIVEIRA NESKE assinou o presente ato. Eu, [assinatura], Escrevente Notarial, a fiz digitar, a subscrevi, conferi e assino em Público e raso.

Emolumentos: R\$ 57,00 - Selo: R\$ 2,80

Emolumentos: R\$ 12,00

Total: R\$ 71,80

FRJ: R\$ 0,00

Em Test. [assinatura] da verdade.  
Palhoça, 15 de julho de 2020.

MARCIO DOS SANTOS SILVA  
ESCREVENTE NOTARIAL

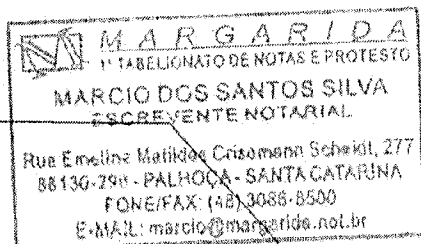

[Assinaturas manuscritas]

3999-b7a0-e2e6-60fd  
676c-d7bb-a7a0-a80b  
www.braspar.com.br





512

 <b>REPÚBLICA FEDERATIVA DO BRASIL</b> <b>CADASTRO NACIONAL DA PESSOA JURÍDICA</b>		
NÚMERO DE INSCRIÇÃO <b>22.745.664/0001-12</b> MATRIZ	<b>COMPROVANTE DE INSCRIÇÃO E DE SITUAÇÃO CADASTRAL</b>	DATA DE ABERTURA <b>29/06/2015</b>
NOME EMPRESARIAL <b>FCA COMERCIO DE MATERIAIS ELETRICOS LTDA</b>		
TÍTULO DO ESTABELECIMENTO (NOME DE FANTASIA) *****		PORTE <b>EPP</b>
CÓDIGO E DESCRIÇÃO DA ATIVIDADE ECONÔMICA PRINCIPAL <b>47.42-3-00 - Comércio varejista de material elétrico</b>		
CÓDIGO E DESCRIÇÃO DAS ATIVIDADES ECONÔMICAS SECUNDÁRIAS <b>46.47-8-01 - Comércio atacadista de artigos de escritório e de papelaria</b> <b>46.73-7-00 - Comércio atacadista de material elétrico</b> <b>47.61-0-03 - Comércio varejista de artigos de papelaria</b>		
CÓDIGO E DESCRIÇÃO DA NATUREZA JURÍDICA <b>206-2 - Sociedade Empresária Limitada</b>		
LOGRADOURO <b>R SANTA MARTA</b>	NÚMERO <b>80</b>	COMPLEMENTO *****
CEP <b>88.132-712</b>	BAIRRO/DISTRITO <b>BELA VISTA</b>	MUNICÍPIO <b>PALHOCA</b>
UF <b>SC</b>	ENDEREÇO ELETRÔNICO <b>ADM@NSKILUMINACAO.COM.BR</b>	
TELEFONE <b>(48) 3374-2355</b>		
ENTE FEDERATIVO RESPONSÁVEL (EFR) *****		
SITUAÇÃO CADASTRAL <b>ATIVA</b>	DATA DA SITUAÇÃO CADASTRAL <b>29/06/2015</b>	
MOTIVO DE SITUAÇÃO CADASTRAL		
SITUAÇÃO ESPECIAL *****	DATA DA SITUAÇÃO ESPECIAL *****	

Aprovado pela Instrução Normativa RFB nº 1.863, de 27 de dezembro de 2018.

Emitido no dia **06/12/2021** às **10:10:08** (data e hora de Brasília).

Página: 1/1

**Comprovante de Inscrição e de Situação Cadastral****Contribuinte,**

Confira os dados de cadastro da Pessoa Jurídica e, existindo qualquer divergência, providencie junto à Secretaria de Estado da Fazenda a sua atualização cadastral.

 <b>ESTADO DE SANTA CATARINA</b> <b>SECRETARIA DE ESTADO DA FAZENDA</b> <b>CADASTRO DE CONTRIBUINTES DO ICMS</b>			
CNPJ/CPF <b>22745664000112</b>		<b>COMPROVANTE DE INSCRIÇÃO ESTADUAL E DE SITUAÇÃO CADASTRAL</b>	
INSCRIÇÃO ESTADUAL <b>258679573</b>		NOME EMPRESARIAL <b>FCA COMERCIO DE MATERIAIS ELETRICOS LTDA</b>	
TÍTULO DO ESTABELECIMENTO (NOME DE FANTASIA) <b>FCA COMERCIO DE MATERIAIS</b>			
CÓDIGO E DESCRIÇÃO DA ATIVIDADE ECONÔMICA PRINCIPAL <b>4742300 - Comércio varejista de material elétrico</b>			
CÓDIGO E DESCRIÇÃO DAS ATIVIDADES ECONÔMICAS SECUNDÁRIAS <b>4673700 - Comércio atacadista de material elétrico</b> <b>4761003 - Comércio varejista de artigos de papelaria</b> <b>4647801 - Comércio atacadista de artigos de escritório e de papelaria</b>			
CONTRIBUINTE CREDENCIADO/DISPENSADO A EMITIR OS SEGUINTE DOCUMENTOS ELETRÔNICOS - Credenciado a Emitir Escrituração Fiscal Digital - EFD a partir de 11/05/2018 - Credenciado a Emitir Nota Fiscal Eletrônica - NFe a partir de 11/05/2018			
CÓDIGO E DESCRIÇÃO DA NATUREZA JURÍDICA <b>2062 - SOCIEDADE EMPRESÁRIA LIMITADA</b>			
LOGRADOURO <b>RUA SANTA MARTA</b>		NÚMERO <b>80</b>	COMPLEMENTO <b>*****</b>
CEP <b>88132-712</b>	BAIRRO/DISTRITO <b>BELA VISTA</b>	MUNICÍPIO <b>PALHOÇA</b>	UF <b>SC</b>
SITUAÇÃO CADASTRAL <b>ATIVO desde 11/05/2018</b>			

Modelo aprovado pela Portaria SEF nº 375, de 26/08/2003.  
Emitido em 18/10/2021 11:53:56 (data e hora de Brasília).

## Comprovante de Inscrição no Cadastro Municipal de Contribuintes

## Contribuinte,

Confira os dados de Identificação do cadastro municipal de contribuintes e, se houver qualquer divergência, providencie junto ao setor de fiscalização da Prefeitura Municipal de Palhoça a sua atualização cadastral.

	<b>MUNICÍPIO DE PALHOÇA</b> <b>SECRETARIA MUNICIPAL DA FAZENDA</b> <b>CADASTRO MUNICIPAL DE CONTRIBUINTES</b>		
INSCRIÇÃO MUNICIPAL <b>24814</b>	<b>COMPROVANTE DE INSCRIÇÃO MUNICIPAL</b>	DATA DE ABERTURA <b>20/04/2018</b>	
NOME / RAZÃO SOCIAL <b>FCA COMERCIO DE MATERIAIS ELETRICOS EIRELI</b>			
NOME FANTASIA / SOBRENOME <b>FCA COMERCIO DE MATERIAL ELETRICOS</b>			
LOGRADOURO <b>RUA Najla Carone Guedert</b>	NUMERO <b>820</b>	COMPLEMENTO <b>Sala 03 setor 02</b>	
CEP <b>88.132-150</b>	BAIRRO <b>PAGANI</b>	MUNICÍPIO <b>Palhoça</b>	ESTADO <b>SC</b>
ATIVIDADE PRINCIPAL <b>COMÉRCIO VAREJISTA DE MATERIAL ELÉTRICO</b>			
ATIVIDADES SECUNDÁRIAS <b>COMÉRCIO ATACADISTA DE ARTIGOS DE ESCRITÓRIO E DE PAPELARIA</b> <b>COMÉRCIO ATACADISTA DE MATERIAL ELÉTRICO</b> <b>COMÉRCIO VAREJISTA DE ARTIGOS DE PAPELARIA</b>			
CPF/CNPJ <b>22.745.664/0001-12</b>	RG / INSC. ESTADUAL <b>258679573</b>		
CONTADOR / CONTABILIDADE RESPONSÁVEL <b>SEM CONTADOR - DISPONÍVEL PARA VINCULAÇÃO PALHOÇA-SC</b>			

Emitido em: 18 de outubro de 2021 12:11:07  
Validade de 12 meses.

*[Handwritten signature]*  
*[Handwritten initials]*



**ESTADO DE SANTA CATARINA**  
**MUNICÍPIO DE PALHOÇA**  
**SECRETARIA MUNICIPAL DA FAZENDA**

**CERTIDÃO NEGATIVA DE DÉBITOS**

137763/2021

Certifico, para os devidos fins, que revendo o Cadastro desta Secretaria constatei que o contribuinte abaixo certificado, que INEXISTEM DÉBITOS com o erário até a presente data, em relação a Tributos Municipais, ressalvando o direito da Fazenda Municipal, de lançar créditos Tributários, que venham a ser apurados.

**Contribuinte**

Nome/Razão:	39258939 - FCA COMERCIO DE MATERIAIS ELETRICOS EIRELI		
CNPJ/CPF:	22.745.664/0001-12		
Endereço:	RUA Najla Carone Guedert, 820		
Complemento:	Sala 03 setor 02		
Bairro:	PAGANI	Cidade:	Palhoça - SC

Validade da Certidão até: 03/01/2022

**Finalidade**

**Certidão de Débito - Contribuinte**

Emitido por:

O Referido é verdadeiro e dou fé.

Palhoça-SC 3 de dezembro de 2021.

**Esta certidão foi emitida através do Portal de Serviços da Prefeitura de Palhoça, para consultar a autenticidade e validade do documento acesse: [www.palhoça.atende.net](http://www.palhoça.atende.net) por meio do código de controle 137763/2021.**

AV. HILZA TEREZINHA PAGANI, Nº 280 - Fone/Fax: (48) 3279-1700 - PASSA VINTE - CEP: 88.130-001- Palhoça - SC.



ESTADO DE SANTA CATARINA  
SECRETARIA DE ESTADO DA FAZENDA

### CERTIDÃO NEGATIVA DE DÉBITOS ESTADUAIS

Nome (razão social): **FCA COMERCIO DE MATERIAIS ELETRICOS LTDA**  
CNPJ/CPF: **22.745.664/0001-12**

**Ressalvando o direito da Fazenda Estadual de inscrever e cobrar as dívidas que vierem a ser apuradas, é certificado que não constam, na presente data, pendências em nome do contribuinte acima identificado, relativas aos tributos, dívida ativa e demais débitos administrados pela Secretaria de Estado da Fazenda.**

Dispositivo Legal: **Lei nº 3938/66, Art. 154**  
Número da certidão: **210140175253517**  
Data de emissão: **06/12/2021 10:06:19**  
Validade (Lei nº 3938/66, Art. 158, modificado pelo artigo 18 da Lei n 15.510/11.): **04/02/2022**

A autenticidade desta certidão deverá ser confirmada na página da Secretaria de Estado da Fazenda na Internet, no endereço: <http://www.sef.sc.gov.br>

Este documento foi assinado digitalmente  
Impresso em: 06/12/2021 10:06:18

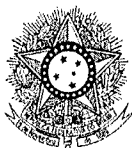

PODER JUDICIÁRIO  
JUSTIÇA DO TRABALHO

## CERTIDÃO NEGATIVA DE DÉBITOS TRABALHISTAS

CNPJ: 22.745.664/0001-12

Certidão n°: 39061585/2021

Expedição: 18/10/2021, às 11:41:20

Validade: 15/04/2022 - 180 (cento e oitenta) dias, contados da data de sua expedição.

Certifica-se que o CNPJ sob o n° 22.745.664/0001-12, **NÃO CONSTA** do Banco Nacional de Devedores Trabalhistas.

Certidão emitida com base no art. 642-A da Consolidação das Leis do Trabalho, acrescentado pela Lei n° 12.440, de 7 de julho de 2011, e na Resolução Administrativa n° 1470/2011 do Tribunal Superior do Trabalho, de 24 de agosto de 2011.

Os dados constantes desta Certidão são de responsabilidade dos Tribunais do Trabalho e estão atualizados até 2 (dois) dias anteriores à data da sua expedição.

Certidão expedida sem indicação do nome/razão social, tendo em vista que o CPF/CNPJ consultado não figura na última versão da base de dados da Receita Federal do Brasil - RFB enviada ao Tribunal Superior do Trabalho - TST. Para saber a situação desse CPF/CNPJ, consulte o sítio da RFB ([www.receita.fazenda.gov.br](http://www.receita.fazenda.gov.br)).

No caso de pessoa jurídica, a Certidão atesta a empresa em relação a todos os seus estabelecimentos, agências ou filiais.

A aceitação desta certidão condiciona-se à verificação de sua autenticidade no portal do Tribunal Superior do Trabalho na Internet (<http://www.tst.jus.br>).

Certidão emitida gratuitamente.

### INFORMAÇÃO IMPORTANTE

Do Banco Nacional de Devedores Trabalhistas constam os dados necessários à identificação das pessoas naturais e jurídicas inadimplentes perante a Justiça do Trabalho quanto às obrigações estabelecidas em sentença condenatória transitada em julgado ou em acordos judiciais trabalhistas, inclusive no concernente aos recolhimentos previdenciários, a honorários, a custas, a emolumentos ou a recolhimentos determinados em lei; ou decorrentes de execução de acordos firmados perante o Ministério Público do Trabalho ou Comissão de Conciliação Prévia.

# Prefeitura Municipal de Marmeleiro

ESTADO DO PARANÁ

CNPJ 76.205.665/0001-01

Av. Macali, 255 - Cx. Postal 24 - Fone / Fax (46) 3525-8100 - CEP 85615-000 - MARMELEIRO - PR

Voltar

Imprimir



## Certificado de Regularidade do FGTS - CRF

**Inscrição:** 22.745.664/0001-12  
**Razão Social:** FCA COMERCIO MATERIAIS ELETRICOS EIRELI  
**Endereço:** R VIRGILIO ELIAS JUSTO 1952 / ARIRIU / PALHOCA / SC / 88135-550

A Caixa Econômica Federal, no uso da atribuição que lhe confere o Art. 7, da Lei 8.036, de 11 de maio de 1990, certifica que, nesta data, a empresa acima identificada encontra-se em situação regular perante o Fundo de Garantia do Tempo de Serviço - FGTS.

O presente Certificado não servirá de prova contra cobrança de quaisquer débitos referentes a contribuições e/ou encargos devidos, decorrentes das obrigações com o FGTS.

**Validade:** 02/12/2021 a 31/12/2021

**Certificação Número:** 2021120202292321570077

Informação obtida em 03/12/2021 15:04:21

A utilização deste Certificado para os fins previstos em Lei esta condicionada a verificação de autenticidade no site da Caixa:  
**www.caixa.gov.br**





**PODER JUDICIÁRIO**  
**TRIBUNAL DE JUSTIÇA DO ESTADO DE SANTA CATARINA**  
Comarca de Palhoça

**CERTIDÃO**  
**FALÊNCIA, CONCORDATA E RECUPERAÇÃO JUDICIAL**

**CERTIDÃO Nº: 8932102**

**FOLHA: 1/1**

À vista dos registros cíveis constantes nos sistemas de informática do Poder Judiciário do Estado de Santa Catarina da Comarca de Palhoça, com distribuição anterior à data de 04/11/2021, verificou-se NADA CONSTAR em nome de:

**FCA COMERCIO DE MATERIAIS ELETRICOS EIRELI, portador do CNPJ: 22.745.664/0001-12. \*\*\*\*\***

**OBSERVAÇÕES:**

- a) para a emissão desta certidão, foram considerados os normativos do Conselho Nacional de Justiça;
- b) os dados informados são de responsabilidade do solicitante e devem ser conferidos pelo interessado e/ou destinatário;
- c) a autenticidade deste documento poderá ser confirmada no endereço eletrônico <http://www.tjsc.jus.br/portal>, opção Certidões/Conferência de Certidão;
- d) para a Comarca da Capital, a pesquisa abrange os feitos em andamento do Foro Central, Eduardo Luz, Norte da Ilha, Fórum Bancário e Distrital do Continente;
- e) certidão é expedida em consonância com a Lei nº 11.101/2005, com a inclusão das classes extrajudiciais: 128 - Recuperação Extrajudicial e 20331 - Homologação de Recuperação Extrajudicial.

**ATENÇÃO:** A presente certidão é válida desde que apresentada juntamente com a respectiva certidão de registros cadastrados no sistema eproc, disponível através do endereço <https://certeproc1g.tjsc.jus.br>

Certifico finalmente que esta certidão é isenta de custas.

Esta certidão foi emitida pela internet e sua validade é de 60 dias.

Palhoça, sexta-feira, 5 de novembro de 2021.

**PEDIDO Nº:**

**0011631509**



*(Handwritten marks and signatures)*



PODER JUDICIÁRIO  
TRIBUNAL DE JUSTIÇA  
de Santa Catarina

**CERTIDÃO FALÊNCIA, CONCORDATA E RECUPERAÇÃO JUDICIAL Nº: 1137329**

À vista dos registros constantes no sistema eproc do Primeiro Grau de Jurisdição do Poder Judiciário de Santa Catarina, utilizando como parâmetro os dados informados pelo(a) requerente, NADA CONSTA distribuído em relação a:

**NOME: FCA COMERCIO DE MATERIAIS ELETRICOS EIRELI**

Raiz do CNPJ: 22.745.664

Certidão emitida às 16:12 de 05/11/2021.

**OBSERVAÇÕES**

- 1) Esta certidão tem validade de 60 (sessenta) dias a contar da data da emissão.
- 2) Esta certidão abrange todo o primeiro grau de jurisdição do Poder Judiciário Catarinense.
- 3) Certidão expedida em consonância com a Lei nº 11.101/2005, com a inclusão das classes extrajudiciais: 128 - Recuperação Extrajudicial e 20331 - Homologação de Recuperação Extrajudicial;
- 4) Foram considerados os normativos do CNJ;
- 5) Os dados informados são de responsabilidade do solicitante e devem ser conferidos pelo interessado e/ou destinatário;
- 6) Esta certidão abrange os processos dos Juizados Especiais e das Turmas Recursais;

**ATENÇÃO: A presente certidão é válida desde que apresentada juntamente com a respectiva certidão de registros cadastrados no sistema de automação da justiça - SAJ5, disponível através do endereço <https://esaj.tjsc.jus.br/sco/abrirCadastro.do>**

*[Handwritten signatures and initials]*



## CERTIDÃO SIMPLIFICADA

Página 1 de 1

Certificamos que as informações abaixo constam dos documentos arquivados nesta Junta Comercial e são vigentes na data da sua expedição.

Nome Empresarial FCA COMERCIO DE MATERIAIS ELETRICOS LTDA				
Natureza Jurídica: SOCIEDADE EMPRESÁRIA LIMITADA				
Número de Identificação do Registro de Empresas - NIRE (Sede) 42 2 0677998-9	CNPJ 22.745.664/0001-12	Data de Arquivamento do Ato Constitutivo 19/04/2018	Data de Início de Atividade 29/06/2015	
Endereço Completo (Logradouro, N° e Complemento, Bairro, Cidade, UF, CEP) RUA SANTA MARTA, 80, BELA VISTA, PALHOÇA, SC, 88.132-712				
Objeto Social COMÉRCIO VAREJISTA DE MATERIAIS ELÉTRICOS DE ORIGEM NACIONAL E IMPORTADA; COMÉRCIO ATACADISTA DE MATERIAIS ELÉTRICOS DE ORIGEM NACIONAL E IMPORTADA; COMÉRCIO ATACADISTA DE PAPEL, PAPELÃO E SEUS ARTEFATOS, EXCETO EMBALAGENS, DE ORIGEM NACIONAL E IMPORTADA; COMÉRCIO VAREJISTA DE ARTIGOS DE PAPELARIA E DE ESCRITÓRIO DE ORIGEM NACIONAL E IMPORTADA.				
Capital: R\$ 1.000.000,00 (UM MILHAO DE REAIS)		Microempresa ou Empresa de Pequeno Porte (Lei nº 123/2006)		Prazo de Duração
Capital Integralizado: R\$ 105.000,00 (CENTO E CINCO MIL REAIS)		Empresa de pequeno porte		Indeterminado
Sócios/Participação no Capital/Espécie de Sócio/Administrador/Término do Mandato				
<u>Nome/CPF ou CNPJ</u>	<u>Participação no capital(R\$)</u>	<u>Espécie de Sócio</u>	<u>Administrador</u>	<u>Término do Mandato</u>
ROBERTO JUNIOR DE ALMEIDA 220.809.548-06	500.000,00	SOCIO	Administrador	XXXXXXXXXX
MARIA HELENA DE OLIVEIRA NESKE 538.715.889-20	500.000,00	SOCIO	Administrador	XXXXXXXXXX
Último Arquivamento Data: 24/09/2021 Ato: ALTERAÇÃO Evento(s): TRANSFORMACAO			Situação REGISTRO ATIVO	
			Status XXXXXXXXXXXXXX	

Florianópolis - SC, terça-feira, 19 de outubro de 2021

RENATA DA SILVA WIEZORKOSKI  
SECRETÁRIA GERAL EM EXERCÍCIO

Eu,  
Conferi e assino.

Documento Assinado Digitalmente 19/10/2021  
Junta Comercial de Santa Catarina  
CNPJ: 83.565.648.0001-32

Você deve instalar o certificado da JUCESC  
[www.jucesc.sc.gov.br/certificado](http://www.jucesc.sc.gov.br/certificado)



PREFEITURA MUNICIPAL DE MARMELEIRO  
 EDITAL DE PREGÃO ELETRÔNICO Nº 138/2021 – PMM  
 PROCESSO ADMINISTRATIVO Nº 219/2021

EDITAL DE PREGÃO Nº 138/2021  
 PROCESSO ADMINISTRATIVO Nº 219/2021  
 MODALIDADE: PREGÃO ELETRÔNICO  
 TIPO: MENOR PREÇO UNITÁRIO POR ITEM

**OBJETO:** contratação de empresa para fornecimento de materiais elétricos para manutenção da iluminação pública, atendendo as necessidades do Departamento de Urbanismo

ANEXO III  
 DECLARAÇÃO UNIFICADA

À pregoeira e equipe de apoio

Pelo presente instrumento, a empresa **FCA COMERCIO DE MATERIAIS ELETRICOS LTDA**, CNPJ nº. CNPJ nº 22.745.664/0001-12, com sede à RUA SANTA MARTA, 80, BELA VISTA, PALHOÇA, SC, CEP 88.132-712, por intermédio de seu representante legal o(a) Sr.(a) **JOÃO VITOR CAMPOS DE LIMA**, PROCURADOR, BRASILEIRO, CASADO, CARGO DE AUXILIAR DE LICITAÇÕES, RG: 8.265.988 CPF: 003.232.052-32. Através de seu representante legal infra-assinado, que:

- 1) Declaramos, para os fins do disposto no inciso V do art. 27 da Lei n.º 8.666/93, acrescido pela Lei n.º 9.854/99, que não empregamos menores de 18 (dezoito) anos em trabalho noturno, perigoso ou insalubre e não empregamos menores de 16 (dezesseis) anos. Ressalva ainda, que, caso empregue menores na condição de aprendiz (a partir de 14 anos, deverá informar tal situação no mesmo documento).
- 2) Declaramos, sob as penas da lei, que a empresa não foi declarada inidônea para licitar ou contratar com a Administração Pública.
- 3) Declaramos para os devidos fins de direito, na qualidade de Proponente dos procedimentos licitatórios, instaurados por este Município, que o(a) responsável legal da empresa é o(a) Sr.(a) **JOÃO VITOR CAMPOS DE LIMA**, Portador(a) do RG sob nº 8.265.988 e CPFº 00.232.052-32, cuja função/cargo é PROCURADOR (sócio administrador/procurador/diretor/etc.), **responsável pela assinatura da Ata de Registro de Preços.**
- 4) Declaramos para os devidos fins que **NENHUM** sócio desta empresa exerce cargo ou função pública impeditiva de relacionamento comercial com a Administração Pública.
- 5) Declaramos de que a empresa não contratará empregados com incompatibilidade com as autoridades contratantes ou ocupantes de cargos de direção ou de assessoramento até o terceiro grau, na forma da Súmula Vinculante nº 013 do STF (Supremo Tribunal Federal).
- 6) Declaramos para os devidos fins que em caso de qualquer comunicação futura referente e este processo licitatório, bem como em caso de eventual contratação, **concordo que a Ata de Registro de Preços seja encaminhada para o seguinte endereço:**

E-mail: [licita2406@gmail.com](mailto:licita2406@gmail.com)

Telefone: (48) 3017-0002

- 7) Caso altere o citado e-mail ou telefone comprometo-me em protocolizar pedido de alteração junto ao Sistema de Protocolo deste Município, sob pena de ser considerado como intimado nos dados anteriormente fornecidos.
- 8) Nomeamos e constituímos o senhor(a) **JOÃO VITOR CAMPOS DE LIMA**, Portador(a) do RG sob nº 8.265.988 e CPFº 00.232.052-32, para ser o(a) responsável para acompanhar a execução da **Ata de Registro de Preços**, referente ao Pregão Eletrônico n.º 138/2021 e todos os atos necessários ao cumprimento das obrigações contidas no instrumento convocatório, seus Anexos e na Ata de Registro de Preços/Contrato.

Palhoça, 10 de Novembro de 2021.

\_\_\_\_\_  
 FCA COMERCIO DE MATERIAIS ELETRICOS LTDA  
 CNPJ nº 22.745.664/0001-12  
 JOÃO VITOR CAMPOS DE LIMA, PROCURADOR  
 EMAIL: [licita0405@gmail.com](mailto:licita0405@gmail.com)

RUA SANTA MARTA, 80, BELA VISTA, PALHOÇA, SC, CEP 88.132-712  
**Fone:** +55 48 3380-1937 (48) 3374-9893 (48) 3017-0002 - - EMAIL: [licita0405@gmail.com](mailto:licita0405@gmail.com)  
**FCA COMERCIO DE MATERIAIS ELETRICOS LTDA**

*[Handwritten signature]*



PREFEITURA MUNICIPAL DE MARMELEIRO  
 EDITAL DE PREGÃO ELETRÔNICO Nº 138/2021 – PMM  
 PROCESSO ADMINISTRATIVO Nº 219/2021

EDITAL DE PREGÃO Nº 138/2021  
 PROCESSO ADMINISTRATIVO Nº 219/2021  
 MODALIDADE: PREGÃO ELETRÔNICO  
 TIPO: MENOR PREÇO UNITÁRIO POR ITEM

OBJETO: contratação de empresa para fornecimento de materiais elétricos para manutenção da iluminação pública, atendendo as necessidades do Departamento de Urbanismo

ANEXO IV

DECLARAÇÃO DE ENQUADRAMENTO – ME/EPP

À pregoeira e equipe de apoio

Pelo presente instrumento, a empresa **FCA COMERCIO DE MATERIAIS ELETRICOS LTDA**, CNPJ nº. CNPJ nº 22.745.664/0001-12, com sede à RUA SANTA MARTA, 80, BELA VISTA, PALHOCA, SC, CEP 88.132-712, por intermédio de seu representante legal o(a) Sr.(a) **JOÃO VITOR CAMPOS DE LIMA**, PROCURADOR, BRASILEIRO, CASADO, CARGO DE AUXILIAR DE LICITAÇÕES, RG: 8.265.988 CPF: 003.232.052-32.

Através de seu representante legal infra-assinado, declara, sob as penas do artigo 299 do Código Penal, que se enquadra na situação de microempresa, empresa de pequeno porte ou cooperativa, nos termos da Lei Complementar nº 123/06, alterada pela Lei Complementar nº 147/14, bem assim que inexistem fatos supervenientes que conduzam ao seu desenquadramento desta situação.

Palhoça, 10 de Novembro de 2021.

---

FCA COMERCIO DE MATERIAIS ELETRICOS LTDA  
 CNPJ nº 22.745.664/0001-12  
 JOÃO VITOR CAMPOS DE LIMA, PROCURADOR  
 EMAIL: licita0405@gmail.com

RUA SANTA MARTA, 80, BELA VISTA, PALHOCA, SC, CEP 88.132-712  
**Fone:** +55 48 3380-1937 (48) 3374-9893 (48) 3017-0002 - - EMAIL: licita0405@gmail.com  
**FCA COMERCIO DE MATERIAIS ELETRICOS LTDA**



**PREFEITURA MUNICIPAL DE MARMELEIRO**  
**EDITAL DE PREGÃO ELETRÔNICO Nº 138/2021 – PMM**  
**PROCESSO ADMINISTRATIVO Nº 219/2021**

**DECLARAÇÃO CONJUNTA**

**FCA COMERCIO DE MATERIAIS ELETRICOS LTDA**, CNPJ nº. CNPJ nº 22.745.664/0001-12, com sede à RUA SANTA MARTA, 80, BELA VISTA, PALHOÇA, SC, CEP 88.132-712, por intermédio de seu representante legal o(a) Sr.(a) JOÃO VITOR CAMPOS DE LIMA, PROCURADOR, BRASILEIRO, CASADO, CARGO DE AUXILIAR DE LICITAÇÕES, RG: 8.265.988 CPF: 003.232.052-32.

**DECLARA**, a quem interessar possa e para os devidos fins administrativos, também sob as penas da lei, nos termos do art. 4º, inciso VII, da Lei nº 10.520/2002, que cumpre plenamente os requisitos de habilitação para o Pregão acima mencionado.

Por ser esta a mais pura expressão da verdade, firmo a presente declaração para que surta os devidos efeitos legais.

**DECLARA**, para fins de participação no **PREGÃO PRESENCIAL**, para fins do disposto no inciso V do artigo 27 da Lei nº 8.666/93, acrescido pela Lei nº 9.854/99, que não emprega menor de dezoito anos em trabalho noturno, perigoso ou insalubre e não emprega menor de dezesseis anos.

Ressalva: emprega menor, a partir de quatorze anos, na condição de aprendiz ( )

**DECLARA** também que atende às normas relativas à saúde e segurança do trabalho, E ainda, na qualidade de empregadora, não tem como Sócio, Representante, Administrador, Diretor, Gerente ou Empregado, pessoa condenada por crime ou contravenção penal, em razão da prática de atos de preconceito de raça, cor, sexo ou estado civil, ou pela adoção de práticas inibidoras, atentatórias ou impeditivas do exercício do direito à maternidade ou de qualquer outro critério discriminatório para a admissão ou permanência da mulher ou homem no emprego, nos termos da Lei Estadual nº 10.218 de 12/02/99.

**DECLARA**, a quem interessar possa e para os devidos fins administrativos, também sob as penas da lei, que conhece e aceita o teor completo do edital, ressaltando-se o direito recursal, bem como de que recebeu todos os documentos e informações necessárias para o cumprimento integral das obrigações objeto da licitação.

Por ser esta a mais pura expressão da verdade, firmo a presente declaração para que surta os efeitos legais

**DECLARA**, a quem interessar possa e para os devidos fins administrativos, também sob as penas da lei, que não está sujeita a qualquer impedimento legal para licitar ou contratar com a Administração, ciente da obrigatoriedade de declarar ocorrências posteriores.

Por ser esta a mais pura expressão da verdade, firmo a presente declaração para que surta os efeitos legais.

**DECLARA**, a quem interessar possa e para os devidos fins administrativos, também sob as penas da lei, que a mesma foi constituída na forma de

MICROEMPRESA (ME) ou;

EMPRESA DE PEQUENO PORTE (EPP), nos termos do enquadramento previsto na Lei Complementar nº 123, de 14 de dezembro de 2006, estando apta, portanto, a exercer o direito de preferência como critério de desempate no procedimento licitatório indicado acima.

Por ser esta a mais pura expressão da verdade, firmo a presente declaração para que surta os efeitos legais.

Palhoça, 10 de Novembro de 2021.

\_\_\_\_\_  
**FCA COMERCIO DE MATERIAIS ELETRICOS LTDA**  
 CNPJ nº 22.745.664/0001-12  
 JOÃO VITOR CAMPOS DE LIMA, PROCURADOR  
 EMAIL: licita0405@gmail.com

RUA SANTA MARTA, 80, BELA VISTA, PALHOÇA, SC, CEP 88.132-712  
**Fone: +55 48 3380-1937 (48) 3374-9893 (48) 3017-0002 - - EMAIL: licita0405@gmail.com**  
**FCA COMERCIO DE MATERIAIS ELETRICOS LTDA**



PREFEITURA MUNICIPAL DE MARMELEIRO  
 EDITAL DE PREGÃO ELETRÔNICO Nº 138/2021 – PMM  
 PROCESSO ADMINISTRATIVO Nº 219/2021

EDITAL DE PREGÃO Nº 138/2021  
 PROCESSO ADMINISTRATIVO Nº 219/2021  
 MODALIDADE: PREGÃO ELETRÔNICO  
 TIPO: MENOR PREÇO UNITÁRIO POR ITEM

**OBJETO:** contratação de empresa para fornecimento de materiais elétricos para manutenção da iluminação pública, atendendo as necessidades do Departamento de Urbanismo

ANEXO III  
 DECLARAÇÃO UNIFICADA

À pregoeira e equipe de apoio

Pelo presente instrumento, a empresa **FCA COMERCIO DE MATERIAIS ELETRICOS LTDA**, CNPJ nº. CNPJ nº 22.745.664/0001-12, com sede à RUA SANTA MARTA, 80, BELA VISTA, PALHOCA, SC, CEP 88.132-712, por intermédio de seu representante legal o(a) Sr.(a) **JOÃO VITOR CAMPOS DE LIMA**, PROCURADOR, BRASILEIRO, CASADO, CARGO DE AUXILIAR DE LICITAÇÕES, RG: 8.265.988 CPF: 003.232.052-32. Através de seu representante legal infra-assinado, que:

- 1) Declaramos, para os fins do disposto no inciso V do art. 27 da Lei n.º 8.666/93, acrescido pela Lei n.º 9.854/99, que não empregamos menores de 18 (dezoito) anos em trabalho noturno, perigoso ou insalubre e não empregamos menores de 16 (dezesseis) anos. Ressalva ainda, que, caso empregue menores na condição de aprendiz (a partir de 14 anos, deverá informar tal situação no mesmo documento).
- 2) Declaramos, sob as penas da lei, que a empresa não foi declarada inidônea para licitar ou contratar com a Administração Pública.
- 3) Declaramos para os devidos fins de direito, na qualidade de Proponente dos procedimentos licitatórios, instaurados por este Município, que o(a) responsável legal da empresa é o(a) Sr.(a) **JOÃO VITOR CAMPOS DE LIMA**, Portador(a) do RG sob nº 8.265.988 e CPFº 00.232.052-32, cuja função/cargo é PROCURADOR (sócio administrador/procurador/diretor/etc.), responsável pela assinatura da Ata de Registro de Preços.
- 4) Declaramos para os devidos fins que **NENHUM** sócio desta empresa exerce cargo ou função pública impeditiva de relacionamento comercial com a Administração Pública.
- 5) Declaramos de que a empresa não contratará empregados com incompatibilidade com as autoridades contratantes ou ocupantes de cargos de direção ou de assessoramento até o terceiro grau, na forma da Súmula Vinculante nº 013 do STF (Supremo Tribunal Federal).
- 6) Declaramos para os devidos fins que em caso de qualquer comunicação futura referente a este processo licitatório, bem como em caso de eventual contratação, **concordo que a Ata de Registro de Preços** seja encaminhada para o seguinte endereço:

E-mail: [licita2406@gmail.com](mailto:licita2406@gmail.com)

Telefone: (48) 3017-0002

7) Caso altere o citado e-mail ou telefone comprometo-me em protocolizar pedido de alteração junto ao Sistema de Protocolo deste Município, sob pena de ser considerado como intimado nos dados anteriormente fornecidos.

8) Nomeamos e constituímos o senhor(a) **JOÃO VITOR CAMPOS DE LIMA**, Portador(a) do RG sob nº 8.265.988 e CPFº 00.232.052-32, para ser o(a) responsável para acompanhar a execução da **Ata de Registro de Preços**, referente ao Pregão Eletrônico n.º 138/2021 e todos os atos necessários ao cumprimento das obrigações contidas no instrumento convocatório, seus Anexos e na Ata de Registro de Preços/Contrato.

FCA COMERCIO DE MATERIAIS ELETRICOS  
 Assinado de forma digital por FCA COMERCIO DE MATERIAIS ELETRICOS  
 EIRELI:22745664000112  
 Dados: 2021.12.10 13:35:38 -03'00'

Palhoça, 10 de Novembro de 2021.

FCA COMERCIO DE MATERIAIS ELETRICOS LTDA  
 CNPJ nº 22.745.664/0001-12  
 JOÃO VITOR CAMPOS DE LIMA, PROCURADOR  
 EMAIL: [licita0405@gmail.com](mailto:licita0405@gmail.com)

RUA SANTA MARTA, 80, BELA VISTA, PALHOCA, SC, CEP 88.132-712  
**Fone:** +55 48 3380-1937 (48) 3374-9893 (48) 3017-0002 - - EMAIL: [licita0405@gmail.com](mailto:licita0405@gmail.com)  
**FCA COMERCIO DE MATERIAIS ELETRICOS LTDA**



PREFEITURA MUNICIPAL DE MARMELEIRO  
 EDITAL DE PREGÃO ELETRÔNICO Nº 138/2021 – PMM  
 PROCESSO ADMINISTRATIVO Nº 219/2021

EDITAL DE PREGÃO Nº 138/2021  
 PROCESSO ADMINISTRATIVO Nº 219/2021  
 MODALIDADE: PREGÃO ELETRÔNICO  
 TIPO: MENOR PREÇO UNITÁRIO POR ITEM

OBJETO: contratação de empresa para fornecimento de materiais elétricos para manutenção da iluminação pública, atendendo as necessidades do Departamento de Urbanismo

ANEXO IV

DECLARAÇÃO DE ENQUADRAMENTO – ME/EPP

À pregoeira e equipe de apoio

Pelo presente instrumento, a empresa FCA COMERCIO DE MATERIAIS ELETRICOS LTDA, CNPJ nº. CNPJ nº 22.745.664/0001-12, com sede à RUA SANTA MARTA, 80, BELA VISTA, PALHOÇA, SC, CEP 88.132-712, por intermédio de seu representante legal o(a) Sr.(a) JOÃO VITOR CAMPOS DE LIMA, PROCURADOR, BRASILEIRO, CASADO, CARGO DE AUXILIAR DE LICITAÇÕES, RG: 8.265.988 CPF: 003.232.052-32.

Através de seu representante legal infra-assinado, declara, sob as penas do artigo 299 do Código Penal, que se enquadra na situação de microempresa, empresa de pequeno porte ou cooperativa, nos termos da Lei Complementar nº 123/06, alterada pela Lei Complementar nº 147/14, bem assim que inexistem fatos supervenientes que conduzam ao seu desenquadramento desta situação.

FCA COMERCIO DE MATERIAIS ELETRICOS  
 Assinado de forma digital por FCA COMERCIO DE MATERIAIS ELETRICOS  
 EIRELI:22745664000112  
 Dados: 2021.12.10 13:35:49 -03'00'

Palhoça, 10 de Novembro de 2021.

FCA COMERCIO DE MATERIAIS ELETRICOS LTDA  
 CNPJ nº 22.745.664/0001-12  
 JOÃO VITOR CAMPOS DE LIMA, PROCURADOR  
 EMAIL: licita0405@gmail.com





**PREFEITURA MUNICIPAL DE MARMELEIRO  
EDITAL DE PREGÃO ELETRÔNICO Nº 138/2021 – PMM  
PROCESSO ADMINISTRATIVO Nº 219/2021**

**DECLARAÇÃO CONJUNTA**

**FCA COMERCIO DE MATERIAIS ELETRICOS LTDA**, CNPJ nº. CNPJ nº 22.745.664/0001-12, com sede à RUA SANTA MARTA, 80, BELA VISTA, PALHOÇA, SC, CEP 88.132-712, por intermédio de seu representante legal o(a) Sr.(a) JOÃO VITOR CAMPOS DE LIMA, PROCURADOR, BRASILEIRO, CASADO, CARGO DE AUXILIAR DE LICITAÇÕES, RG: 8.265.988 CPF: 003.232.052-32.

**DECLARA**, a quem interessar possa e para os devidos fins administrativos, também sob as penas da lei, nos termos do art. 4º, inciso VII, da Lei nº 10.520/2002, que cumpre plenamente os requisitos de habilitação para o Pregão acima mencionado.

Por ser esta a mais pura expressão da verdade, firmo a presente declaração para que surta os devidos efeitos legais.

**DECLARA**, para fins de participação no **PREGÃO PRESENCIAL**, para fins do disposto no inciso V do artigo 27 da Lei nº 8.666/93, acrescido pela Lei nº 9.854/99, que não emprega menor de dezoito anos em trabalho noturno, perigoso ou insalubre e não emprega menor de dezessais anos.

Ressalva: emprega menor, a partir de quatorze anos, na condição de aprendiz ( )

**DECLARA** também que atende às normas relativas à saúde e segurança do trabalho, E ainda, na qualidade de empregadora, não tem como Sócio, Representante, Administrador, Diretor, Gerente ou Empregado, pessoa condenada por crime ou contravenção penal, em razão da prática de atos de preconceito de raça, cor, sexo ou estado civil, ou pela adoção de práticas inibidoras, atentatórias ou impeditivas do exercício do direito à maternidade ou de qualquer outro critério discriminatório para a admissão ou permanência da mulher ou homem no emprego, nos termos da Lei Estadual nº 10.218 de 12/02/99.

**DECLARA**, a quem interessar possa e para os devidos fins administrativos, também sob as penas da lei, que conhece e aceita o teor completo do edital, ressaltando-se o direito recursal, bem como de que recebeu todos os documentos e informações necessárias para o cumprimento integral das obrigações objeto da licitação.

Por ser esta a mais pura expressão da verdade, firmo a presente declaração para que surta os efeitos legais

**DECLARA**, a quem interessar possa e para os devidos fins administrativos, também sob as penas da lei, que não está sujeita a qualquer impedimento legal para licitar ou contratar com a Administração, ciente da obrigatoriedade de declarar ocorrências posteriores.

Por ser esta a mais pura expressão da verdade, firmo a presente declaração para que surta os efeitos legais.

**DECLARA**, a quem interessar possa e para os devidos fins administrativos, também sob as penas da lei, que a mesma foi constituída na forma de

MICROEMPRESA (ME) ou;

EMPRESA DE PEQUENO PORTE (EPP), nos termos do enquadramento previsto na Lei Complementar nº 123, de 14 de dezembro de 2006, estando apta, portanto, a exercer o direito de preferência como critério de desempate no procedimento licitatório indicado acima.

Por ser esta a mais pura expressão da verdade, firmo a presente declaração para que surta os efeitos legais.

FCA COMERCIO  
DE MATERIAIS  
ELETRICOS  
EIRELI:22745664000112  
0112

Assinado de forma digital  
por FCA COMERCIO DE  
MATERIAIS ELETRICOS  
Dados: 2021.12.10  
13:35:58 -03'00'

Palhoça, 10 de Novembro de 2021.

**FCA COMERCIO DE MATERIAIS ELETRICOS LTDA**  
CNPJ nº 22.745.664/0001-12  
JOÃO VITOR CAMPOS DE LIMA, PROCURADOR  
EMAIL: licita0405@gmail.com

RUA SANTA MARTA, 80, BELA VISTA, PALHOÇA, SC, CEP 88.132-712  
**Fone: +55 48 3380-1937 (48) 3374-9893 (48) 3017-0002 - - EMAIL: licita0405@gmail.com**

**FCA COMERCIO DE MATERIAIS ELETRICOS LTDA**



Ministério da Economia  
Secretaria Especial de Desburocratização, Gestão e Governo Digital  
Secretaria de Gestão

Sistema de Cadastramento Unificado de Fornecedores - SICAF

**Declaração**

Declaramos para os fins previstos na Lei nº 8.666, de 1993, conforme documentação registrada no SICAF, que a situação do fornecedor no momento é a seguinte:

**Dados do Fornecedor**

CNPJ: 00.226.324/0001-42 DUNS®: 950267484  
Razão Social: ELETRICA LUZ COMERCIAL DE MATERIAIS ELETRICOS EIRELI  
Nome Fantasia: ELETRICA LUZ  
Situação do Fornecedor: Credenciado Data de Vencimento do Cadastro: 20/10/2022  
Natureza Jurídica: EMPRESA INDIVIDUAL DE RESPONSABILIDADE LIMITADA (DE NATUREZA EMPRESÁRIA)  
MEI: Não  
Porte da Empresa: Empresa de Pequeno

**Ocorrências e Impedimentos**

Ocorrência: Consta  
Impedimento de Licitar: Nada Consta  
Ocorrências Impeditivas indiretas: Nada Consta  
Vínculo com "Serviço Público": Nada Consta

**Níveis cadastrados:**

**I - Credenciamento**

**II - Habilitação Jurídica**

**III - Regularidade Fiscal e Trabalhista Federal**

Receita Federal e PGFN	Validade:	19/04/2022
FGTS	Validade:	19/12/2021
Trabalhista ( <a href="http://www.tst.jus.br/certidao">http://www.tst.jus.br/certidao</a> )	Validade:	22/04/2022

**IV - Regularidade Fiscal Estadual/Distrital e Municipal**

Receita Estadual/Distrital	Validade:	21/12/2021
Receita Municipal	Validade:	18/01/2022

**V - Qualificação Técnica**

**VI - Qualificação Econômico-Financeira**

Validade: 31/05/2022

Emitido em: 13/12/2021 10:24

CPF: 081.614.569-50 Nome: THAIS VERGINIO BIAVA

Ass: \_\_\_\_\_

1 de 1

50



00.226.324/0001-42  
ELETTRICALUZ COMERCIAL DE MATERIAS ELETRICOS EIRELI  
RUA: R-5 Nº 140 QD. R-9 LT. 19  
SETOR OESTE  
CEP: 74.125.070  
GOIÂNIA-GO

Ao  
MUNICÍPIO DE MARMELEIRO / PR  
CNPJ Nº 76.205.665/0001-01  
MODALIDADE: PREGÃO ELETRÔNICO Nº 138/2021 - PMM  
REGISTRO DE PREÇOS  
PROCESSO Nº 219/2021  
JULGAMENTO: MENOR PREÇO POR ITEM  
DATA DA SESSÃO: 13/12/2021 AS 09H00MIN

**OBJETO:** Constitui objeto deste **PREGÃO, o REGISTRO DE PREÇOS** para futura e eventual contratação de empresa para fornecimento de materiais elétricos para manutenção da iluminação pública, atendendo as necessidades do Departamento de Urbanismo.

### **DECLARAÇÃO DE ELEBORAÇÃO INDEPENDENTE DE PROPOSTA**

A empresa, **ELÉTRICA LUZ COMERCIAL DE MATERIAIS ELÉTRICOS EIRELI-EPP**, com ato constitutivo registrado na Junta Comercial em 06/04/1983, NIRE: 52.2.0036342-8 **CNPJ. Nº 00.226.324/0001-42**, Inscrição Estadual Nº 10.136.759-7 Inscrição Municipal N. 037.348-6, estabelecida na R-5 nº 140, QD R9 Lote 19, Setor Oeste, Goiânia – GO. - CEP. 74.125-070. Fone Fax (62) 3924-7226, e-mail [eletricaluzz02@gmail.com](mailto:eletricaluzz02@gmail.com) neste ato representado pelo **SR. MARAJÁ SERAFIM DE SOUSA**, brasileiro, solteiro, empresário, portador do documento de identidade nº. **2952.119 SSP/GO**, inscrito no **CPF/MF** sob o nº **591.077.151-53**, residente e domiciliado no Município de Anápolis no Estado de Goiás, em atendimento ao exigido no processo de licitação supracitado, Por intermédio de seu representante legal abaixo assina, na qualidade de Proponente do procedimento licitatório sob a modalidade **PREGÃO ELETRÔNICO Nº. 138/2021 – MUNICÍPIO DE MARMELEIRO / PR DECLARA**, para fins de participação no processo licitatório em pauta, sob as penas da Lei, em especial o artigo nº 299 do Código Penal Brasileiro, especificamente para participação na licitação, **PREGÃO ELETRÔNICO Nº 138/2021** que:

- A. A proposta apresentada para participar da licitação acima mencionada foi elaborada de maneira independente por esta licitante, e o conteúdo da proposta não foi, no todo ou em parte, direta ou indiretamente, informado, discutido ou recebido de qualquer outro participante potencial ou de fato da licitação acima mencionada, por qualquer meio ou por qualquer pessoa;
- B. A intenção de apresentar a proposta elaborada para participar da licitação acima mencionada não foi informada, discutida ou recebida de qualquer outro participante potencial ou de fato da licitação acima mencionada, por qualquer meio ou por qualquer pessoa;



00.226.324/0001-42  
ELETRICALUZ COMERCIAL DE MATERIAS ELETRICOS EIRELI  
RUA: R-5 Nº 140 QD. R-9 LT. 19  
SETOR OESTE  
CEP: 74.125.070  
GOIÂNIA-GO

- C. Que não tentou, por qualquer meio ou por qualquer pessoa, influir na decisão de qualquer outro participante potencial ou de fato da licitação acima mencionada quanto a participar ou não da referida licitação;
- D. Que o conteúdo da proposta apresentada para participar da licitação acima mencionada não será, no todo ou em parte, direta ou indiretamente, comunicado ou discutido com qualquer outro participante potencial ou de fato da licitação acima mencionada antes da adjudicação do objeto da referida licitação;
- E. Que o conteúdo da proposta apresentada para participar da licitação acima mencionada não foi, no todo ou em parte, direta ou indiretamente, informado, discutido ou recebido de qualquer integrante do **MUNICÍPIO DE MARMELEIRO / PR DECLARA** antes da abertura oficial das propostas; e
- F. Que está plenamente ciente do teor e da extensão desta declaração e que detém plenos poderes e informações para firmá-la.

Por ser expressão da verdade, firmamos o presente,

GOIÂNIA (GO), 13 DE DEZEMBRO DE 2021.

ELETRICA LUZ COMERCIAL DE MATERIAIS ELETRICOS EIRELI-EPP  
CNPJ: 00.226.324/0001-42  
MARAJÁ SERAFIM DE SOUSA  
RG Nº. 2952.119 SSP/GO / CPF: Nº. 591.077.151-53  
SÓCIO PROPRIETÁRIO

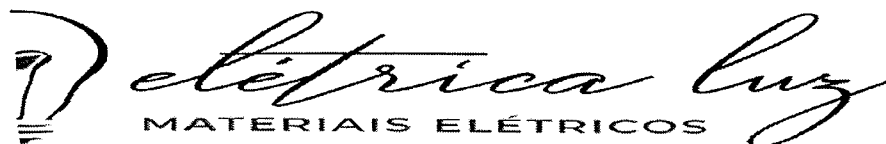

00.226.324/0001-42  
ELETTRICALUZ COMERCIAL DE MATERIAIS ELÉTRICOS EIRELI  
RUA: R-5 Nº 140 QD. R-9 LT. 19  
SETOR OESTE  
CEP: 74.125.070  
GOIÂNIA-GO

Ao  
MUNICÍPIO DE MARMELEIRO / PR  
CNPJ Nº 76.205.665/0001-01  
MODALIDADE: PREGÃO ELETRÔNICO Nº 138/2021 - PMM  
REGISTRO DE PREÇOS  
PROCESSO Nº 219/2021  
JULGAMENTO: MENOR PREÇO POR ITEM  
DATA DA SESSÃO: 13/12/2021 AS 09H00MIN

**OBJETO:** Constitui objeto deste PREGÃO, o REGISTRO DE PREÇOS para futura e eventual contratação de empresa para fornecimento de materiais elétricos para manutenção da iluminação pública, atendendo as necessidades do Departamento de Urbanismo.

### PROPOSTA DE PREÇOS

A empresa, **ELÉTRICA LUZ COMERCIAL DE MATERIAIS ELÉTRICOS EIRELI-EPP**, com ato constitutivo registrado na Junta Comercial em 06/04/1983, NIRE: 52.2.0036342-8 **CNPJ. Nº 00.226.324/0001-42**, Inscrição Estadual Nº 10.136.759-7 Inscrição Municipal N. 037.348-6, estabelecida na R-5 nº 140, QD R9 Lote 19, Setor Oeste, Goiânia – GO. - CEP. 74.125-070. Fone Fax (62) 3924-7226, e-mail e/ou [eletricaluzz02@gmail.com](mailto:eletricaluzz02@gmail.com) neste ato representado pelo **SR. MARAJÁ SERAFIM DE SOUSA**, brasileiro, solteiro, empresário, portador do documento de identidade nº. **2952.119 SSP/GO**, inscrito no **CPF/MF** sob o nº **591.077.151-53**, residente e domiciliado no Município de Anápolis no Estado de Goiás, apresentamos nossa proposta para fornecimento dos materiais da licitação em epígrafe e para fins do disposto no **Edital do Pregão Eletrônico Nº. 138/2021** em referência, conforme segue:

Item	Quant.	Unid.	Descrição	MARCA	MODELO	VL UNITÁRIO	VL TOTAL	VL TOTAL EXTENSO
5	400	Un.	Rele Fotoelétrico térmico 1.000W – 220V - 1.800VA. Princípio de funcionamento eletromagnético, acionamento instantâneo, contato de carga normalmente fechado (NF), proteção contra surtos de tensão. Saída ligada durante a noite, índice de Proteção IP54. Apresentar junto a proposta características técnicas e garantia de 12 Meses.	EXATRON	RFR2FS	12,00	4.800,00	quatro mil e oitocentos reais
<b>VALOR TOTAL</b>							<b>4.800,00</b>	<b>QUATRO MIL E OITOCENTOS REAIS</b>



00.226.324/0001-42  
ELETRICALUZ COMERCIAL DE MATERIAIS ELÉTRICOS EIRELI  
RUA: R-5 Nº 140 QD. R-9 LT. 19  
SETOR OESTE  
CEP: 74.125.070  
GOIÂNIA-GO

**VALOR TOTAL POR EXTENSO: QUATRO MIL E OITOCENTOS REAIS**

- Até o recebimento da nota de empenho e/ou outro documento correspondente, esta proposta constituirá um compromisso de nossa parte, observada as condições do Edital.
- **A garantia:** Declaramos que: os materiais ofertados são de primeira qualidade, e que seu fornecimento será de acordo com as especificações definidas no Edital com certificado, tendo sua garantia em conformidade com o edital e Termo de referencia, bem como cumprem todas as normas técnicas da ABNT e Lei do Consumidor, com garantia de fábrica, tendo sua procedência nacional e importada e sua garantia mínima de 05 anos.
- **Declara** que estão incluídas nos valores propostos todas as despesas, inclusive aquelas relativas a taxas, impostos, encargos sociais, que possam influir direta ou indiretamente no curso de execução dos serviços;
- **PRAZO DE ENTREGA:** A CONTRATADA deverá atender as solicitações do Departamento de Urbanismo, no prazo **máximo de 10 (dez) dias úteis**, contados do momento do envio do pedido (requisição) dos produtos e confirmação por e-mail ou contato telefônico.
- **Prazo e Validade da Proposta:** Prazo de **validade da proposta não inferior a 60 (sessenta) dias**, contados da data estipulada para a abertura do presente certame, conforme previsto no art. 69, § 2º combinado com o artigo 66, § 4º.
- Quaisquer reclamações oriundas do fornecimento do objeto deverão ser formalizadas por escrito e dirigidas ao nosso escritório, sito à Av. Independência, 6060 qd. 70-C Lt. 02, Goiânia – GO CEP 74.070-010 – Goiânia – Goiás e-mail [eletricaluzz02@gmail.com](mailto:eletricaluzz02@gmail.com) - 62 3924 7226.
- **FORMA DE PAGAMENTO:** O pagamento será efetuado através de transferência eletrônica para a conta bancária da Contratada indicada pela mesma, no prazo máximo de 15 (quinze) dias contados do mês subsequente da apresentação da Nota Fiscal, após o recebimento definitivo do objeto.
- **VIGÊNCIA:** O prazo de validade desta Ata de Registro de Preços será de **12 (doze) meses**, a partir de sua assinatura. **A VIGÊNCIA DO CONTRATO OU DA ATA DE REGISTRO DE PREÇOS, RELATIVO A ESTE PROCESSO, SERÁ NO PRAZO ESTABELECIDO NO EDITAL, A CONTAR DA DATA DE SUA ASSINATURA.**



00.226.324/0001-42  
ELETIRICALUZ COMERCIAL DE MATERIAIS ELÉTRICOS EIRELI  
RUA: R-5 Nº 140 QD. R-9 LT. 19  
SETOR OESTE  
CEP: 74.125.070  
GOIÂNIA-GO

- **DECLARAMOS**, para fins de participação no processo licitatório em pauta, sob as penas da Lei, que a licitada concorda e se submete a todos os termos, normas e especificações pertinentes ao edital, bem como às leis, decretos, portarias e resoluções cujas normas incidam sobre a presente licitação, declaramos ainda, que nossos preços cotados já estão incluídas eventuais vantagens e/ou abatimentos, impostos, taxas e encargos sócias, obrigações trabalhistas, previdenciárias, fiscais e comerciais, assim como despesas com transportes e deslocamentos e outras quaisquer que incidam sobre o fornecimento.

### **DECLARAMOS SOB AS PENAS DE LEI, E PARA OS DEVIDOS FINS, QUE:**

- Os produtos ofertados atendem todas as especificações exigidas no Edital e seus anexos.
- Está de acordo com todas as normas e condições deste Edital e seus Anexos.
- Que acatará o pagamento da administração conforme definido na minuta contratual,
- Aceita os acréscimos ou supressões até o limite de 25% (vinte e cinco por cento) sobre as quantidades individuais registradas, com base legal no § 1.º do Artigo 65 da Lei n.º 8.666/93, caso venha a ser considerada vencedora do certame.
- Que os preços apresentados na proposta devem incluir todos os custos e despesas, tais como: custos diretos e indiretos, tributos incidentes, taxa de administração, serviços, encargos sociais, trabalhistas, seguros, treinamento, lucro, transporte e outros necessários ao cumprimento integral do objeto deste Edital e seus Anexos;
- Que comprometemos a entregar amostras, caso sejam necessárias ou solicitadas, nos termos constantes do Edital.
- Recebemos todas as informações e documentos necessários à elaboração da proposta;
- A proponente declara conhecer os termos do instrumento convocatório que rege a presente licitação.
- Concordamos, sem qualquer restrição, com as condições de execução indicadas no Edital e seus Anexos, comprometendo-nos a proceder a venda dos bens objeto desta licitação;
- O preço final ofertado é fixo e irrevogável.
- Em conformidade com o edital que o serviço e ou material, serão executados em perfeita consonância com o descritivo no anexo deste edital.
- Que cumprimos rigorosamente todas as especificações contidas no edital e na proposta apresentada.
- Recebemos todos os documentos e informações necessárias à elaboração desta proposta
- Estamos cientes das condições contidas no edital e seus anexos, bem como de que cumprimos plenamente os requisitos neles definidos.
- Iremos efetuar a completa execução dos serviços/materiais, contado a partir da data da assinatura do termo de contrato ou da comunicação emitida pelo CONTRATANTE;
- Será de nossa responsabilidade substituir, sem ônus adicionais, todo o material que apresentar irregularidade durante seu prazo de validade e todo o material

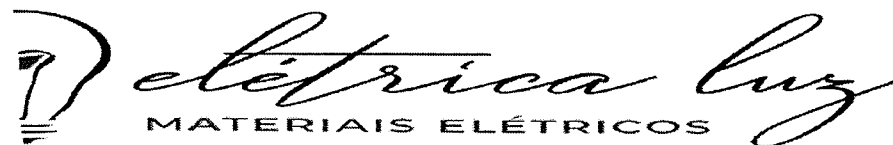

00.226.324/0001-42  
ELETTRICALUZ COMERCIAL DE MATERIAIS ELETRICOS EIRELI  
RUA: R-5 Nº 140 QD. R-9 LT. 19  
SETOR OESTE  
CEP: 74.125.070  
GOIÂNIA-GO

recusado na fase de recebimento provisório no prazo estipulado no edital.

- Garante a qualidade dos serviços e compras a serem prestados, bem como efeturemos a substituição ou correção imediata, sem quaisquer custos ou ônus à administração, de qualquer veículo, máquina, ferramentas e equipamento e outros tipos de serviços e materiais.
- Declaramos que concordamos e que cumprimos com todos os termos e itens do edital e minuta de contrato que será assinado por ambas as partes.
- Nossa empresa **SE ENQUADRA** na condição de **EPP (EMPRESA DE PEQUENO PORTE)**, nos termos do Art. 3º da LC 123/2006 e não está inserida nas excludentes hipóteses do § 4º daquele Artigo. Conforme Certidão Simplificada em anexo na habilitação, conforme do edital.
- Cumpre-nos informar-lhes ainda que examinarmos os documentos da licitação, inteirando-nos dos mesmos para elaboração da presente proposta, e ainda que concordamos com todas as condições estabelecidas no Edital e em seus Anexos.
- Não foi declarada inidônea por ato do Poder Público.
- Não estamos impedidos de transacionar e ou contratar com a Administração Pública em todas as suas esferas
- Esta empresa não foi apenada com rescisão de contrato, quer por deficiência dos serviços prestados, quer por outro motivo igualmente grave, no transcorrer dos últimos 5 (cinco) anos.
- Não incorre nas demais condições impeditivas previstas no art. 9º da Lei Federal nº 8.666/93 consolidada pela Lei Federal nº 8.883/94;
- Atende à norma do inciso XXXIII do artigo 7º da Constituição Federal, com redação dada pela emenda constitucional nº 20/98, que proíbe trabalho noturno, perigoso ou insalubre aos menores de 18 anos e de que qualquer trabalho a menores de 16 anos salvo na condição de aprendiz a partir de 14 anos; e;
- Declaramos sob as penas da Lei que, temos o pleno conhecimento e atendimento às exigências de habilitação, cientes das sanções factíveis de serem aplicadas a teor do art. 7º do mesmo diploma.

#### **DADOS DA EMPRESA**

- **ELÉTRICA LUZ COMERCIAL DE MATERIAIS ELETRICOS EIRELI-EPP**
- **CNPJ. Nº 00.226.324/0001-42**
- **Inscrição Estadual nº 10.136.759-7**
- **Inscrição Municipal nº 037.348-6**
- **Estabelecida na R-5 nº 140, QD R9 Lote 19, Setor Oeste, Goiânia – GO. - CEP. 74.125-070. Fone: 62 3924-7226**
- **E-mail: [eletricaluz02@gmail.com](mailto:eletricaluz02@gmail.com)**
- **Proprietário: MARAJÁ SERAFIM DE SOUSA**
- **RG.: 2952.119 SSP/GO E CPF: 591.077.151-53**
- **Residente e domiciliado no Município de Anápolis – GO.**

ELETTRICALUZ COMERCIAL DE MATERIAIS ELETRICOS EIRELI – EPP RUA R-5 Nº 140, QD R9 LOTE 19 - SETOR OESTE –  
CEP: 74.125-070 – GOIÂNIA – GOIÁS E-MAIL: [ELETTRICALUZZ@HOTMAIL.COM](mailto:ELETTRICALUZZ@HOTMAIL.COM) E/OU [ELETTRICALUZZ02@GMAIL.COM](mailto:ELETTRICALUZZ02@GMAIL.COM) FONE: (62) 3924-7226





00.226.324/0001-42  
ELETRICA LUZ COMERCIAL DE MATERIAIS ELETRICOS EIRELI  
RUA: R-5 Nº 140 QD. R-9 LT. 19  
SETOR OESTE  
CEP: 74.125.070  
GOIÂNIA-GO

- Nome do Responsável para assinatura de Contrato/Ata de Registro de Preços:
- MARAJÁ SERAFIM DE SOUSA, RG.: 2952.119 SSP/GO E CPF: 591.077.151-53
- Fone: (62) 3924-7226
- Conta Bancária: Agência 3483-5,
- Conta Corrente nº 27.584-0
- Banco: 001 – Banco do Brasil

GOIÂNIA (GO), 13 DE DEZEMBRO DE 2021.

ELETRICA LUZ COMERCIAL DE MATERIAIS ELETRICOS EIRELI-EPP  
CNPJ: 00.226.324/0001-42  
MARAJÁ SERAFIM DE SOUSA  
RG Nº. 2952.119 SSP/GO / CPF: Nº. 591.077.151-53  
SÓCIO PROPRIETÁRIO

# Relé para iluminação MODELO RFR2FS

O Relé Fotelétrico Exatron (RFR2FS) é ideal para o acionamento de pontos luminosos e outras cargas, mantém acesas luminárias na ausência de luz natural e é insensível a variações bruscas de luminosidade, relâmpagos e faróis, pode ser instalado com qualquer tipo de lâmpada. Sistema de acionamento tipo térmico.



## Produto

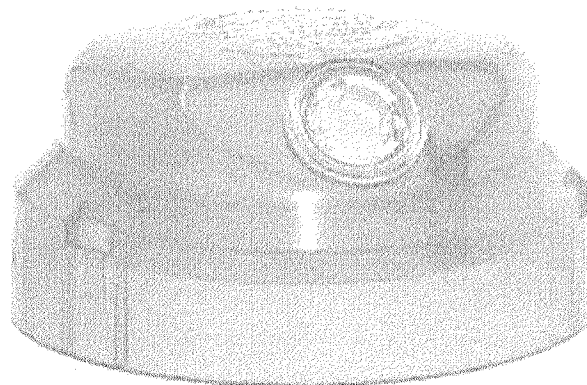

## Características Técnicas

- Relé Fotelétrico com acionamento Mecânico, térmico 220Vac (+/- 10%) com retardo, saída ligada durante a noite.
- Acionamento por dispositivo mecânico (bi-metálico).
- Funcionamento: aciona a carga durante a noite e desliga durante o dia.
- Aplicação: Relé para comando de cargas 220V/Tensão; 1000W/Resistiva; 1800VA/Indutiva; 500VA/Corrigido e 300W/Led  $FP > 0,9$ ; 200W/Led  $FP < 0,9$ .
- Material do produto: Tampa de polipropileno com proteção UV, base em copolimero polipropileno, gaxeta em PVC, Pinos em latão estanhados.
- Tipo de contato quando desenergizado: normalmente fechado (NF)
- Filtro de tempo: impede acionamentos indevidos devido a variações bruscas de luminosidade como raios, laser, nuvens e etc. Tempo de retardo de 1 minuto a 5 minutos para comutação dos contatos
- Lux para ligar: Menor que 20 Lux
- Lux pra desligar : menor que 80 Lux respeitando a relação de histerese.
- Relação entre liga e desliga (histerese): 1,2 a 4 vezes.
- Exclusivo sistema de proteção contra surtos de tensão.
- Design moderno com exclusivo fechamento sem parafusos, perfil Slim
- Mapa de marcação indelével do momento de retirada e colocação em campo.
- Uso de sensor por sulfeto de cádmio, LDR
- Tensão de surto: Suporta mais de 4000V / 2000A
- Frequência de operação: 50/60Hz
- Índice de proteção : IP 54
- Garantia : 1 ano



## Fale conosco

Fone: 51 3357 5000

Fax: 51 3357 5032

e-mail: [contato@exatron.com.br](mailto:contato@exatron.com.br)

[www.exatron.com.br](http://www.exatron.com.br)

Exatron Indústria LTDA.

Rua Eng. Homero Carlos Simon,

1089 - B. Guajuviras | Canoas - RS

REV. 2

# Relé para iluminação MODELO RFR2FS

## Dimensões

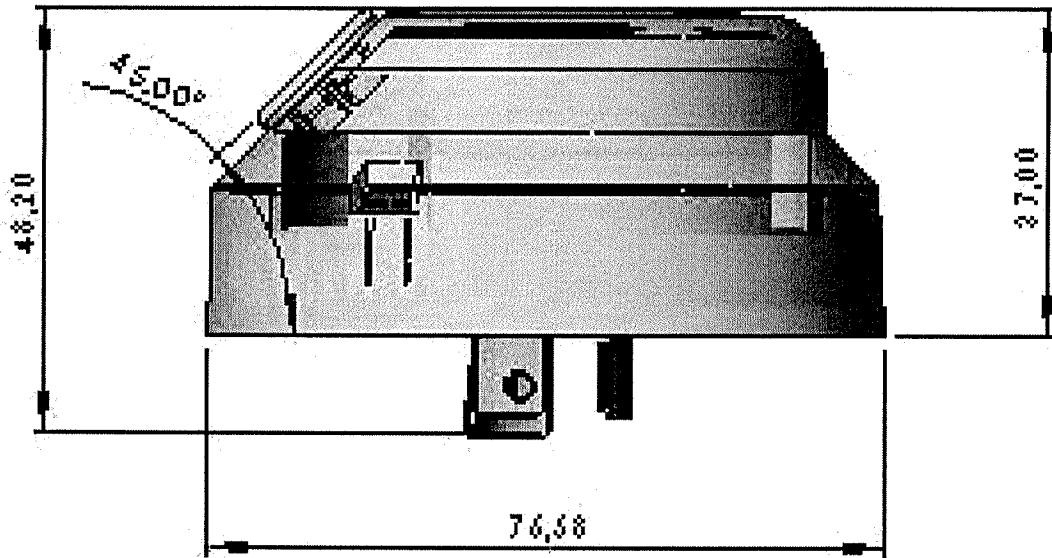

## Esquema de ligação



REV. 2

**ALTERAÇÃO CONTRATUAL**  
**TRANSFORMAÇÃO DO REGISTRO DE SOCIEDADE EMPRESÁRIA PARA**  
**EMPRESA INDIVIDUAL DE RESPONSABILIDADE LIMITADA - EIRELI**

**ELÉTRICA LUZ COMERCIAL DE MATERIAIS ELÉTRICOS**  
**LTDA**

**CNPJ: 00.226.324/0001-42**

**NIRE: 5220036342-8**

**MARAJÁ SERAFIM DE SOUSA**, brasileiro, solteiro, empresário, nascido em 28/04/1973 na cidade de Goiânia-Go, filho de Anibal Serafim de Sousa e Cecília Rabelo de Sousa, residente e domiciliado, na Rua Jona Ferreira Alves Duarte, S/N, QD. 10 A, LT. 11, Bairro Bandeirantes, Anápolis – Go, CEP: 75.065-200, portador da CI: n.º 2952119 SSP/GO e CPF (MF) N.º 591.077.151-53. Único sócio da sociedade empresária: **ELÉTRICA LUZ COMERCIAL DE MATERIAIS ELÉTRICOS LTDA** com sede na AV. INDEPENDENCIA, N.º 6060, QD. 70C, LT. 02, ST. AEROPORTO, GOIANIA-GO, CEP 74.070-010, inscrita no CNPJ sob o N.º 00.226.324/0001-42, devidamente registrada Junta Comercial do Estado de Goiás sob o n.º 5220036342-8 em 06 de Abril de 1983, resolvem em comum acordo realizar as seguintes alterações em seu contrato primitivo e alterações como segue:, consoante a faculdade prevista no parágrafo único do artigo 1.033, da Lei n.º. 10.406/2002 (Código Civil),

**CLÁUSULA 1ª**

Por ter concentrado todas as quotas da sociedade sob sua titularidade, fica transformada esta sociedade em Empresa Individual de Responsabilidade Limitada (EIRELI), sob a denominação empresarial **ELÉTRICA LUZ COMERCIAL DE MATERIAIS ELÉTRICOS EIRELI**, com sub-rogação de todos os direitos e obrigações pertinentes.

**CLÁUSULA 2ª**

O Capital da empresa é de R\$ 500.000,00 (quinhentos mil reais), dividido em única cota, totalmente integralizados neste ato em moeda corrente do país. Fincado distribuído entre o titular da seguinte forma:

Titular	R\$
<b>MARAJÁ SERAFIM DE SOUSA</b>	500.000,00
<b>TOTAL</b>	500.000,00

**CLAUSULA 3ª**

A validade deste documento, se impresso, fica sujeito à comprovação de sua autenticidade nos respectivos portais, informando seus respectivos códigos de verificação.



**CARTÓRIO**  
Autenticação Digital Código: 77660906200293799440-1  
Data: 09/06/2020 09:14:45  
Valor Total do Ato: R\$ 4,56  
Selo Digital Tipo Normal C: AKC23564-392Q;



CNPJ: 06.870-0

**Cartório Azevedo Bastos**  
Av. Presidente Epitácio Pessoa - 1145  
Bairro dos Estado, João Pessoa - PB  
(83) 3244-5404 - cartorio@azevedobastos.not.br  
<https://azevedobastos.not.br>

Bel. Vélber Azevedo da Miranda Cavalcanti  
Titular

TJPB



Para tanto, firma nesta mesma data, neste mesmo ato, a solicitação de sua inscrição como **EMPRESA INDIVIDUAL DE RESPONSABILIDADE LIMITADA**, mediante constituição que regerá com as cláusulas e condições seguintes:

### ATO CONSTITUTIVO

## ELETRICA LUZ COMERCIAL DE MATERIAIS ELÉTRICOS EIRELI

CNPJ: 00.226.324/0001-42

MARAJÁ SERAFIM DE SOUSA, brasileiro, solteiro, empresário, nascido em 28/04/1973 na cidade de Goiânia-Go, filho de Anibal Serafim de Sousa e Cecília Rabelo de Sousa, residente e domiciliado, na Rua Jona Ferreira Alves Duarte, S/N, QD. 10 A, LT. 11, Bairro Bandeirantes, Anápolis – Go, CEP: 75.065-200, portador da CI: n.º 2952119 SSP/GO e CPF (MF) N.º 591.077.151-53. A parte acima identificada constitui a **EMPRESA INDIVIDUAL DE RESPONSABILIDADE LIMITADA-EIRELI**, mediante as seguintes condições:

### DO NOME EMPRESARIAL

Cláusula 1ª. A empresa tem o nome empresarial, **ELÉTRICA LUZ COMERCIAL DE MATERIAIS ELÉTRICOS EIRELI** e tem como nome fantasia: **ELÉTRICA LUZ**.

### ENDEREÇO DA SEDE

Cláusula 2ª. A empresa tem à sede na: **AV. INDEPENDENCIA, Nº 6060, QD. 70C, LT. 02, ST. AEROPORTO, GOIANIA-GO, CEP 74.070-010**

### CAPITAL

Cláusula 3ª. O Capital é de R\$ 500.000,00 (Quinhentos mil reais), dividido uma única cota, totalmente integralizados em moeda corrente do país, como segue a abaixo. Fincado distribuído entre o titular da seguinte forma:

Titular	RS
MARAJÁ SERAFIM DE SOUSA	500.000,00
<b>TOTAL</b>	<b>500.000,00</b>

### OBJETO

Cláusula 4ª. A empresa tem por objeto: Comercio varejista e atacadista de materiais elétricos e enfeites natalinos distribuidora de Materiais Elétricos, Hidráulicos, Tubos,

A validade deste documento, se impresso, fica sujeito à comprovação de sua autenticidade nos respectivos portais, informando seus respectivos códigos de verificação.



CARTÓRIO  
Autenticação Digital Código: 77660906200293799440-2  
Data: 09/06/2020 09:14:45  
Valor Total do Ato: R\$ 4,56  
Selo Digital Tipo Normal C: AKC23565-MO1V;



CNPJ: 06.870-0

**Cartório Azevêdo Bastos**  
Av. Presidente Epitácio Pessoa - 1145  
Bairro dos Estado, João Pessoa - PB  
(83) 3244-5404 - cartorio@azevedobastos.not.br  
<https://azevedobastos.not.br>

Bel. Váber Azevêdo de Miranda Cavalcanti  
Titular

TJPB



Conexões, Ferragens, Ferramentas, Motores, Bombas, Maquinas, Equipamentos, suas Peças e Correlatos;

Comercio Varejista de Máquinas e Implementos Agrícolas, Equipamentos para Irrigação e Aspersão, Materiais de Construção, Ferramentas, Arames Lisos e Farpados, Artigos de Plásticos, Lonas, Pneus, Câmeras, Peças de Reposição e Acessórios, Óleo, Lubrificantes, Materiais de Limpeza, Materiais Escolares e Escritório, Materiais Elétricos e Hidráulicos, Motores, Bombas e suas Peças, Tubos e Conexões; Comercio Varejista de Maquinas e Equipamentos Industriais, Refrigeração, Balanças, Ferramentas e Acessórios, Equipamentos de Reciclagem de lixo, Contêineres e lixeiras; Comercio Varejista de Eletrodomésticos, Aparelhos de Ar Condicionados, Fogões e Utilidades; Comercio Varejista de Medicamentos, Cosméticos e Produtos de Beleza;

Comercio Varejista de Maquinas, Aparelhos e Equipamentos Odonto – Medico – Hospitalar e Laboratoriais; Comercio Varejista de Maquinas, Moveis Escolares e de Escritório, Móveis e Equipamentos de Informática, para uso Comercial, Industrial e Técnico Profissional; Comercio Varejista de Aparelhos, Equipamentos e Utensílios para cozinha Industrial, Artigos Diversos não especificados ou não classificados; Comercio veículos, tratores, caminhões, motos, motonáuticas e bicicletas; Comercio atacado e varejo de gêneros alimentícios merendim escolares; Prestação de serviços e instalação de equipamentos e manutenção; Prestação de serviços e de manutenção em maquinas, tratores, veículos, balanceamento e alinhamentos, perfuração, instalação e manutenção de poços tubulares, construção de rede hidráulica e de eletrificação rural e urbana; Importação e Exportação de Materiais Elétricos e Correlatos; Industria da Construção Civil em todas as suas Modalidades notadamente em Obras de Empreitada ou Administração assim como a Execução de obras de urbanização, Obras Complementares, Incorporação, Prestação de Serviços de Assessoria Técnica em Engenharia Civil, Consultoria e Projetos, assim como em Outras Atividades do Ramo da Engenharia Civil, comercio varejista, atacadista e montagens de mata burros de concreto, madeira e ferro, comercio varejista e atacadista de equipamentos para academia ao ar livre.

### PRAZO DE DURAÇÃO

**Cláusula 5ª.** O início das atividades da empresa foi no dia 15 de Março de 1983, sendo que o prazo de duração da empresa é por tempo indeterminado.

### ADMINISTRAÇÃO

**Cláusula 6ª.** A administração da empresa é exercida pelo seu titular.

**Parágrafo único.** O uso do nome empresarial é vedado em atividades estranhas ao interesse da empresa, para assumir obrigações, seja em favor do titular ou de terceiros, bem como para onerar ou alienar imóveis da empresa, sem autorização do titular.

A validade deste documento, se impresso, fica sujeito à comprovação de sua autenticidade nos respectivos portais, informando seus respectivos códigos de verificação.



**CARTÓRIO**  
Autenticação Digital Código: 77660906200293799440-3  
Data: 09/06/2020 09:14:46  
Valor Total do Ato: R\$ 4,56  
Selo Digital Tipo Normal C: AKC23566-SPX6;



CNPJ: 06.570-0

**Cartório Azevêdo Bastos**  
Av. Presidente Epitácio Pessoa - 1145  
Bairro dos Estados, João Pessoa - PB  
(83) 3244-5404 - cartorio@azevedobastos.not.br  
<https://azevedobastos.not.br>

Bel. Váber Azevêdo de Miranda Cavalcanti  
Titular

TJPB



## DECLARAÇÃO DO TITULAR

**Cláusula 7ª.** Declaro que não participo de nenhuma outra empresa da modalidade EIRELI.

## DECLARAÇÃO DE DESIMPEDIMENTO PARA O EXERCÍCIO DA ADMINISTRAÇÃO

**Cláusula 8ª:** O titular declara, sob as penas da lei, que não está impedido de exercer a administração da empresa, por lei especial ou em virtude de condenação criminal, ou por se encontrar sob os efeitos dela, a pena que vede, ainda que temporariamente, o acesso a cargos públicos, ou por crime falimentar, de prevaricação, peita ou suborno, concussão, peculato ou contra a economia popular, contra o sistema financeiro nacional, contra as normas de defesa da concorrência, contra as relações de consumo, fé pública ou a propriedade.

## ABERTURA, ALTERAÇÃO E EXTINÇÃO DE FILIAIS

**Cláusula 9ª:** A empresa poderá, a qualquer tempo, abrir, alterar e extinguir filiais e outros estabelecimentos no País ou fora dele, mediante alteração do ato constitutivo.

## RETIRADAS

**Cláusula 10ª.** O titular tem direito a uma retirada mensal, a título de pró-labore, o qual será previamente acertado sem a necessidade de alteração.

## BALANÇO E BALANCETES

**Cláusula 11ª.** No dia 31 (trinta e um) de dezembro de cada ano, o titular juntamente com o representante da empresa responsável pela contabilidade, procede com a elaboração do balanço anual.

**Cláusula 12ª.** Depois de elaborado balanço são contabilizados os lucros e os prejuízos os quais são repassados para o titular da empresa. Caso haja prejuízo o mesmo o suportará.

**Cláusula 13ª.** Os balancetes são elaborados especificamente por empresa e ou profissional de contabilidade devidamente habilitado e registrado no Conselho Regional de Contabilidade do Estado de Goiás.

A validade deste documento, se impresso, fica sujeito à comprovação de sua autenticidade nos respectivos portais, informando seus respectivos códigos de verificação.



CARTÓRIO

Autenticação Digital Código: 77660906200293799440-4  
Data: 09/06/2020 09:14:46  
Valor Total do Ato: R\$ 4,56  
Selo Digital Tipo Normal C: AKC23567-66G2;



0-00000000-0

**Cartório Azevêdo Bastos**  
Av. Presidente Epitácio Pessoa - 1145  
Bairro dos Estados, João Pessoa - PB  
(83) 3244-5404 - cartorio@azevedobastos.not.br  
<https://azevedobastos.not.br>

Bel. Vélber Azevêdo de Miranda Cavalcanti  
Titular

TJPB



## PREJUÍZOS

**Cláusula 14ª.** Verificados prejuízos nos balancetes mensais, os mesmos são suportados pela empresa. Contudo, responsabiliza-se o titular de forma ilimitada e solidariamente quando causar prejuízos a terceiros ou a esta, agindo com excesso de mandato, violando o contrato ou o disposto em Lei.

## REGISTRO E ALTERAÇÕES

**Cláusula 15ª.** O titular acorda que dentro de 30 (trinta) dias úteis contados a partir da assinatura do presente instrumento, registrará e procederá com todos os trâmites legais concernentes à empresa.

**Cláusula 16ª.** As alterações serão elaboradas a qualquer tempo, devendo seguir todos os trâmites legais para sua validade. Após serem registradas na Junta Comercial competente, terão validade imediata entre as partes e terceiros.

**Cláusula 17ª.** As despesas com registro de alterações serão rateadas pelo administrador.

## DISPOSIÇÕES FINAIS

**Cláusula 18ª.** O exercício financeiro da empresa corresponderá ao ano civil.

**Cláusula 19ª.** O presente ato constitutivo passa a vigorar a partir da assinatura do mesmo.

## DO FORO

**Cláusula 20ª.** Para dirimir quaisquer controvérsias oriundas do presente ATO CONSTITUTIVO, o titular elege o foro da comarca de Goiânia, no Estado de Goiás, e firma o presente instrumento, em 1 (Uma) via de igual teor e forma, para registro e arquivamento na junta comercial do Estado de Goiás.

Goiânia – GO, 30 de Setembro 2019.

**MARAJÁ SERAFIM DE SOUSA**

A validade deste documento, se impresso, fica sujeito à comprovação de sua autenticidade nos respectivos portais, informando seus respectivos códigos de verificação.



**CARTÓRIO**  
Autenticação Digital Código: 77660906200293799440-5  
Data: 09/06/2020 09:14:46  
Valor Total do Ato: R\$ 4,56  
Selo Digital Tipo Normal C: AKC23568-N0KK;



**Cartório Azevedo Bastos**  
Av. Presidente Epitácio Pessoa - 1145  
Bairro dos Estados, João Pessoa - PB  
(83) 3244-5404 - cartorio@azevedobastos.not.br  
<https://azevedobastos.not.br>

Bol. Váliber Azevedo de Miranda Cavalcanti  
Titular

TJPB







MINISTÉRIO DA ECONOMIA  
Secretaria Especial de Desburocratização, Gestão e Governo Digital  
Secretaria de Governo Digital  
Departamento Nacional de Registro Empresarial e Integração

### ASSINATURA ELETRÔNICA

Certificamos que o ato da empresa ELÉTRICA LUZ COMERCIAL DE MATERIAIS ELÉTRICOS EIRELI consta assinado digitalmente por:

Identificação do(s) Assinante(s)	
CPF/CNPJ	Nome
59107715153	MARAJA SERAFIM DE SOUSA



CERTIFICO O REGISTRO EM 10/10/2019 11:03 SOB Nº 52600879863.  
PROTOCOLO: 191008508 DE 01/10/2019. CÓDIGO DE VERIFICAÇÃO:  
11904729960. NIRE: 52600879863.  
ELÉTRICA LUZ COMERCIAL DE MATERIAIS ELÉTRICOS EIRELI

Paula Nunes Lobo Veloso Rossi  
SECRETÁRIA-GERAL  
GOIÂNIA, 10/10/2019  
[www.portaldoeempreendedorgoiano.go.gov.br](http://www.portaldoeempreendedorgoiano.go.gov.br)

A validade deste documento, se impresso, fica sujeito à comprovação de sua autenticidade nos respectivos portais, informando seus respectivos códigos de verificação.



CARTÓRIO Autenticação Digital Código: 77660906200293799440-6  
Data: 09/06/2020 09:14:46  
Valor Total do Ato: R\$ 4,56  
Selo Digital Tipo Normal C: AKC23569-RN1M;



CNPJ: 06.870-0

Cartório Azevêdo Bastos  
Av. Presidente Epitácio Pessoa - 1145  
Beirô dos Estado, João Pessoa - PB  
(83) 3244-5404 - [cartorio@azevedobastos.not.br](mailto:cartorio@azevedobastos.not.br)  
<https://azevedobastos.not.br>

Bel. Válber Azevedo de Miranda Cavalcanti  
Titular

TJPB



Documento Autenticado Digitalmente de acordo com os artigos 1º, 3º e 7º inc. V 8º, 41 e 52 da Lei Federal 8.935/1994 e Art. 6º Inc. XII da Lei Estadual 8.721/2008 autêntico a presente imagem digitalizada, reprodução fiel do documento apresentado e conferido neste ato. O referido é verdade. Dou fé. \*\*\*\*\* Confira os dados do ato em: <https://selodigital.tjpb.jus.br> ou Consulte o Documento em: <https://azevedobastos.not.br/documento/7660906200293799440>

**REPÚBLICA FEDERATIVA DO BRASIL**  
**ESTADO DA PARAÍBA**  
**CARTÓRIO AZEVEDO BASTOS**  
**FUNDADO EM 1888**  
**PRIMEIRO REGISTRO CIVIL DE NASCIMENTO E ÓBITOS E PRIVATIVO DE CASAMENTOS, INTERDIÇÕES E TUTELAS DA COMARCA DE**  
**JOÃO PESSOA**

Av. Epitácio Pessoa, 1145 Bairro dos Estados 58030-00, João Pessoa PB  
 Tel.: (83) 3244-5404 / Fax: (83) 3244-5484  
 http://www.azevedobastos.not.br  
 E-mail: cartorio@azevedobastos.not.br



### DECLARAÇÃO DE SERVIÇO DE AUTENTICAÇÃO DIGITAL

O Bel. Válber Azevêdo de Miranda Cavalcanti, Oficial do Primeiro Registro Civil de Nascimentos e Óbitos e Privativo de Casamentos, Interdições e Tutelas com atribuição de autenticar e reconhecer firmas da Comarca de João Pessoa Capital do Estado da Paraíba, em virtude de Lei, etc...

DECLARA para os devidos fins de direito que, o documento em anexo identificado individualmente em cada Código de Autenticação Digital<sup>1</sup> ou na referida sequência, foi autenticado de acordo com as Legislações e normas vigentes<sup>2</sup>.

DECLARO ainda que, para garantir transparência e segurança jurídica de todos os atos oriundos da atividade Notarial e Registral no Estado da Paraíba, foi instituído pela Lei Nº 10.132, de 06 de novembro de 2013, a aplicação obrigatória de um Selo Digital de Fiscalização Extrajudicial em todos os atos de notas e registro, composto de um código único (por exemplo: Selo Digital: ABC12345-X1X2) e dessa forma, cada autenticação processada pela nossa Serventia pode ser verificada e confirmada tantas vezes quanto for necessário através do site do Tribunal de Justiça do Estado da Paraíba, endereço <https://corregedoria.tjpb.jus.br/selo-digital/>

A autenticação digital do documento faz prova de que, na data e hora em que ela foi realizada, a empresa ELETRICA LUZ COMERCIAL DE MATERIAIS ELETRICOS LTDA - ME tinha posse de um documento com as mesmas características que foram reproduzidas na cópia autenticada, sendo da empresa ELETRICA LUZ COMERCIAL DE MATERIAIS ELETRICOS LTDA - ME a responsabilidade, única e exclusiva, pela idoneidade do documento apresentado a este Cartório.

Esta DECLARAÇÃO foi emitida em **09/06/2020 11:52:04 (hora local)** através do sistema de autenticação digital do Cartório Azevêdo Bastos, de acordo com o Art. 1º, 10º e seus §§ 1º e 2º da MP 2200/2001, como também, o documento eletrônico autenticado contendo o Certificado Digital do titular do Cartório Azevêdo Bastos, poderá ser solicitado diretamente a empresa ELETRICA LUZ COMERCIAL DE MATERIAIS ELETRICOS LTDA - ME ou ao Cartório pelo endereço de e-mail [autentica@azevedobastos.not.br](mailto:autentica@azevedobastos.not.br)

Para informações mais detalhadas deste ato, acesse o site <https://autdigital.azevedobastos.not.br> e informe o Código de Consulta desta Declaração.

A consulta desta Declaração estará disponível em nosso site.

<sup>1</sup>Código de Autenticação Digital: 77660906200293799440-1 77660906200293799440-6

<sup>2</sup>Legislações Vigentes: Lei Federal nº 8.935/94, Lei Federal nº 10.406/2002, Medida Provisória nº 2200/2001, Lei Federal nº 13.105/2015, Lei Estadual nº 8.721/2008, Lei Estadual nº 10.132/2013 e Provimento CGJ N° 003/2014.

O referido é verdade, dou fé.

#### CHAVE DIGITAL

00005b1d734fd94f057f2d69fe6bc05b343a20e7d1f684b866fd7d723be57b0d69780831e11a811f5e82240df40cc2bbc928b1138bcd9e3f9b02260035f  
 ac8744b7f871c66be5ac7630c27bb5e21fe7f



Presidência da República  
 Casa Civil  
 Medida Provisória Nº 2.200-2,  
 de 24 de agosto de 2001.



*[Assinaturas manuscritas]*

## SEGUNDA ALTERAÇÃO DO ATO CONSTITUTIVO EMPRESA INDIVIDUAL DE RESPONSABILIDADE LIMITADA–EIRELI ELÉTRICA LUZ COMERCIAL DE MATERIAIS ELÉTRICOS EIRELI

**MARAJÁ SERAFIM DE SOUSA**, brasileiro, solteiro, empresário, nascido em 28/04/1973 na cidade de Goiânia-Go, filho de Anibal Serafim de Sousa e Cecília Rabelo de Sousa, residente e domiciliado, na Rua Jona Ferreira Alves Duarte, S/N, QD. 10 A, LT. 11, Bairro Bandeirantes, Anápolis – Go, CEP: 75.065-200, portador da CI: n.º 2952119 SSP/GO e CPF (MF) N.º 591.077.151-53. Único titular da empresa: **ELÉTRICA LUZ COMERCIAL DE MATERIAIS ELÉTRICOS – EIRELI** com sede na AV. INDEPENDENCIA, Nº 6060, QD. 70C, LT. 02, ST. AEROPORTO, GOIANIA-GO, CEP 74.070-010, inscrita no CNPJ sob o Nº 00.226.324/0001-42, devidamente registrada Junta Comercial do Estado de Goiás sob o n.º 5260087986-3 em 06 de Abril de 1983, resolvem realizar as seguintes alterações em seu ato constitutivo e alterações como segue:

**CLÁUSULA 1ª – Alteração de endereço.**

O endereço da empresa altera-se para: **Rua R-5, Nº 140, Qd. R-9, Lt. 19, Setor Oeste, Goiânia – Goiás, CEP: 74.125-070.**

**CLÁUSULA 2ª –** Permanecem inalteradas em pleno vigor as demais cláusulas, devidamente registrado e arquivado na JUCEG – Junta Comercial do Estado de Goiás, que não foram alteradas por este instrumento.

Goiânia – GO, 04 de Fevereiro 2020.

\_\_\_\_\_  
**MARAJÁ SERAFIM DE SOUSA**

A validade deste documento, se impresso, fica sujeito à comprovação de sua autenticidade nos respectivos portais, informando seus respectivos códigos de verificação.



**CARTÓRIO**  
Autenticação Digital Código: 77660906201915903521-1  
Data: 09/06/2020 09:14:46  
Valor Total do Ato: R\$ 4,56  
Selo Digital Tipo Normal C: AKC23570-IMWX;



**Cartório Azevêdo Bastos**  
Av. Presidente Epitácio Pessoa - 1145  
Bairro dos Estados, João Pessoa - PB  
(83) 3244-5404 - cartorio@azevedobastos.not.br  
<https://azevedobastos.not.br>

Bel. Válgber Azevêdo de Miranda Cavalcanti  
Titular

TJPB



Documento Autenticado Digitalmente de acordo com os artigos 1º, 3º e 7º inc. V 8º, 41 e 52 da Lei Federal 8.935/1994 e Art. 6º Inc. XII da Lei Estadual 8.721/2008 autêntico a presente imagem digitalizada, reprodução fiel do documento apresentado e conferido neste ato. O referido é verdade. Dou fé. \*\*\*\*\* Confira os dados do ato em: <https://selodigital.tjpb.jus.br> ou Consulte o Documento em: <https://azevedobastos.not.br/documento/7660906201915903521>



## ASSINATURA ELETRÔNICA

Certificamos que o ato da empresa ELÉTRICA LUZ COMERCIAL DE MATERIAIS ELÉTRICOS EIRELI consta assinado digitalmente por:

IDENTIFICAÇÃO DO(S) ASSINANTE(S)	
CPF	Nome
59107715153	MARAJA SERAFIM DE SOUSA



CERTIFICO O REGISTRO EM 02/03/2020 15:13 SOB Nº 20200164384.  
 PROTOCOLO: 200164384 DE 27/02/2020. CÓDIGO DE VERIFICAÇÃO:  
 12000952850. NIRE: 52600879863.  
 ELÉTRICA LUZ COMERCIAL DE MATERIAIS ELÉTRICOS EIRELI

Paula Nunes Lobo Veloso Rossi  
 SECRETÁRIA-GERAL  
 GOIÂNIA, 02/03/2020  
[www.portaldoempreendedorgoiano.go.gov.br](http://www.portaldoempreendedorgoiano.go.gov.br)

A validade deste documento, se impresso, fica sujeito à comprovação de sua autenticidade nos respectivos portais, informando seus respectivos códigos de verificação.



**CARTÓRIO**  
 Autenticação Digital Código: 77660906201915903521-2  
 Data: 09/06/2020 09:14:47  
 Valor Total do Ato: R\$ 4,56  
 Selo Digital Tipo Normal C: AKC23571-2P9K;



CNPJ: 06.870-0

**Cartório Azevêdo Bastos**  
 Av. Presidente Epitácio Pessoa - 1145  
 Bairro dos Estados, João Pessoa - PB  
 (83) 3244-5404 - [cartorio@azevedobastos.not.br](mailto:cartorio@azevedobastos.not.br)  
<https://azevedobastos.not.br>

Bel. Vélber Azevêdo de Miranda Cavalcanti  
 Titular

TJPB



Documento Autenticado Digitalmente de acordo com os artigos 1º, 3º e 7º inc. V 8º, 41 e 52 da Lei Federal 8.935/1994 e Art. 6º Inc. XII da Lei Estadual 8.721/2008 autêntico a presente imagem digitalizada, reprodução fiel do documento apresentado e conferido neste ato. O referido é verdade. Dou fé. \*\*\*\*\* Confira os dados do ato em: <https://selodigital.tjpb.jus.br> ou Consulte o Documento em: <https://azevedobastos.not.br/documento/77660906201915903521>

**REPÚBLICA FEDERATIVA DO BRASIL**  
**ESTADO DA PARAÍBA**  
**CARTÓRIO AZEVEDO BASTOS**  
**FUNDADO EM 1888**  
**PRIMEIRO REGISTRO CIVIL DE NASCIMENTO E ÓBITOS E PRIVATIVO DE CASAMENTOS, INTERDIÇÕES E TUTELAS DA COMARCA DE**  
**JOÃO PESSOA**

Av. Epitácio Pessoa, 1145 Bairro dos Estados 58030-00, João Pessoa PB  
 Tel.: (83) 3244-5404 / Fax: (83) 3244-5484  
<http://www.azevedobastos.not.br>  
 E-mail: [cartorio@azevedobastos.not.br](mailto:cartorio@azevedobastos.not.br)



### DECLARAÇÃO DE SERVIÇO DE AUTENTICAÇÃO DIGITAL

O Bel. Válber Azevêdo de Miranda Cavalcanti, Oficial do Primeiro Registro Civil de Nascimentos e Óbitos e Privativo de Casamentos, Interdições e Tutelas com atribuição de autenticar e reconhecer firmas da Comarca de João Pessoa Capital do Estado da Paraíba, em virtude de Lei, etc...

DECLARA para os devidos fins de direito que, o documento em anexo identificado individualmente em cada Código de Autenticação Digital<sup>1</sup> ou na referida sequência, foi autenticado de acordo com as Legislações e normas vigentes<sup>2</sup>.

DECLARO ainda que, para garantir transparência e segurança jurídica de todos os atos oriundos da atividade Notarial e Registral no Estado da Paraíba, foi instituído pela da Lei Nº 10.132, de 06 de novembro de 2013, a aplicação obrigatória de um Selo Digital de Fiscalização Extrajudicial em todos os atos de notas e registro, composto de um código único (por exemplo: Selo Digital: ABC12345-X1X2) e dessa forma, cada autenticação processada pela nossa Serventia pode ser verificada e confirmada tantas vezes quanto for necessário através do site do Tribunal de Justiça do Estado da Paraíba, endereço <https://corregedoria.tjpb.jus.br/selo-digital/>

A autenticação digital do documento faz prova de que, na data e hora em que ela foi realizada, a empresa ELETRICA LUZ COMERCIAL DE MATERIAIS ELETRICOS LTDA - ME tinha posse de um documento com as mesmas características que foram reproduzidas na cópia autenticada, sendo da empresa ELETRICA LUZ COMERCIAL DE MATERIAIS ELETRICOS LTDA - ME a responsabilidade, única e exclusiva, pela idoneidade do documento apresentado a este Cartório.

Esta DECLARAÇÃO foi emitida em **09/06/2020 11:51:30 (hora local)** através do sistema de autenticação digital do Cartório Azevêdo Bastos, de acordo com o Art. 1º, 10º e seus §§ 1º e 2º da MP 2200/2001, como também, o documento eletrônico autenticado contendo o Certificado Digital do titular do Cartório Azevêdo Bastos, poderá ser solicitado diretamente a empresa ELETRICA LUZ COMERCIAL DE MATERIAIS ELETRICOS LTDA - ME ou ao Cartório pelo endereço de e-mail [autentica@azevedobastos.not.br](mailto:autentica@azevedobastos.not.br)

Para informações mais detalhadas deste ato, acesse o site <https://autdigital.azevedobastos.not.br> e informe o *Código de Consulta desta Declaração*.

A consulta desta Declaração estará disponível em nosso site.

<sup>1</sup>**Código de Autenticação Digital:** 77660906201915903521-1 77660906201915903521-2

<sup>2</sup>**Legislações Vigentes:** Lei Federal nº 8.935/94, Lei Federal nº 10.406/2002, Medida Provisória nº 2200/2001, Lei Federal nº 13.105/2015, Lei Estadual nº 8.721/2008, Lei Estadual nº 10.132/2013 e Provimento CGJ Nº 003/2014.

O referido é verdade, dou fé.

#### CHAVE DIGITAL

00005b1d734fd94f057fd69fe6bc05b343a20e7d1f684b866fd7d723be57b0d720cce3355f674c821e378de1aa8d72fde0a333ac0380c3048fc18e000d  
bb8624b7f871c66be5ac7630c27bb5e21fe7f



Presidência da República  
 Casa Civil  
 Medida Provisória Nº 2.200-2,  
 de 24 de agosto de 2001.



J P

## SEGUNDA ALTERAÇÃO DO ATO CONSTITUTIVO EMPRESA INDIVIDUAL DE RESPONSABILIDADE LIMITADA–EIRELI ELÉTRICA LUZ COMERCIAL DE MATERIAIS ELÉTRICOS-EIRELI

**MARAJÁ SERAFIM DE SOUSA**, brasileiro, solteiro, empresário, nascido em 28/04/1973 na cidade de Goiânia-Go, filho de Anibal Serafim de Sousa e Cecília Rabelo de Sousa, residente e domiciliado, na Rua Jona Ferreira Alves Duarte, S/N, QD. 10 A, LT. 11, Bairro Bandeirantes, Anápolis – Go, CEP: 75.065-200, portador da CI: n.º 2952119 SSP/GO e CPF (MF) N.º 591.077.151-53. Único titular da empresa: **ELÉTRICA LUZ COMERCIAL DE MATERIAIS ELÉTRICOS – EIRELI** com sede na **Rua R-5, Nº 140, Qd. R-9, Lt. 19, Setor Oeste, Goiânia – Goiás, CEP: 74.125-070**, inscrita no CNPJ sob o Nº **00.226.324/0001-42**, devidamente registrada Junta Comercial do Estado de Goiás sob o n.º 5260087986-3 em 06 de Abril de 1983, resolvem realizar as seguintes alterações em seu ato constitutivo e alterações como segue:

### CLÁUSULA 1ª – Abertura de filial.

Neste ato é criada filial 01 com sede situada na **Av. Independência, nº 6060, Qd 70C, Lt 02, Setor Aeroporto, Goiânia – Goiás, CEP: 74.070-010.**

### CLÁUSULA 2ª – Data de início de atividades.

A filial terá início em 01/03/2020 e será por tempo indeterminado

### CLÁUSULA 3ª – Objeto da empresa

O objeto da filial será: COMERCIO VAREJISTA E ATACADISTA DE MATERIAIS ELÉTRICOS E ENFEITES NATALINOS, DISTRIBUIDORA DE MATERIAIS ELÉTRICOS, HIDRÁULICOS, TUBOS, CONEXÕES, FERRAGENS, FERRAMENTAS, MOTORES, BOMBAS, MAQUINAS, EQUIPAMENTOS, PEÇAS E CORRELATOS; EQUIPAMENTOS PARA IRRIGAÇÃO E ASPERSÃO, MATERIAIS DE CONSTRUÇÃO, FERRAMENTAS, ARAMES LISOS E FARPADOS, ARTIGOS DE PLÁSTICOS, LONAS, PNEUS, CÂMERAS, PEÇAS DE REPOSIÇÃO E ACESSÓRIOS, ÓLEO, LUBRIFICANTES, MATERIAIS DE LIMPEZA, MATERIAIS ESCOLARES E ESCRITÓRIO, MATERIAIS ELÉTRICOS E HIDRÁULICOS, MOTORES, BOMBAS E SUAS PEÇAS, TUBOS E CONEXÕES; COMÉRCIO VAREJISTA DE MAQUINAS E EQUIPAMENTOS INDUSTRIAIS, REFRIGERAÇÃO, BALANÇAS, FERRAMENTAS E ACESSÓRIOS, EQUIPAMENTOS DE RECICLAGEM DE LIXO, CONTAINERES E LIXEIRAS; COMERCIO VAREJISTA E ATACADISTA E INSTALAÇÃO DE PLACAS DE SINALIZAÇÃO, PAINÉIS FAIXAS EM GERAL, COMERCIO ATACADISTA E VAREJISTA DE TINTAS RESIDENCIAIS, COMERCIAIS, DE SINALIZAÇÃO E VIÁRIA, COMÉRCIO VAREJISTA DE ELETRODOMÉSTICOS, APARELHOS DE AR CONDICIONADOS, FOGÕES E UTILIDADES; COMÉRCIO VAREJISTA DE MAQUINAS, COMERCIO VAREJISTA DE MAQUINAS, MOVEIS ESCOLARES E DE ESCRITÓRIO, MÓVEIS E EQUIPAMENTOS DE INFORMÁTICA, PARA USO COMERCIAL, INDUSTRIAL E TÉCNICO PROFISSIONAL; COMÉRCIO VAREJISTA DE APARELHOS, EQUIPAMENTOS E UTENSÍLIOS PARA COZINHA INDUSTRIAL, PRESTAÇÃO DE SERVIÇOS E INSTALAÇÃO DE EQUIPAMENTOS E MANUTENÇÃO; PRESTAÇÃO DE SERVIÇOS E DE MANUTENÇÃO



**CARTÓRIO** Autenticação Digital Código: 77662411202568592868-1  
Data: 24/11/2020 09:16:56  
Valor Total do Ato: R\$ 4,56  
Selo Digital Tipo Normal C: AKS35525-55XX;



**Cartório Azevedo Bastos**  
Av. Presidente Epitácio Pessoa - 1145  
Bairro dos Estados, João Pessoa - PB  
(83) 3244-5404 - cartorio@azevedobastos.not.br  
https://azevedobastos.not.br

Bél. Vélber Azevedo da Miranda Cavalcanti  
Titular

TJPB



EM MAQUINAS, TRATORES, VEÍCULOS, BALANCEAMENTO E ALINHAMENTOS, PERFURAÇÃO, INSTALAÇÃO E MANUTENÇÃO DE POÇOS TUBULARES, CONSTRUÇÃO DE REDE HIDRÁULICA E DE ELETRIFICAÇÃO RURAL E URBANA; IMPORTAÇÃO E EXPORTAÇÃO DE MATERIAIS ELÉTRICOS E CORRELATOS; INDUSTRIA DA CONSTRUÇÃO CIVIL EM TODAS AS SUAS MODALIDADES NOTADAMENTE EM OBRAS DE EMPREITADA OU ADMINISTRAÇÃO ASSIM COMO A EXECUÇÃO DE OBRAS DE URBANIZAÇÃO, OBRAS COMPLEMENTARES, INCORPORAÇÃO, PRESTAÇÃO DE SERVIÇOS DE ASSESSORIA TÉCNICA EM ENGENHARIA CIVIL, CONSULTORIA E PROJETOS, ASSIM COMO EM OUTRAS ATIVIDADES DO RAMO DA ENGENHARIA CIVIL, COMERCIO VAREJISTA, ATACADISTA E MONTAGENS DE MATAS BURROS DE CONCRETO, MADEIRA E FERRO, COMERCIO VAREJISTA E ATACADISTA DE EQUIPAMENTOS PARA ACADEMIA AO AR LIVRE.

CLÁUSULA 3ª – Permanecem inalteradas em pleno vigor as demais cláusulas, devidamente registrado e arquivado na JUCEG – Junta Comercial do Estado de Goiás, que não foram alteradas por este instrumento.

**CONSOLIDAÇÃO**

**ELETRICA LUZ COMERCIAL DE MATERIAIS ELÉTRICOS-EIRELI**

**CNPJ: 00.226.324/0001-42**

**DO NOME EMPRESARIAL E NOME FANTASIA**

Cláusula 1ª. A empresa tem o nome empresarial, **ELETRICA LUZ COMERCIAL DE MATERIAIS ELÉTRICOS - EIRELI** e tem como nome fantasia: **ELETRICA LUZ**.

**ENDEREÇO DA SEDE**

Cláusula 2ª. A empresa tem à sede na: **Rua R-5, Nº 140, Qd. R-9, Lt. 19, Setor Oeste, Goiânia – Goiás, CEP: 74.125-070.**

**FILIAIS**

Cláusula 3ª. A empresa tem uma filial situada à **AV. INDEPENDENCIA, Nº 6060, Qd. 70C, Lt. 02, Setor Aeroporto, Goiânia - GO, CEP 74.070-010.**

**CAPITAL**

Cláusula 4ª. O Capital é de R\$ 500.000,00 (Quinhentos mil reais), dividido uma única cota, totalmente integralizados em moeda corrente do país, como segue a abaixo. Fincado distribuído entre o titular da seguinte forma:

Titular	R\$
MARAJÁ SERAFIM DE SOUSA	500.000,00
<b>TOTAL</b>	<b>500.000,00</b>

Documento Autenticado Digitalmente de acordo com os artigos 1º, 3º e 7º inc. V 8º, 41 e 52 da Lei Federal 8.935/1994 e Art. 6º inc. XII da Lei Estadual 8.721/2008 autêntico a presente imagem digitalizada, reprodução fiel do documento apresentado e conferido neste ato. O referido é verdade. Dou fé. \*\*\*\*\* Confira os dados do ato em: https://seodigital.tjpb.jus.br ou Consulte o Documento em: https://azevedobastos.not.br/documento/77662411202568592868

*[Handwritten signatures and initials]*



**CARTÓRIO** Autenticação Digital Código: 77662411202568592868-2  
Data: 24/11/2020 09:16:56  
Valor Total do Ato: R\$ 4,56  
Selo Digital Tipo Normal C: AKS35526-UQT9;



**Cartório Azevedo Bastos**  
Av. Presidente Epitácio Pessoa - 1145  
Bairro dos Estados, João Pessoa - PB  
(83) 3244-5404 - cartorio@azevedobastos.not.br  
https://azevedobastos.not.br

Bél. Válber Azevedo de Miranda Cavalcanti  
Titular

**TJPB**



## OBJETO

**Cláusula 5ª.** A empresa tem por objeto: COMERCIO VAREJISTA E ATACADISTA DE MATERIAIS ELÉTRICOS E ENFEITES NATALINOS, DISTRIBUIDORA DE MATERIAIS ELÉTRICOS, HIDRÁULICOS, TUBOS, CONEXÕES, FERRAGENS, FERRAMENTAS, MOTORES, BOMBAS, MAQUINAS, EQUIPAMENTOS, PEÇAS E CORRELATOS; EQUIPAMENTOS PARA IRRIGAÇÃO E ASPERSÃO, MATERIAIS DE CONSTRUÇÃO, FERRAMENTAS, ARAMES LISOS E FARPADOS, ARTIGOS DE PLÁSTICOS, LONAS, PNEUS, CÂMERAS, PEÇAS DE REPOSIÇÃO E ACESSÓRIOS, ÓLEO, LUBRIFICANTES, MATERIAIS DE LIMPEZA, MATERIAIS ESCOLARES E ESCRITÓRIO, MATERIAIS ELÉTRICOS E HIDRÁULICOS, MOTORES, BOMBAS E SUAS PEÇAS, TUBOS E CONEXÕES; COMÉRCIO VAREJISTA DE MAQUINAS E EQUIPAMENTOS INDUSTRIAIS, REFRIGERAÇÃO, BALANÇAS, FERRAMENTAS E ACESSÓRIOS, EQUIPAMENTOS DE RECICLAGEM DE LIXO, CONTAINERES E LIXEIRAS; COMERCIO VAREJISTA E ATACADISTA E INSTALAÇÃO DE PLACAS DE SINALIZAÇÃO, PAINÉIS FAIXAS EM GERAL, COMERCIO ATACADISTA E VAREJISTA DE TINTAS RESIDENCIAIS, COMERCIAIS, DE SINALIZAÇÃO E VIÁRIA, COMÉRCIO VAREJISTA DE ELETRODOMÉSTICOS, APARELHOS DE AR CONDICIONADOS, FOGÕES E UTILIDADES; COMÉRCIO VAREJISTA DE MAQUINAS, COMERCIO VAREJISTA DE MAQUINAS, MOVEIS ESCOLARES E DE ESCRITÓRIO, MÓVEIS E EQUIPAMENTOS DE INFORMÁTICA, PARA USO COMERCIAL, INDUSTRIAL E TÉCNICO PROFISSIONAL; COMÉRCIO VAREJISTA DE APARELHOS, EQUIPAMENTOS E UTENSÍLIOS PARA COZINHA INDUSTRIAL, PRESTAÇÃO DE SERVIÇOS E INSTALAÇÃO DE EQUIPAMENTOS E MANUTENÇÃO; PRESTAÇÃO DE SERVIÇOS E DE MANUTENÇÃO EM MAQUINAS, TRATORES, VEÍCULOS, BALANCEAMENTO E ALINHAMENTOS, PERFURAÇÃO, INSTALAÇÃO E MANUTENÇÃO DE POÇOS TUBULARES, CONSTRUÇÃO DE REDE HIDRÁULICA E DE ELETRIFICAÇÃO RURAL E URBANA; IMPORTAÇÃO E EXPORTAÇÃO DE MATERIAIS ELÉTRICOS E CORRELATOS; INDUSTRIA DA CONSTRUÇÃO CIVIL EM TODAS AS SUAS MODALIDADES NOTADAMENTE EM OBRAS DE EMPREITADA OU ADMINISTRAÇÃO ASSIM COMO A EXECUÇÃO DE OBRAS DE URBANIZAÇÃO, OBRAS COMPLEMENTARES, INCORPORAÇÃO, PRESTAÇÃO DE SERVIÇOS DE ASSESSORIA TÉCNICA EM ENGENHARIA CIVIL, CONSULTORIA E PROJETOS, ASSIM COMO EM OUTRAS ATIVIDADES DO RAMO DA ENGENHARIA CIVIL, COMERCIO VAREJISTA, ATACADISTA E MONTAGENS DE MATAS BURROS DE CONCRETO, MADEIRA E FERRO, COMERCIO VAREJISTA E ATACADISTA DE EQUIPAMENTOS PARA ACADEMIA AO AR LIVRE

## PRAZO DE DURAÇÃO

**Cláusula 6ª.** O início das atividades da empresa foi no dia 15 de Março de 1983, sendo que o prazo de duração da empresa é por tempo indeterminado.

## ADMINISTRAÇÃO

**Cláusula 7ª.** A administração da empresa é exercida pelo seu titular.



**CARTÓRIO** Autenticação Digital Código: 77662411202568592868-3  
Data: 24/11/2020 09:16:57  
Valor Total do Ato: R\$ 4,56  
Selo Digital Tipo Normal C: AKS35527-FVB0;



**Cartório Azevedo Bastos**  
Av. Presidente Epitácio Pessoa - 1145  
Bairro dos Estados, João Pessoa - PB  
(83) 3244-5404 - cartorio@azevedobastos.not.br  
<https://azevedobastos.not.br>

  
Bel. Vélber Azevedo de Miranda Cavalcanti  
Titular

TJPB





**Parágrafo único.** O uso do nome empresarial é vedado em atividades estranhas ao interesse da empresa, para assumir obrigações, seja em favor do titular ou de terceiros, bem como para onerar ou alienar imóveis da empresa, sem autorização do titular.

### DECLARAÇÃO DO TITULAR

**Cláusula 8ª.** Declaro que não participo de nenhuma outra empresa da modalidade EIRELI.

### DECLARAÇÃO DE DESIMPEDIMENTO PARA O EXERCÍCIO DA ADMINISTRAÇÃO

**Cláusula 9ª:** O titular declara, sob as penas da lei, que não está impedido de exercer a administração da empresa, por lei especial ou em virtude de condenação criminal, ou por se encontrar sob os efeitos dela, a pena que vede, ainda que temporariamente, o acesso a cargos públicos, ou por crime falimentar, de prevaricação, peita ou suborno, concussão, peculato ou contra a economia popular, contra o sistema financeiro nacional, contra as normas de defesa da concorrência, contra as relações de consumo, fé pública ou a propriedade.

### ABERTURA, ALTERAÇÃO E EXTINÇÃO DE FILIAIS

**Cláusula 10ª:** A empresa poderá, a qualquer tempo, abrir, alterar e extinguir filiais e outros estabelecimentos no País ou fora dele, mediante alteração do ato constitutivo.

### RETIRADAS

**Cláusula 11ª.** O titular tem direito a uma retirada mensal, a título de pró-labore, o qual será previamente acertado sem a necessidade de alteração.

### BALANÇO E BALANCETES

**Cláusula 12ª.** No dia 31 (trinta e um) de dezembro de cada ano, o titular juntamente com o representante da empresa responsável pela contabilidade, procede com a elaboração do balanço anual.

**Cláusula 13ª.** Depois de elaborado balanço são contabilizados os lucros e os prejuízos os quais são repassados para o titular da empresa. Caso haja prejuízo o mesmo o suportará.

**Cláusula 14ª.** Os balancetes são elaborados especificamente por empresa e ou profissional de contabilidade devidamente habilitado e registrado no Conselho Regional de Contabilidade do Estado de Goiás.



**CARTÓRIO**  
Autenticação Digital Código: 77662411202568592868-4  
Data: 24/11/2020 09:16:57  
Valor Total do Ato: R\$ 4,56  
Selo Digital Tipo Normal C: AKS35528-P5C0;



CNJ: 06.870-9

**Cartório Azevêdo Bastos**  
Av. Presidente Epitácio Pessoa - 1145  
Bairro dos Estados, João Pessoa - PB  
(83) 3244-5404 - cartorio@azevedobastos.not.br  
<https://azevedobastos.not.br>

  
Bel. Válber Azevêdo de Miranda Cavalcanti  
Titular

TJPB



## PREJUÍZOS

**Cláusula 15ª.** Verificados prejuízos nos balancetes mensais, os mesmos são suportados pela empresa. Contudo, responsabiliza-se o titular de forma ilimitada e solidariamente quando causar prejuízos a terceiros ou a esta, agindo com excesso de mandato, violando o contrato ou o disposto em Lei.

## REGISTRO E ALTERAÇÕES

**Cláusula 16ª.** O titular acorda que dentro de 30 (trinta) dias úteis contados a partir da assinatura do presente instrumento, registrará e procederá com todos os trâmites legais concernentes à empresa.

**Cláusula 17ª.** As alterações serão elaboradas a qualquer tempo, devendo seguir todos os trâmites legais para sua validade. Após serem registradas na Junta Comercial competente, terão validade imediata entre as partes e terceiros.

**Cláusula 18ª.** As despesas com registro de alterações serão rateadas pelo administrador.

## DISPOSIÇÕES FINAIS

**Cláusula 19ª.** O exercício financeiro da empresa corresponderá ao ano civil.

**Cláusula 20ª.** O presente ato constitutivo passa a vigorar a partir da assinatura do mesmo.

## DO FORO

**Cláusula 21ª.** Para dirimir quaisquer controvérsias oriundas do presente **ATO CONSTITUTIVO**, o titular elege o foro da comarca de Goiânia, no Estado de Goiás, e firma o presente instrumento, em 1 (Uma) via de igual teor e forma, para registro e arquivamento na junta comercial do Estado de Goiás.

Goiânia – GO, 01 de Março 2020.

**MARAJÁ SERAFIM DE SOUSA**



**CARTÓRIO**  
Autenticação Digital Código: 77662411202568592868-5  
Data: 24/11/2020 09:16:57  
Valor Total do Ato: R\$ 4,56  
Selo Digital Tipo Normal C: AKS35529-1LUV;



CNJ.06.870-0

**Cartório Azevêdo Bastos**  
Av. Presidente Epitácio Pessoa - 1145  
Bairro dos Estados, João Pessoa - PB  
(83) 3244-5404 - cartorio@azevedobastos.not.br  
<https://azevedobastos.not.br>

Bel. Válber Azevêdo de Miranda Cavalcanti  
Titular

TJPB





## ASSINATURA ELETRÔNICA

Certificamos que o ato da empresa ELÉTRICA LUZ COMERCIAL DE MATERIAIS ELÉTRICOS EIRELI consta assinado digitalmente por:

IDENTIFICAÇÃO DO(S) ASSINANTE(S)	
CPF	Nome
59107715153	MARAJA SERAFIM DE SOUSA



CERTIFICO O REGISTRO EM 25/03/2020 06:55 SOB Nº 52901026738.  
 PROTOCOLO: 200287109 DE 25/03/2020. CÓDIGO DE VERIFICAÇÃO:  
 12001362151. NIRE: 52600879863.  
 ELÉTRICA LUZ COMERCIAL DE MATERIAIS ELÉTRICOS EIRELI

Paula Nunes Lobo Veloso Rossi  
 SECRETÁRIA-GERAL  
 GOIÂNIA, 25/03/2020  
[www.portaldocompreendedorgoiano.go.gov.br](http://www.portaldocompreendedorgoiano.go.gov.br)

A validade deste documento, se impresso, fica sujeito à comprovação de sua autenticidade nos respectivos portais, informando seus respectivos códigos de verificação.



**CARTÓRIO**  
 Autenticação Digital Código: 77662411202568592868-6  
 Data: 24/11/2020 09:16:57  
 Valor Total do Ato: R\$ 4,56  
 Selo Digital Tipo Normal C: AKS35530-AAM9;



**Cartório Azevêdo Bastos**  
 Av. Presidente Epitácio Pessoa - 1145  
 Bairro dos Estados, João Pessoa - PB  
 (83) 3244-5404 - [cartorio@azevedobastos.not.br](mailto:cartorio@azevedobastos.not.br)  
<https://azevedobastos.not.br>

Ból. Váiber Azevedo de Miranda Cavalcanti  
 Titular



Documento Autenticado Digitalmente de acordo com os artigos 1º, 3º e 7º inc. V 8º, 41 e 52 da Lei Federal 8.935/1994 e Art. 6º inc. XII da Lei Estadual 8.721/2008 autêntico a presente imagem digitalizada, reprodução fiel do documento apresentado e conferido neste ato. O referido é verdade. Dou fé. \*\*\*\*\* Confira os dados do ato em: <https://selodigital.tjpb.jus.br> ou Consulte o Documento em: <https://azevedobastos.not.br/documento/77662411202568592868>

TJPB

**REPÚBLICA FEDERATIVA DO BRASIL**  
**ESTADO DA PARAÍBA**  
**CARTÓRIO AZEVEDO BASTOS**  
**FUNDADO EM 1888**  
**PRIMEIRO REGISTRO CIVIL DE NASCIMENTO E ÓBITOS E PRIVATIVO DE CASAMENTOS, INTERDIÇÕES E TUTELAS DA COMARCA DE JOÃO PESSOA**

Av. Epitácio Pessoa, 1145 Bairro dos Estados 58030-00, João Pessoa PB  
 Tel.: (83) 3244-5404 / Fax: (83) 3244-5484  
<http://www.azevedobastos.not.br>  
 E-mail: [cartorio@azevedobastos.not.br](mailto:cartorio@azevedobastos.not.br)



**DECLARAÇÃO DE SERVIÇO DE AUTENTICAÇÃO DIGITAL**

O Bel. Válber Azevedo de Miranda Cavalcanti, Oficial do Primeiro Registro Civil de Nascimentos e Óbitos e Privativo de Casamentos, Interdições e Tutelas com atribuição de autenticar e reconhecer firmas da Comarca de João Pessoa Capital do Estado da Paraíba, em virtude de Lei, etc...

DECLARA para os devidos fins de direito que, o documento em anexo identificado individualmente em cada Código de Autenticação Digital<sup>1</sup> ou na referida sequência, foi autenticado de acordo com as Legislações e normas vigentes<sup>2</sup>.

DECLARO ainda que, para garantir transparência e segurança jurídica de todos os atos oriundos da atividade Notarial e Registral no Estado da Paraíba, foi instituído pela Lei Nº 10.132, de 06 de novembro de 2013, a aplicação obrigatória de um Selo Digital de Fiscalização Extrajudicial em todos os atos de notas e registro, composto de um código único (por exemplo: Selo Digital: ABC12345-X1X2) e dessa forma, cada autenticação processada pela nossa Serventia pode ser verificada e confirmada tantas vezes quanto for necessário através do site do Tribunal de Justiça do Estado da Paraíba, endereço <https://corregedoria.tjpb.jus.br/selo-digital/>

A autenticação digital do documento faz prova de que, na data e hora em que ela foi realizada, a empresa ELETRICA LUZ COMERCIAL DE MATERIAIS ELETRICOS LTDA - ME tinha posse de um documento com as mesmas características que foram reproduzidas na cópia autenticada, sendo da empresa ELETRICA LUZ COMERCIAL DE MATERIAIS ELETRICOS LTDA - ME a responsabilidade, única e exclusiva, pela idoneidade do documento apresentado a este Cartório.

Esta DECLARAÇÃO foi emitida em **24/11/2020 12:06:48 (hora local)** através do sistema de autenticação digital do Cartório Azevedo Bastos, de acordo com o Art. 1º, 10º e seus §§ 1º e 2º da MP 2200/2001, como também, o documento eletrônico autenticado contendo o Certificado Digital do titular do Cartório Azevedo Bastos, poderá ser solicitado diretamente a empresa **ELETRICA LUZ COMERCIAL DE MATERIAIS ELETRICOS LTDA - ME** ou ao Cartório pelo endereço de e-mail [autentica@azevedobastos.not.br](mailto:autentica@azevedobastos.not.br)

Para informações mais detalhadas deste ato, acesse o site <https://autdigital.azevedobastos.not.br> e informe o *Código de Autenticação Digital*.

Esta Declaração é válida por **tempo indeterminado** e está disponível para consulta em nosso site.

<sup>1</sup>**Código de Autenticação Digital:** 77662411202568592868-1 a 77662411202568592868-6

<sup>2</sup>**Legislações Vigentes:** Lei Federal nº 8.935/94, Lei Federal nº 10.406/2002, Medida Provisória nº 2200/2001, Lei Federal nº 13.105/2015, Lei Estadual nº 8.721/2008, Lei Estadual nº 10.132/2013 e Provimento CGJ Nº 003/2014.

O referido é verdade, dou fé.

**CHAVE DIGITAL**

00005b1d734fd94f057f2d69fe6bc05bda00c0ee013fab33048479fc0ea797e5daaecb570421a25b7fecc06bbf1743ee5a410f14d0a719767ddf2d5dceaf79d44b  
 7f871c66be5ac7630c27bb5e21fe7f



Presidência da República  
 Casa Civil  
 Medida Provisória Nº 2.200-2,  
 de 24 de agosto de 2001.



*[Handwritten signature]*



CARTÓRIO

Autenticação Digital Código: 77662605200220325514-1  
Data: 26/05/2020 10:59:58  
Valor Total do Ato: R\$ 4,56  
Seló Digital Tipo Normal C: AKB58886-J2AH;



CNPJ: 06.879.918-07

**Cartório Azevedo Bastos**  
Av. Presidente Epitácio Pessoa - 1145  
Baixo dos Estados, João Pessoa - PB  
(83) 3244-5246 - cartorio@azevedobastos.nol.br  
<https://azevedobastos.nol.br>

Bel. Valder Azevedo  
Titular

TJPB



PROIBIDO PLASTIFICAR

VÁLIDA EM TODO O TERRITÓRIO NACIONAL

1386338351

REPÚBLICA FEDERATIVA DO BRASIL  
15 de Novembro de 1889  
MINISTÉRIO DA JUSTIÇA  
DEPARTAMENTO NACIONAL DE IDENTIFICAÇÃO

REPÚBLICA FEDERAL DO BRASIL  
15 de Novembro de 1889  
MINISTÉRIO DA JUSTIÇA  
DEPARTAMENTO NACIONAL DE IDENTIFICAÇÃO

Nome: **MARANA SERAFIM DE SOUSA**

Doc. Identific./Doc. Pessoa (I): **2952119 SSP GO**

CPF: **591.077.151-53** DATA NASCIMENTO: **28/04/1973**

Estado: **GO**

Matrícula: **ANIMA SERAFIM DE SOUSA**

Nome: **CECILIA RABELO DE SOUSA**

Sexo: **F** Data Nascimento: **02/10/1991**

Valor: **27/01/2022** 1ª Habilitação: **02/10/1991**

Assinatura: *MARANA SERAFIM DE SOUSA*

Local: **GOIÂNIA, GO** DATA INSCRIÇÃO: **01/02/2017**

Assinatura: *Emil Xosin*

Assinatura do Titular: **GOIAS**

43123373168  
00120394223

X  
P



**CARTÓRIO**

Autenticação Digital Código: 77662605200220325514-2  
Data: 26/05/2020 10:59:58  
Valor Total do Ato: R\$ 4,56  
Selo Digital Tipo Normal C: AKB58867-CAVC:



DN: 06.870-0

**Cartório Azevêdo Bastos**  
Av. Presidente Epitácio Pessoa - 145  
Bairro dos Estados, João Pessoa - PB  
(83) 3244-3404 - cartorio@azevedobastos.net.br  
<https://azevedobastos.net.br>

Bel. Valdir Azevedo Bastos  
Titular

**TJPB**

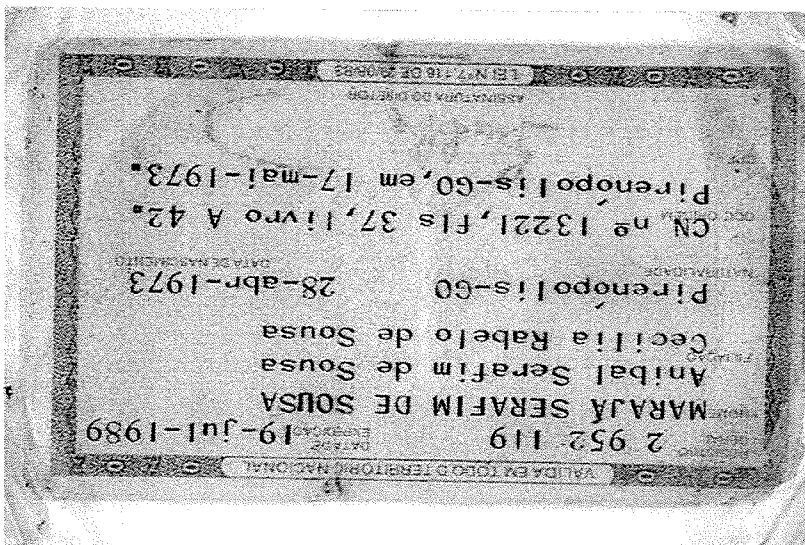

X

A

550



**CARTÓRIO**

Autenticação Digital Código: 77662605200220325514-3  
Data: 26/05/2020 10:59:58  
Valor Total do Ato: R\$ 4,56  
Seló Digital Tipo Normal C: AKB58868-6MKD;



CNJ: 06.876-0

**Cartório Azevedo Bastos**  
Av. Presidente Epifânio Pessoa - 1145  
Bairro dos Estados, João Pessoa - PB  
(93) 3245404 - cartorio@azevedobastos.com.br  
<https://azevedobastos.com.br>

Bel. Valdir Azevedo Cavalcanti  
Titular

**TJPB**

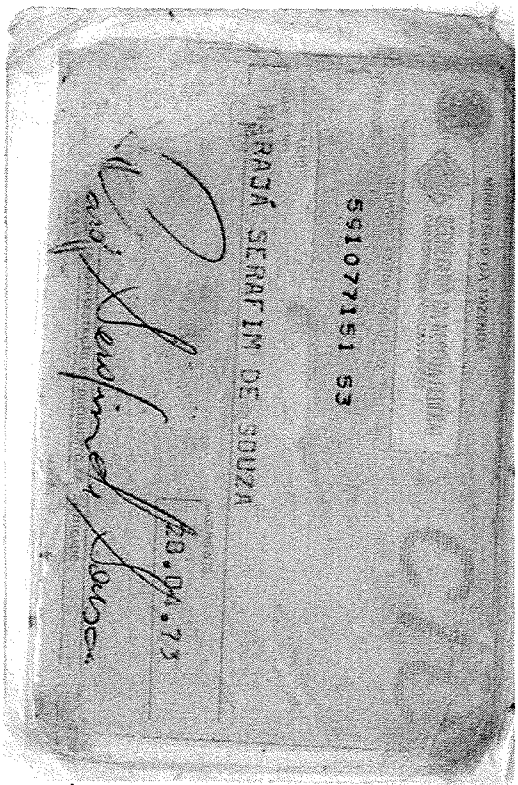
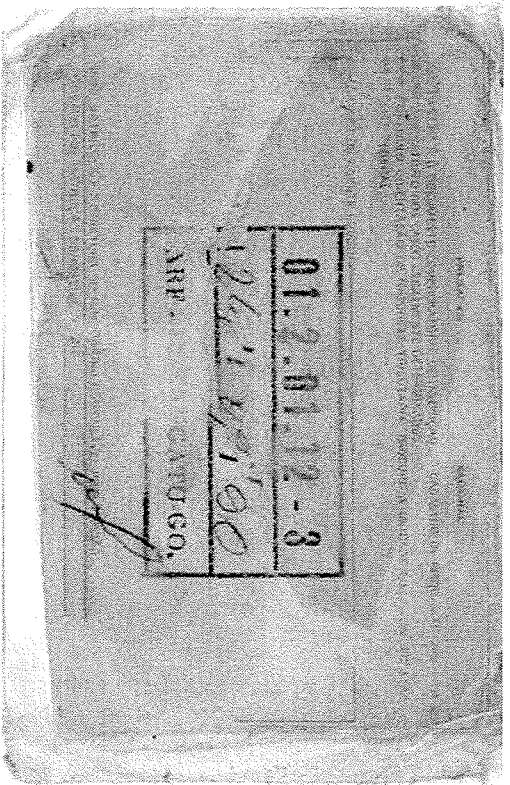

*Handwritten initials*

REPÚBLICA FEDERATIVA DO BRASIL  
ESTADO DA PARAÍBA  
CARTÓRIO AZEVEDO BASTOS  
FUNDADO EM 1888

PRIMEIRO REGISTRO CIVIL DE NASCIMENTO E ÓBITOS E PRIVATIVO DE CASAMENTOS, INTERDIÇÕES E TUTELAS DA COMARCA DE JOÃO PESSOA

Av. Epitácio Pessoa, 1145 Bairro dos Estados 58030-00, João Pessoa PB  
Tel.: (83) 3244-5404 / Fax: (83) 3244-5484  
http://www.azevedobastos.not.br  
E-mail: cartorio@azevedobastos.not.br



DECLARAÇÃO DE SERVIÇO DE AUTENTICAÇÃO DIGITAL

O Bel. Válber Azevêdo de Miranda Cavalcanti, Oficial do Primeiro Registro Civil de Nascimentos e Óbitos e Privativo de Casamentos, Interdições e Tutelas com atribuição de autenticar e reconhecer firmas da Comarca de João Pessoa Capital do Estado da Paraíba, em virtude de Lei, etc...

DECLARO ainda que, para garantir transparência e segurança jurídica de todos os atos oriundos da atividade Notarial e Registral no Estado da Paraíba, foi instituído pela Lei nº 10.132, de 06 de novembro de 2013, a aplicação obrigatória de um Selo Digital de Fiscalização Extrajudicial em todos os atos de notas e registro, composto de um código único (por exemplo: Selo Digital: ABC12345-X1X2) e dessa forma, cada autenticação processada pela nossa Serventia pode ser verificada e confirmada tantas vezes quanto for necessário através do site do Tribunal de Justiça do Estado da Paraíba, endereço <https://corregedoria.tjpb.jus.br/selo-digital/>.

A autenticação digital do documento faz prova de que, na data e hora em que ela foi realizada, a empresa ELETRICA LUZ COMERCIAL DE MATERIAIS ELETRICOS LTDA - ME tinha posse de um documento com as mesmas características que foram reproduzidas na cópia autenticada, sendo da empresa ELETRICA LUZ COMERCIAL DE MATERIAIS ELETRICOS LTDA - ME a responsabilidade, única e exclusiva, pela idoneidade do documento apresentado a este Cartório.

Nesse sentido, declaro que a ELETRICA LUZ COMERCIAL DE MATERIAIS ELETRICOS LTDA - ME assumiu, nos termos do artigo 8º, §1º, do Decreto nº 10.278/2020, que regulamentou o artigo 3º, inciso X, da Lei Federal nº 13.874/2019 e o artigo 2º-A da Lei Federal 12.682/2012, a responsabilidade pelo processo de digitalização dos documentos físicos, garantindo perante este Cartório e terceiros, a sua autoria e integridade.

De acordo com o disposto no artigo 2º-A, §7º, da Lei Federal nº 12.682/2012, o documento em anexo, identificado individualmente em cada Código de Autenticação Digital¹ ou na referida sequência, poderá ser reproduzido em papel ou em qualquer outro meio físico.

Esta DECLARAÇÃO foi emitida em **20/05/2021 14:25:39 (hora local)** através do sistema de autenticação digital do Cartório Azevedo Bastos, de acordo com o Art. 1º, 10º e seus §§ 1º e 2º da MP 2200/2001, como também, o documento eletrônico autenticado contendo o Certificado Digital do titular do Cartório Azevedo Bastos, poderá ser solicitado diretamente a empresa ELETRICA LUZ COMERCIAL DE MATERIAIS ELETRICOS LTDA - ME ou ao Cartório pelo endereço de e-mail [autentica@azevedobastos.not.br](mailto:autentica@azevedobastos.not.br) Para informações mais detalhadas deste ato, acesse o site <https://autdigital.azevedobastos.not.br> e informe o Código de Autenticação Digital

Esta Declaração é válida por **tempo Indeterminado** e está disponível para consulta em nosso site.

¹Código de Autenticação Digital: 77662605200220325514-1 a 77662605200220325514-3

²Legislações Vigentes: Lei Federal nº 8.935/94, Lei Federal nº 10.406/2002, Medida Provisória nº 2200/2001, Lei Federal nº 13.105/2015, Lei Estadual nº 8.721/2008, Lei Estadual nº 10.132/2013, Provimento CGJ N° 003/2014 e Provimento CNJ N° 100/2020.

O referido é verdade, dou fé.

CHAVE DIGITAL

00005b1d734fd94f057f2d69fe6bc05b2771a2df5e89f79f461f51f8d2f0178288ebdcdcf109211c6fca9272940e3377570c53e832445377d11b3a4cffbe4cd14b7f871c66be5ac7630c27bb5e21fe7f

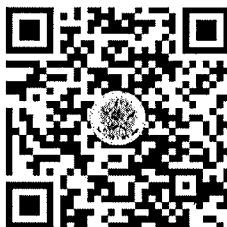

Presidência da República  
Casa Civil  
Medida Provisória Nº 2.200-2,  
de 24 de agosto de 2001.



*[Handwritten signature]*





Livro: 1851-P  
Fls.: 038/039  
Prot.: 00154691  
Via.: TRASLADO



**PROCURAÇÃO BASTANTE QUE FAZ: ELÉTRICA LUZ COMERCIAL DE MATERIAIS ELÉTRICOS EIRELI A FAVOR SERGIO AUGUSTO VITAL FERREIRA BELTRÃO, NA FORMA ABAIXO:**

**S A I B A M** quantos que o presente instrumento de mandato bastante virem que, aos quatro dias do mês de maio do ano de dois mil e vinte e um (04/05/2021), na sede do sétimo Tabelionato de Notas da Comarca de Goiânia, Estado de Goiás, compareceu, como **outorgante: ELÉTRICA LUZ COMERCIAL DE MATERIAIS ELÉTRICOS EIRELI**, pessoa jurídica, inscrita no CNPJ/MF sob o nº 00.226.324/0001-42, com sede à Rua R5, nº 140, quadra R9, lote 19, Setor Oeste, nesta Capital, neste ato representada por seu sócio **MARAJÁ SERAFIM DE SOUSA**, brasileiro, natural de Pirinópolis/GO, filho de **AMBAL SERAFIM DE SOUSA** e **CECILIA ROBERTO DE SOUSA**, nascido em 28/04/1973, empresário, solteiro, declarando não conviver em união estável, maior e capaz, portador da CI.RG nº 2.952.119/SSP/GO, inscrito no CPF/MF sob o nº 591.077.151-53, residente e domiciliado à Rua Yamene Issa quadra 05 lote 08, Residencial Vila Bela, Anápolis-GO, email: maraja-ss@hotmail.com; a presente reconhecida como a própria por mim, que ao final subscrevo, em decorrência da apresentação dos documentos de identificação pessoal antes mencionados, do que dou fé, e cuja capacidade para o ato reconheço. Pela outorgante referida, foi-me dito que por este público instrumento e na melhor forma de direito, nomeia e constitui seu bastante procurador: **1. Da pessoa do procurador: SERGIO AUGUSTO VITAL FERREIRA BELTRÃO**, brasileiro, chefe de sessão, casado, maior e capaz, portador da CI.RG nº 4.022.002/DGPC/GO, inscrito no CPF/MF sob o nº 828.469.871-49, residente e domiciliado à Avenida R-09, nº 235, aptº 602, Setor Oeste, nesta Capital; **2. Dos poderes conferidos:** a quem confere poderes amplos, especiais e ilimitados para, na forma do art. 661, § 1º do Código Civil, tratar de todo e qualquer assunto da empresa outorgante, podendo representar junto as repartições públicas das órbitas federal, estadual, municipal, autarquias, fundações, empresas públicas, sociedades de economia Mista, Junta Comercial, Receita Federal do Brasil, empresas privadas institutos de previdência, pessoas físicas e jurídicas, estabelecimentos bancários em geral, **BANCO DO BRASIL S/A, CEF - CAIXA ECONÔMICA FEDERAL, BANCO ABN AMRO REAL S.A, BANCO BRADESCO S/A, HSBC Bank Brasil S.A - Banco Múltiplo, BANCO BANESPA S/A, BANCO SANTANDER S/A, BANCO BCN S/A, BANCO SAFRA S/A, BANCO ITAÚ S/A, UNIBANCO - UNIÃO DE BANCOS BRASILEIROS S/A, SICCOB, SIGRED**, assinar propostas e contratos de qualquer natureza; abrir e movimentar contas bancárias, emitir e endossar cheques; fazer retiradas mediante recibos, autorizar débitos, transferências, pagamentos por qualquer forma, solicitar saldos, extratos e talões de cheques; receber qualquer importância e dar quitação; solicitar cartões magnéticos, cadastrar senhas, firmar recibos, aceitar e avalizar duplicatas, letras de câmbio; descontar, caucionar, assinar "borderaux" bancários, correspondências; assinar descontos de duplicatas, contrair empréstimos ou financiamentos e tudo que preciso for e de interesses da outorgante em quaisquer tipo de operações de crédito em quaisquer instituições financeiras em todo o território nacional; admitir e demitir empregados, fixando-lhes salários e atribuições; movimentar conta vinculada AM-FGTS; assinar contratos de trabalho, aviso prévio, carteira de trabalho e quaisquer documentos junto ao Ministério do Trabalho e Sindicatos; **comprar e vender mercadorias de seu comércio; vender ou prestar serviços em nome da outorgante**, representá-la perante a justiça, com poderes do foro em geral, constituir advogados, para propor e defender direitos e interesses da outorgante, em ações em que figure como autora, ré ou litisconsorte, em qualquer foro, instância ou tribunal, receber citação inicial, transigir, desistir, receber, dar quitação, confessar, recorrer para instâncias

001

Selo digital 00052105033293308760021 consulte em <https://portal-extrajudicial.tjgo.jus.br>

Continua na página 002

[www.setimonotas.com.br](http://www.setimonotas.com.br)

Tel: 62 3233 8373 Fax: (62) 3293 3847 - Av. Mato Grosso com Rua Santa Luzia nº 187  
Setor Campinas - Goiânia-GO - Cep 74.513-040 - CNPJ 20.832.915/0001-70

Confira os dados do ato em: <https://selodigital.tjpb.jus.br> ou Consulte o Documento em: <https://azevedobastos.not.br/documento/77660505215635842859>



CARTÓRIO

Autenticação Digital Código: 77660505215635842859-1  
Data: 05/05/2021 11:00:30  
Valor Total do Ato: R\$ 4,66  
Selo Digital Tipo Normal C: ALL41082-J2IR;



CNJ: 06.870-0

**Cartório Azevêdo Bastos**  
Av. Presidente Epitácio Pessoa - 1145  
Bairro das Estrelas, João Pessoa - PB  
(83) 3244-5404 - [cartorio@azevedobastos.not.br](mailto:cartorio@azevedobastos.not.br)  
<https://azevedobastos.not.br>

Válber Azevêdo de M. Cavalcanti  
Titular

TJPB





Livro: 1851-P  
Fls.: 039/039  
Prot.: 00154691  
Via.: TRASLADO



*Handwritten initials*

superiores, fazer acordos, usar dos poderes da ressalva do artigo 105 do código do Processo Civil, bem como adquirir cotas de capital ou alienar parcial ou totalmente sua participação societária na dita empresa, participar de qualquer modalidade de licitação, assinar e apresentar documentos, acompanhar andamentos de processos, cumprir exigências, impugnar, transigir, concordar, discordar, requerer, recorrer, declarar, fazer provas, assinar atas, contratos, conceder descontos, abatimentos, prorrogação de vencimentos, depositar e levantar caução; formular ofertas e lances de preços; receber importâncias, dar quitação e assinar recibos; assinar alterações contratuais, representá-la na junta comercial, seu órgão ou departamento competente, requerendo, assinando, juntando e retirando; fazer declaração e dar informação; **promover a participação da empresa outorgante em licitações públicas**, nas modalidades de Carta Convite, Tomada de Preços, Concorrência, Pregão Presencial e Eletrônico; concordar com todos os seus termos, assistir a abertura de propostas, fazer impugnações; reclamações; efetuar visitas, assinar propostas, declarações, atas e contratos, distratos, inclusive declaração de que a empresa cumpre requisitos de habilitação, apresentar os envelopes propostas e habilitação; e, enfim, praticar todos os demais atos necessários ao fiel cumprimento do presente mandato, **podendo substabelecer**. **3. Do prazo de validade:** Que o presente instrumento terá validade até **04/05/2023**. **4. Declaração de não ser pessoa exposta politicamente:** Pela(s) parte(s) me foi dito, após esclarecidas do conceito legal, que não se enquadram como pessoa exposta politicamente, nos termos da Resolução COAF n. 29, de 28 de março de 2017. **ADVERTÊNCIAS:** a) O nome, dados do procurador e os elementos relativos ao objeto do presente instrumento foram fornecidos e conferidos pela outorgante, que por ele se responsabiliza isentando o tabelião que esta subscreve de quaisquer responsabilidades. b) A titularidade dos bens deverá ser demonstrada pelo procurador quando da efetiva utilização deste instrumento, ficando este responsável por sua comprovação. Assim o disse, do que dou fé. A requerimento do outorgante e em razão das atribuições a mim conferidas pelo art. 7º, I, da Lei 8.935/94 redigi o presente instrumento, o qual foi lido à mesma que por o achar em tudo conforme, autoriza, sua lavratura, dispensando a presença das testemunhas instrumentárias. **Eu, Nathalia Cristiny Gonçalves Oliveira**, Escrevente de Procuração, que a fiz escrever, dou fé e assino em público e raso. Emolumentos: R\$ 72,37; Taxa Judiciária: R\$ 15,82, FUNDESP: R\$ 7,24, ISSQN: R\$ 3,62, Estado: R\$ 2,17, FUNESP: R\$ 5,79, FUNEMP: R\$ 2,17, FUNCOMP: R\$ 2,17, FUNPROGE: R\$ 1,45, FUNDEPEG: R\$ 0,90, ADV DATIVOS: R\$ 1,45, FUNDAP: R\$ 0,90, FEMAL: R\$ 1,81, FECAD: R\$ 1,16, FUNPES: R\$ 1,74. (aa.) **MARAJÁ SERAFIM DE SOUSA**. Em testº *[Handwritten signature]* da verdade. **Nathalia Cristiny Gonçalves Oliveira**, Escrevente de Procuração. Nada mais.

Em Testemunho *[Handwritten signature]* da Verdade

O referido é verdade e dou fé.

*[Handwritten signature]*  
Nathalia Cristiny Gonçalves Oliveira  
Escrevente de Procuração

002

Selo digital 00052105033293308760021 consulte em <https://portal-extrajudicial.tjgo.jus.br>

Última página

[www.setimonotas.com.br](http://www.setimonotas.com.br)

Tel: 62 3233 8373 Fax: (62) 3293 3847 - Av. Mato Grosso com Rua Santa Luzia n° 187  
Setor Campinas - Goiânia-GO - Cep 74.513-040 - CNPJ 20.832.915/0001-70

\* Reservados todos os direitos de reprodução, publicação, distribuição, circulação e utilização de qualquer forma ou meio de comunicação.

Confira os dados do ato em: <https://selodigital.tjpb.jus.br> ou Consulte o Documento em: <https://azevedobastos.not.br/documento/77660505215635842859>



CARTÓRIO

Autenticação Digital Código: 77660505215635842859-2  
Data: 05/05/2021 11:00:30  
Valor Total do Ato: R\$ 4,66  
Selo Digital Tipo Normal C: ALL41083-783N;



CNJ: 06.870-0

**Cartório Azevêdo Bastos**  
Av. Presidente Epitácio Pessoa - 1145  
Bairro dos Estados, João Pessoa - PB  
(83) 3244-5404 - [cartorio@azevedobastos.not.br](mailto:cartorio@azevedobastos.not.br)  
<https://azevedobastos.not.br>

*[Handwritten signature]*  
Válber Azevêdo de M. Cavalcanti  
Titular

TJPB



O presente documento digital foi conferido com o original e assinado digitalmente por MARCELO TIMOTEO DE OLIVEIRA, em quarta-feira, 5 de maio de 2021 11:08:44 GMT-03:00, CNS: 06.870-0 - 1º OFÍCIO DE REGISTRO CIVIL DAS PESSOAS NATURAIS E TABELIONATO DE NOTAS/PB, nos termos da medida provisória N. 2.200-2 de 24 de agosto de 2001. Sua autenticidade deverá ser confirmada no endereço eletrônico [www.cenad.org.br/autenticidade](http://www.cenad.org.br/autenticidade). O presente documento digital pode ser convertido em papel por meio de autenticação no Tabelionato de Notas. Provimento nº 100/2020 CNJ - artigo 22.

*Handwritten mark*

REPÚBLICA FEDERATIVA DO BRASIL  
ESTADO DA PARAÍBA  
CARTÓRIO AZEVEDO BASTOS  
FUNDADO EM 1888

PRIMEIRO REGISTRO CIVIL DE NASCIMENTO E ÓBITOS E PRIVATIVO DE CASAMENTOS, INTERDIÇÕES E TUTELAS DA COMARCA DE JOÃO PESSOA

Av. Epitácio Pessoa, 1145 Bairro dos Estados 58030-00, João Pessoa PB  
Tel.: (83) 3244-5404 / Fax: (83) 3244-5484  
<http://www.azevedobastos.not.br>  
E-mail: [cartorio@azevedobastos.not.br](mailto:cartorio@azevedobastos.not.br)



DECLARAÇÃO DE SERVIÇO DE AUTENTICAÇÃO DIGITAL

O Bel. Válber Azevêdo de Miranda Cavalcanti, Oficial do Primeiro Registro Civil de Nascimentos e Óbitos e Privativo de Casamentos, Interdições e Tutelas com atribuição de autenticar e reconhecer firmas da Comarca de João Pessoa Capital do Estado da Paraíba, em virtude de Lei, etc...

DECLARO ainda que, para garantir transparência e segurança jurídica de todos os atos oriundos da atividade Notarial e Registral no Estado da Paraíba, foi instituído pela Lei Nº 10.132, de 06 de novembro de 2013, a aplicação obrigatória de um Selo Digital de Fiscalização Extrajudicial em todos os atos de notas e registro, composto de um código único (por exemplo: Selo Digital: ABC12345-X1X2) e dessa forma, cada autenticação processada pela nossa Serventia pode ser verificada e confirmada tantas vezes quanto for necessário através do site do Tribunal de Justiça do Estado da Paraíba, endereço <https://corregedoria.tjpb.jus.br/selo-digital/>.

A autenticação digital do documento faz prova de que, na data e hora em que ela foi realizada, a empresa ELETRICA LUZ COMERCIAL DE MATERIAIS ELETRICOS LTDA - ME tinha posse de um documento com as mesmas características que foram reproduzidas na cópia autenticada, sendo da empresa ELETRICA LUZ COMERCIAL DE MATERIAIS ELETRICOS LTDA - ME a responsabilidade, única e exclusiva, pela idoneidade do documento apresentado a este Cartório.

Nesse sentido, declaro que a ELETRICA LUZ COMERCIAL DE MATERIAIS ELETRICOS LTDA - ME assumiu, nos termos do artigo 8º, §1º, do Decreto nº 10.278/2020, que regulamentou o artigo 3º, inciso X, da Lei Federal nº 13.874/2019 e o artigo 2º-A da Lei Federal 12.682/2012, a responsabilidade pelo processo de digitalização dos documentos físicos, garantindo perante este Cartório e terceiros, a sua autoria e integridade.

De acordo com o disposto no artigo 2º-A, §7º, da Lei Federal nº 12.682/2012, o documento em anexo, identificado individualmente em cada Código de Autenticação Digital\* ou na referida sequência, poderá ser reproduzido em papel ou em qualquer outro meio físico.

Esta DECLARAÇÃO foi emitida em **05/05/2021 11:18:27 (hora local)** através do sistema de autenticação digital do Cartório Azevêdo Bastos, de acordo com o Art. 1º, 10º e seus §§ 1º e 2º da MP 2200/2001, como também, o documento eletrônico autenticado contendo o Certificado Digital do titular do Cartório Azevêdo Bastos, poderá ser solicitado diretamente a empresa ELETRICA LUZ COMERCIAL DE MATERIAIS ELETRICOS LTDA - ME ou ao Cartório pelo endereço de e-mail [autentica@azevedobastos.not.br](mailto:autentica@azevedobastos.not.br) Para informações mais detalhadas deste ato, acesse o site <https://autdigital.azevedobastos.not.br> e informe o Código de Autenticação Digital

Esta Declaração é válida por **tempo indeterminado** e está disponível para consulta em nosso site.

\*Código de Autenticação Digital: 77660505215635842859-1 a 77660505215635842859-2

²Legislações Vigentes: Lei Federal nº 8.935/94, Lei Federal nº 10.406/2002, Medida Provisória nº 2200/2001, Lei Federal nº 13.105/2015, Lei Estadual nº 8.721/2008, Lei Estadual nº 10.132/2013, Provimento CGJ Nº 003/2014 e Provimento CNJ Nº 100/2020.

O referido é verdade, dou fé.

CHAVE DIGITAL

00005b1d734fd94f057f2d69fe6bc05b85fbf94a3ecf9a3af4a93f80a3681fe19306fccc135f38a48376830c77dd11ceb47def172417aa19f81cbbe26fd203a4b7f871c66be5ac7630c27bb5e21fe7f

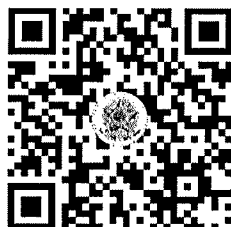



Presidência da República  
Casa Civil  
Medida Provisória Nº 2.200-2,  
de 24 de agosto de 2001.



*P*  
*X*  
*↓*  
*2*

# CNH Digital

Departamento Nacional de Trânsito

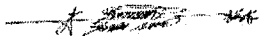
 <b>REPÚBLICA FEDERATIVA DO BRASIL</b> MINISTÉRIO DA INFRAESTRUTURA DEPARTAMENTO NACIONAL DE TRÂNSITO CARTEIRA NACIONAL DE HABILITAÇÃO					
VÁLIDA EM TODO O TERRITÓRIO NACIONAL <b>1809181799</b>					
					
NOME: SERGIO AUGUSTO VITAL FERREIRA BELTRÃO					
DOC. IDENTIFICADÓRG EMISSOR/UF: 4012002 DGOB GO					
CPF: 808.469.871-49			DATA NASCIMENTO: 02/12/1975		
FILIAÇÃO: ONILDO BELTRÃO LOPES SIRLENE FERREIRA BELTRÃO LOPEZ					
PERMISSÃO: 		ACC: 		CAT. HAB. RB	
Nº REGISTRO: 74544705508		VALIDADE: 02/03/2021		Nº HABILITAÇÃO: 1270172509	
OBSERVAÇÕES:					
					
ASSINATURA DO PORTADOR			DATA EMISSÃO: 04/03/2019		
LOCAL: GOIÂNIA, GO			ASSINADO DIGITALMENTE DEPARTAMENTO ESTADUAL DE TRÂNSITO		
41012943447			00135284699		
<b>GOIÁS</b>					
<b>DENATRAN</b>			<b>CONTRAN</b>		

## QR-CODE

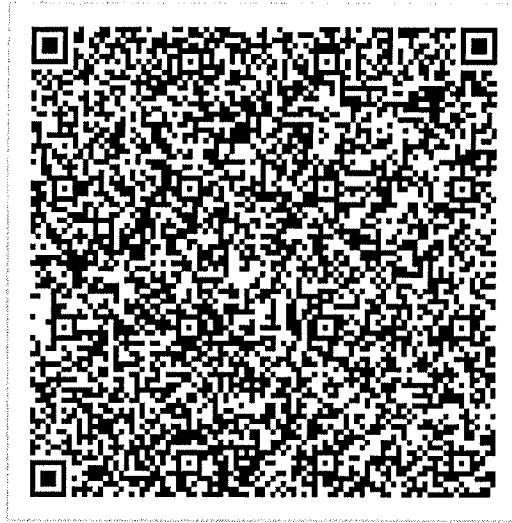

Documento assinado com certificado digital em conformidade com a Medida Provisória nº 2200-2/2001. Sua validade poderá ser confirmada por meio da comparação deste arquivo digital com o arquivo de assinatura (.p7s) no endereço: < <http://www.serpro.gov.br/assinador-digital> >.

SERPRO / DENATRAN

Documento Autenticado Digitalmente de acordo com os artigos 1º, 3º e 7º inc. V 8º, 41 e 52 da Lei Federal 8.935/1994 e Art. 6º inc. XII da Lei Estadual 8.721/2008 autêntico a presente imagem digitalizada, reprodução fiel do documento apresentado e conferido neste ato. O referido é verdade. Dou fé. \*\*\*\*\* Confira os dados do ato em: <https://selodigital.ipp.jus.br> ou Consulte o Documento em: <https://azavedobastos.not.br/documento/77662605200272151447>



**CARTÓRIO**  
 Autenticação Digital Código: 77662605200272151447-1  
 Data: 26/05/2020 11:00:04  
 Valor Total do Ato: R\$ 4,56  
 Selo Digital Tipo Normal C: AKB58873-60XP;



CNPJ: 06.870-0

**Cartório Azevedo Bastos**  
 Av. Presidente Epitácio Passos - 1145  
 Bairro dos Estados, João Pessoa - PB  
 (83) 3244-5404 - cartorio@azavedobastos.not.br  
<https://azavedobastos.not.br>

  
 Bel. Válber Azevedo de Miranda Cavalcanti  
 Titular

TJPB



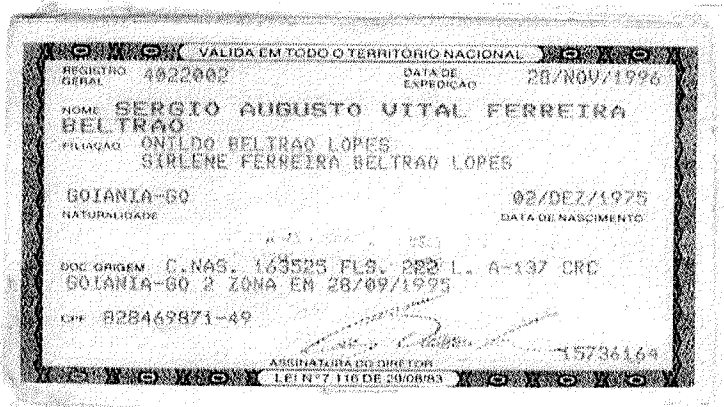

Documento Autenticado Digitalmente de acordo com os artigos 1º, 3º e 7º inc. V 8º, 41 e 52 da Lei Federal 8.935/1994 e Art. 6º Inc. XII da Lei Estadual 8.721/2008 autêntico a presente imagem digitalizada, reprodução fiel do documento apresentado e conferido neste ato. O referido é verdade. Dou fé. .... Confirma os dados do ato em: <https://selodigital.tjpb.jus.br> ou Consulte o Documento em: <https://azevedobastos.net.br/documento/77662605200272151447>

*Handwritten initials and a large 'P' mark.*



**CARTÓRIO** Autenticação Digital Código: 77662605200272151447-2  
 Data: 26/05/2020 11:00:05  
 Valor Total do Ato: R\$ 4,56  
 Selo Digital Tipo Normal C: AKB58874-IWOT;



**Cartório Azevedo Bastos**  
 Av. Presidente Epitácio Pessoa - 1145  
 Bairro dos Estados, João Pessoa - PB  
 (83) 3244-5404 - cartorio@azevedobastos.net.br  
<https://azevedobastos.net.br>

*Handwritten signature*  
 Bel. Váiber Azevedo Miranda Cavalcanti  
 Titular

TJPB



**MINISTÉRIO DA FAZENDA**  
Secretaria da Receita Federal

**CPF - CADASTRO DE PESSOAS FÍSICAS**

Nome  
**SERGIO AUGUSTO VITAL FERREIRA BELTRAO**

Nº de inscrição  
**828469871-49**

Data de Nascimento  
**02/12/75**



Esta documentação é comprovante de inscrição no CADASTRO DE PESSOAS FÍSICAS - CPF, válida e autêntica por terceiros, salvo nos casos previstos na legislação vigente.

Autorização  
SERGIO AUGUSTO VITAL FERREIRA BELTRAO

**VALIDO EM TODO O TERRITÓRIO NACIONAL**

Emitida em: **28/01/90**



**CARTÓRIO**

Autenticação Digital Código: 77662605200272151447-3  
 Data: 26/05/2020 11:00:05  
 Valor Total do Ato: R\$ 4,56  
 Selo Digital Tipo Normal C: AKB58875-X3X7;



CNPJ: 06.870-0

**Cartório Azevêdo Bastos**  
 Av. Presidente Epitácio Pessoa - 1145  
 Bairro: Joozão, João Pessoa - PB  
 (83) 3241-5440 cartorio@azevedobastos.not.br  
 https://azevedobastos.not.br

Bat. Valdir Azevêdo  
 Titular

TJPB



*[Handwritten signature]*

REPÚBLICA FEDERATIVA DO BRASIL  
ESTADO DA PARAÍBA  
CARTÓRIO AZEVEDO BASTOS  
FUNDADO EM 1888

PRIMEIRO REGISTRO CIVIL DE NASCIMENTO E ÓBITOS E PRIVATIVO DE CASAMENTOS, INTERDIÇÕES E TUTELAS DA COMARCA DE  
JOÃO PESSOA

Av. Epitácio Pessoa, 1145 Bairro dos Estados 58030-00, João Pessoa PB  
Tel.: (83) 3244-5404 / Fax: (83) 3244-5484  
http://www.azevedobastos.not.br  
E-mail: cartorio@azevedobastos.not.br



### DECLARAÇÃO DE SERVIÇO DE AUTENTICAÇÃO DIGITAL

O Bel. Válber Azevêdo de Miranda Cavalcanti, Oficial do Primeiro Registro Civil de Nascimentos e Óbitos e Privativo de Casamentos, Interdições e Tutelas com atribuição de autenticar e reconhecer firmas da Comarca de João Pessoa Capital do Estado da Paraíba, em virtude de Lei, etc...

DECLARA para os devidos fins de direito que, o documento em anexo identificado individualmente em cada Código de Autenticação Digital<sup>1</sup> ou na referida sequência, foi autenticado de acordo com as Legislações e normas vigentes<sup>2</sup>.

DECLARO ainda que, para garantir transparência e segurança jurídica de todos os atos oriundos da atividade Notarial e Registral no Estado da Paraíba, foi instituído pela Lei Nº 10.132, de 06 de novembro de 2013, a aplicação obrigatória de um Selo Digital de Fiscalização Extrajudicial em todos os atos de notas e registro, composto de um código único (por exemplo: Selo Digital: ABC12345-X1X2) e dessa forma, cada autenticação processada pela nossa Serventia pode ser verificada e confirmada tantas vezes quanto for necessário através do site do Tribunal de Justiça do Estado da Paraíba, endereço <https://corregedoria.tjpb.jus.br/selo-digital/>

A autenticação digital do documento faz prova de que, na data e hora em que ela foi realizada, a empresa ELETRICA LUZ COMERCIAL DE MATERIAIS ELETRICOS LTDA - ME tinha posse de um documento com as mesmas características que foram reproduzidas na cópia autenticada, sendo da empresa ELETRICA LUZ COMERCIAL DE MATERIAIS ELETRICOS LTDA - ME a responsabilidade, única e exclusiva, pela idoneidade do documento apresentado a este Cartório.

Esta DECLARAÇÃO foi emitida em **26/05/2020 16:29:13 (hora local)** através do sistema de autenticação digital do Cartório Azevêdo Bastos, de acordo com o Art. 1º, 10º e seus §§ 1º e 2º da MP 2200/2001, como também, o documento eletrônico autenticado contendo o Certificado Digital do titular do Cartório Azevêdo Bastos, poderá ser solicitado diretamente a empresa **ELETRICA LUZ COMERCIAL DE MATERIAIS ELETRICOS LTDA - ME** ou ao Cartório pelo endereço de e-mail [autentica@azevedobastos.not.br](mailto:autentica@azevedobastos.not.br)

Para informações mais detalhadas deste ato, acesse o site <https://autdigital.azevedobastos.not.br> e informe o *Código de Consulta desta Declaração*.

A consulta desta Declaração estará disponível em nosso site.

<sup>1</sup>**Código de Autenticação Digital:** 77662605200272151447-1 77662605200272151447-3

<sup>2</sup>**Legislações Vigentes:** Lei Federal nº 8.935/94, Lei Federal nº 10.406/2002, Medida Provisória nº 2200/2001, Lei Federal nº 13.105/2015, Lei Estadual nº 8.721/2008, Lei Estadual nº 10.132/2013 e Provimento CGJ Nº 003/2014.

O referido é verdade, dou fé.

#### CHAVE DIGITAL

00005b1d734fd94f057f2d69fe6bc05b6b033d9d91c3b2284de4aee41e45562022296103c5ae259932fc056d45d4e0d19a49d97473f1148db78b813085669d8f4b7f871c66be5ac7630c27b5e21fe7f



Presidência da República  
Casa Civil  
Medida Provisória Nº 2.200-2,  
de 24 de agosto de 2001.





PODER JUDICIÁRIO  
 TRIBUNAL DE JUSTIÇA DO ESTADO DE GOIÁS  
 CERTIDÃO NEGATIVA DE AÇÕES CIVEIS  
 COMARCA DE GOIÂNIA

N<sup>o</sup> : **104882317894**

CERTIFICA que revendo os registros dos bancos de dados informatizados dos Sistemas de Primeiro Grau, do Poder Judiciário do Estado de Goiás, consultando ações cíveis em geral, ou seja, execuções, execuções patrimoniais, execuções fiscais, falências, concordatas, recuperação judicial e insolvência, em andamento, verifica-se que, na COMARCA DE GOIÂNIA, NADA CONSTA **contra**:

Requerente : ELETRICA LUZ COMERCIAL DE MATERIAIS ELETRICOS EIRELI

CNPJ : 00226324000142

- a) a presente certidão foi expedida gratuitamente através da internet pelo usuário do sistema;
- b) a informação do número do CNPJ é de responsabilidade do solicitante da certidão, pesquisados a razão social e o CNPJ como digitados, sendo que o destinatário deve conferir a razão social e a titularidade do número do CNPJ informado;**
- c) a autenticidade desta certidão deve ser confirmada no site do Tribunal de Justiça do Estado de Goiás no endereço <https://projudi.tjgo.jus.br/CertidaoPublica>;
- d) não positivam a certidão as ações que correm em segredo de justiça e as ações que versam sobre processos de jurisdição voluntária;
- e) esta certidão refere-se ao período de 05/1996 até a presente data.
- f) qualquer rasura ou emenda invalidará a presente certidão.

CÓDIGO DE AUTENTICAÇÃO : **104882317894**

Esta certidão não abrange os processos do Sistema Eletrônico de Execução Unificado - SEEU.

Certidão expedida em 7 de dezembro de 2021, às 10:57:59  
 Tribunal de Justiça do Estado de Goiás - Corregedoria Geral da Justiça  
 Avenida Assis Chateaubriand n. 195 Setor Oeste CEP 74130-012  
 Data da última atualização do banco de dados: 7 de dezembro de 2021

*X P k*

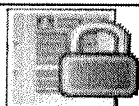

*X*





ESTADO DE GOIÁS  
PODER JUDICIÁRIO  
COMARCA DE GOIÂNIA

# CARTÓRIO DISTRIBUIDOR

O Bel. **LUIS SILVA**, Distribuidor Judicial Cível do Termo e Comarca de Goiânia, Capital Estado de Goiás, na forma da lei, etc.

## CERTIDÃO

**CERTIFICA** a requerimento verbal da parte interessada que, revendo nesta serventia o seu banco de dados informatizado, os livros, fichas, papéis e demais assentamentos, verificou dos mesmos **INEXISTIR**, em andamento, **CONTRA**:

### Identificação:

Requerente : **ELETRICA LUZ COMERCIAL DE MATERIAIS ELETRICOS EIRELI**  
Profissão : **PESSOA JURIDICA**  
CPF/CGC : **00.226.324/0001-42**  
Domicílio : **NESTA CAPITAL**

Quaisquer distribuições de ações cíveis em geral, especialmente ações de **Homologação de Recuperação Extrajudicial**, até a presente data.

**NADA MAIS**. Era tudo o que foi pedido para certificar, do que se reporta e dá fé.

Dada e passada nesta Cidade e Comarca de Goiânia, Capital do Estado de Goiás aos dez dias do mês de novembro do ano de dois mil e vinte e um (10/11/2021).

Cartório Distribuidor Cível  
Bel. Luis Silva  
Escrivão

Valor da certidão.....:44,00  
Valor da Taxa Judiciária.....:15,82  
Total.....:R\$59,82  
Data Receita.....:10/11/2021  
Taxa Judiciária recolhida através da Guia de número: 207689490

40000212076894902486

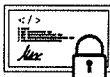

Assinado digitalmente por: LUIS SILVA, ESCRIVÃO, em 10/11/2021 às 13:21:20  
Para validar este documento informe o código 4000 0212 0768 9490 2486 no endereço <https://cdcivel.com.br/validar-certidao>

		<b>REPÚBLICA FEDERATIVA DO BRASIL</b>	
<b>CADASTRO NACIONAL DA PESSOA JURÍDICA</b>			
NÚMERO DE INSCRIÇÃO <b>00.226.324/0001-42</b> MATRIZ	<b>COMPROVANTE DE INSCRIÇÃO E DE SITUAÇÃO CADASTRAL</b>	DATA DE ABERTURA <b>11/04/1983</b>	
NOME EMPRESARIAL <b>ELETRICA LUZ COMERCIAL DE MATERIAIS ELETRICOS EIRELI</b>			
TÍTULO DO ESTABELECIMENTO (NOME DE FANTASIA) <b>ELETRICA LUZ</b>			PORTE <b>EPP</b>
CÓDIGO E DESCRIÇÃO DA ATIVIDADE ECONÔMICA PRINCIPAL <b>46.73-7-00 - Comércio atacadista de material elétrico</b>			
CÓDIGO E DESCRIÇÃO DAS ATIVIDADES ECONÔMICAS SECUNDÁRIAS <b>47.44-0-01 - Comércio varejista de ferragens e ferramentas</b> <b>47.44-0-99 - Comércio varejista de materiais de construção em geral</b> <b>47.32-6-00 - Comércio varejista de lubrificantes</b> <b>47.61-0-03 - Comércio varejista de artigos de papelaria</b> <b>47.44-0-05 - Comércio varejista de materiais de construção não especificados anteriormente</b> <b>47.57-1-00 - Comércio varejista especializado de peças e acessórios para aparelhos eletroeletrônicos para uso doméstico, exceto informática e comunicação</b> <b>47.53-9-00 - Comércio varejista especializado de eletrodomésticos e equipamentos de áudio e vídeo</b> <b>47.89-0-99 - Comércio varejista de outros produtos não especificados anteriormente</b> <b>43.99-1-99 - Serviços especializados para construção não especificados anteriormente</b> <b>42.99-5-99 - Outras obras de engenharia civil não especificadas anteriormente</b> <b>43.29-1-04 - Montagem e instalação de sistemas e equipamentos de iluminação e sinalização em vias públicas, portos e aeroportos</b> <b>43.29-1-99 - Outras obras de instalações em construções não especificadas anteriormente</b> <b>71.12-0-00 - Serviços de engenharia</b> <b>93.13-1-00 - Atividades de condicionamento físico</b>			
CÓDIGO E DESCRIÇÃO DA NATUREZA JURÍDICA <b>230-5 - Empresa Individual de Responsabilidade Limitada (de Natureza Empresárl</b>			
LOGRADOURO <b>R R5</b>	NÚMERO <b>140</b>	COMPLEMENTO <b>QUADRAR9 LOTE 19</b>	
CEP <b>74.125-070</b>	BAIRRO/DISTRITO <b>SET OESTE</b>	MUNICÍPIO <b>GOIANIA</b>	UF <b>GO</b>
ENDEREÇO ELETRÔNICO <b>ADM.ELETRICALUZCOMERCIAL@GMAIL.COM</b>		TELEFONE <b>(62) 3924-7226</b>	
ENTE FEDERATIVO RESPONSÁVEL (EFR) *****			
SITUAÇÃO CADASTRAL <b>ATIVA</b>		DATA DA SITUAÇÃO CADASTRAL <b>01/12/2006</b>	
MOTIVO DE SITUAÇÃO CADASTRAL			
SITUAÇÃO ESPECIAL *****		DATA DA SITUAÇÃO ESPECIAL *****	

Aprovado pela Instrução Normativa RFB nº 1.863, de 27 de dezembro de 2018.

Emitido no dia **07/12/2021** às **10:44:46** (data e hora de Brasília).

Página: 1/1



**ESTADO DE GOIAS  
SECRETARIA DE ESTADO DA ECONOMIA  
SUPERINTENDENCIA EXECUTIVA DA RECEITA  
SUPERINTENDENCIA DE RECUPERACAO DE CREDITOS**

**CERTIDAO DE DEBITO INSCRITO EM DIVIDA ATIVA - NEGATIVA**

**NR. CERTIDÃO: Nº 30045314**

**IDENTIFICAÇÃO:**

---

**NOME:**

**ELETRICA LUZ COMERCIAL DE MATERIAS ELETRICOS EIREL**

**CNPJ**

**00.226.324/0001-42**

**DESPACHO (Certidao valida para a matriz e suas filiais):**

---

**NAO CONSTA DEBITO**

.....  
.....  
.....  
.....  
.....  
.....  
.....  
.....

**FUNDAMENTO LEGAL:**

---

Esta certidao e expedida nos termos do Paragrafo 2 do artigo 1, combinado com a alinea 'b' do inciso II do artigo 2, ambos da IN nr. 405/1999-GSF, de 16 de dezembro de 1999, alterada pela IN nr. 828/2006-GSF, de 13 de novembro de 2006 e constitui documento habil para comprovar a regularidade fiscal perante a Fazenda Publica Estadual, nos termos do inciso III do artigo 29 da Lei nr.8.666 de 21 de junho de 1993.

**SEGURANÇA:**

---

Certidao VALIDA POR 60 DIAS.

A autenticidade pode ser verificada pela INTERNET, no endereco:

<http://www.sefaz.go.gov.br>.

Fica ressalvado o direito de a Fazenda Publica Estadual inscrever na divida ativa e COBRAR EVENTUAIS DEBITOS QUE VIEREM A SER APURADOS.

**VALIDADOR: 5.555.525.455.767**

**EMITIDA VIA INTERNET**

**SGTI-SEFAZ:**

**LOCAL E DATA: GOIANIA, 7 DEZEMBRO DE 2021**

**HORA: 10:46:51:9**

PREFEITURA MUNICIPAL DE GOIÂNIA  
SECRETARIA DE FINANÇAS  
CADASTRO DE ATIVIDADES ECONÔMICAS



DENOMINAÇÃO - LOCAL DAS ATIVIDADES  
INSCRIÇÃO VALIDADE

SITUAÇÃO DO CADASTRO

PARALIZAÇÃO

0373486

20/10/2022

ATIVO

NOME OU RAZÃO SOCIAL

ELETRICA LUZ COMERCIAL DE MATERIAIS ELETRICOS EIRELI

NOME DE FANTASIA

ELETRICA LUZ

ENDEREÇO

R R5 NUM 140 QD R9 LT 19 - 19 - SET OESTE

INFORMAÇÕES GERAIS

NATUREZA JURÍDICA

EIRELI DE NAT.EMPRESAR.

ESCRITA CONTÁBIL

NAO

ABERTURA

15/03/1983

ESTIMATIVA

ÚLTIMO EVENTO

02/03/2020

INCENTIVO/REGIME

NATUREZA

ALTERACAO

ORIGEM

CONTRIBUINTE

ISENTO/IMUNE

NAO

TRIBUTOS

ISS/TX/TS

ALVARÁ FUNCIONAMENTO

SUBST. TRIBUTÁRIO

NÃO

IDENTIFICAÇÃO - PESSOA JURÍDICA

CNPJ

00.226.324/0001-42

INSCRIÇÃO ESTADUAL

101367597

INSCRIÇÃO COMERCIAL

2010405700

REGISTRO

JUCEG

NUM. SÓCIOS

1

NUM. EMPREGADOS

2

ATIVIDADES EXECUTADAS

CÓDIGO

DESCRIÇÃO

474230000

Comercio varejista de material eletrico

432150000

Instalacao e manutencao eletrica

439919900

Servicos especializados para construcao nao especificados anteriormente

PESSOA FÍSICA RESPONSÁVEL PERANTE A PREFEITURA

NOME

MARAJA SERAFIM DE SOUSA

CPF

59107715153

ENDEREÇO

JONAS FERREIRA ALVES DUAR NUM SN QD 0 LT 0 - QUADRA10A LOT - BANDEIRAS

ASSUMO TOTAL RESPONSABILIDADE PELAS INFORMAÇÕES PRESTADAS

DATA INCLUSÃO

10/07/1983

ÚLTIMA ALTERAÇÃO

02/03/2020

N. PROCESSO

DOCUMENTO EMITIDO VIA  
INTERNET, CONFORME ATO  
NORMATIVO 003/2011 - GAB

EM 02/03/2020 EFETUOU ALTERACAO

DOCUMENTO NÃO VÁLIDO COMO ALVARÁ



TJPI

Bel. Valber Azevedo Bastos  
Titular

Cartório Azevedo Bastos

Av. Presidente Epitácio Pessoa - 1145  
Bairro do Estado, João Pessoa - PB  
(83) 3244-5404 - cartorio@azevedobastos.net.br  
https://azevedobastos.net.br

CNPJ: 06.870-0



Autenticação Digital Código: 77662010205958393152-1

Data: 20/10/2020 11:39:10

Valor Total do Ato: R\$ 4,56

Seio Digital Tipo Normal C: AKP01357-XP19;

CARTÓRIO



7  
075  
570

REPÚBLICA FEDERATIVA DO BRASIL  
ESTADO DA PARAÍBA  
CARTÓRIO AZEVEDO BASTOS  
FUNDADO EM 1888  
PRIMEIRO REGISTRO CIVIL DE NASCIMENTO E ÓBITOS E PRIVATIVO DE CASAMENTOS, INTERDIÇÕES E TUTELAS DA COMARCA DE JOÃO PESSOA

Av. Epitácio Pessoa, 1145 Bairro dos Estados 58030-00, João Pessoa PB  
Tel.: (83) 3244-5404 / Fax: (83) 3244-5484  
<http://www.azevedobastos.not.br>  
E-mail: [cartorio@azevedobastos.not.br](mailto:cartorio@azevedobastos.not.br)



### DECLARAÇÃO DE SERVIÇO DE AUTENTICAÇÃO DIGITAL

O Bel. Válber Azevêdo de Miranda Cavalcanti, Oficial do Primeiro Registro Civil de Nascimentos e Óbitos e Privativo de Casamentos, Interdições e Tutelas com atribuição de autenticar e reconhecer firmas da Comarca de João Pessoa Capital do Estado da Paraíba, em virtude de Lei, etc...

DECLARA para os devidos fins de direito que, o documento em anexo identificado individualmente em cada Código de Autenticação Digital<sup>1</sup> ou na referida sequência, foi autenticado de acordo com as Legislações e normas vigentes<sup>2</sup>.

DECLARO ainda que, para garantir transparência e segurança jurídica de todos os atos oriundos da atividade Notarial e Registral no Estado da Paraíba, foi instituído pela da Lei Nº 10.132, de 06 de novembro de 2013, a aplicação obrigatória de um Selo Digital de Fiscalização Extrajudicial em todos os atos de notas e registro, composto de um código único (por exemplo: Selo Digital: ABC12345-X1X2) e dessa forma, cada autenticação processada pela nossa Serventia pode ser verificada e confirmada tantas vezes quanto for necessário através do site do Tribunal de Justiça do Estado da Paraíba, endereço <https://corregedoria.tjpb.jus.br/selo-digital/>

A autenticação digital do documento faz prova de que, na data e hora em que ela foi realizada, a empresa ELETRICA LUZ COMERCIAL DE MATERIAIS ELETRICOS LTDA - ME tinha posse de um documento com as mesmas características que foram reproduzidas na cópia autenticada, sendo da empresa ELETRICA LUZ COMERCIAL DE MATERIAIS ELETRICOS LTDA - ME a responsabilidade, única e exclusiva, pela idoneidade do documento apresentado a este Cartório.

Esta DECLARAÇÃO foi emitida em **20/10/2020 11:39:43 (hora local)** através do sistema de autenticação digital do Cartório Azevedo Bastos, de acordo com o Art. 1º, 10º e seus §§ 1º e 2º da MP 2200/2001, como também, o documento eletrônico autenticado contendo o Certificado Digital do titular do Cartório Azevedo Bastos, poderá ser solicitado diretamente a empresa ELETRICA LUZ COMERCIAL DE MATERIAIS ELETRICOS LTDA - ME ou ao Cartório pelo endereço de e-mail [autentica@azevedobastos.not.br](mailto:autentica@azevedobastos.not.br)

Para informações mais detalhadas deste ato, acesse o site <https://autdigital.azevedobastos.not.br> e informe o *Código de Autenticação Digital*.

Esta Declaração é válida por **tempo Indeterminado** e está disponível para consulta em nosso site.

<sup>1</sup>**Código de Autenticação Digital:** 77662010205958393152-1

<sup>2</sup>**Legislações Vigentes:** Lei Federal nº 8.935/94, Lei Federal nº 10.406/2002, Medida Provisória nº 2200/2001, Lei Federal nº 13.105/2015, Lei Estadual nº 8.721/2008, Lei Estadual nº 10.132/2013 e Provimento CGJ Nº 003/2014.

O referido é verdade, dou fé.

#### CHAVE DIGITAL

00005b1d734fd94f057f2d69fe6bc05b35e6a89886e2131f848fc9d492e74647d47f91464cfaa12a0ee4a4268de43c11835ee656df1a4eef869ab03a54345ab44b7f871c66be5ac7630c27bb5e21fe7f



Presidência da República  
Casa Civil  
Medida Provisória Nº 2.200-2,  
de 24 de agosto de 2001.



P  
↓  
↓  
↓

 <b>ESTADO DE GOIÁS</b> <b>SECRETARIA DE ESTADO DA ECONOMIA</b> <b>SUPERINTENDÊNCIA DA RECEITA</b> <b>EXTRATO CADASTRAL</b>	<b>Nº Validador:</b> 0130251896501-64	<b>Data Emissão:</b> 02/09/2020								
	<b>Inscrição Estadual:</b> 10136759-7	<b>CNPJ:</b> 00.226.324/0001-42								
<b>Nome Empresarial:</b> ELETRICA LUZ COMERCIAL DE MATERIAS ELETRICOS EIRELI -	<b>Nome Fantasia:</b> ELETRICA LUZ									
<b>Endereço Estabelecimento:</b> RUA R 5, No. 140, QD. R-9, LT. 19, SETOR OESTE, GOIANIA - GO, CEP 74125-070	<b>Area:</b> 300 m²									
<b>Atividade Econômica Principal:</b> 4673-7/00 - Comércio atacadista de material elétrico (MATERIAL ELÉTRICO PARA CONSTRUÇÃO; COMÉRCIO ATACADISTA DE)	<b>Atividade(s) Econômica(s) Secundária(s):</b> <table border="0"> <tr> <td>4744-0/99</td> <td>4757-1/00</td> <td>4789-0/99</td> <td>4329-1/99</td> </tr> <tr> <td>4399-1/99</td> <td>4753-9/00</td> <td>9313-1/00</td> <td>7112-0/00</td> </tr> </table>		4744-0/99	4757-1/00	4789-0/99	4329-1/99	4399-1/99	4753-9/00	9313-1/00	7112-0/00
4744-0/99	4757-1/00	4789-0/99	4329-1/99							
4399-1/99	4753-9/00	9313-1/00	7112-0/00							
<b>Titular/Sócio/Administrador:</b> MARAJA SERAFIM DE SOUZA 591.077.151-53										
Este Extrato contém as informações cadastrais do contribuinte, a situação cadastral deverá ser certificada através de consulta no site SEFAZ, <a href="http://www.sefaz.go.gov">http://www.sefaz.go.gov</a> .	 _____ <b>Assinatura do Contribuinte</b>									

X

P

v

A



**MINISTÉRIO DA FAZENDA**  
**Secretaria da Receita Federal do Brasil**  
**Procuradoria-Geral da Fazenda Nacional**

**CERTIDÃO NEGATIVA DE DÉBITOS RELATIVOS AOS TRIBUTOS FEDERAIS E À DÍVIDA ATIVA DA UNIÃO**

**Nome: ELETRICA LUZ COMERCIAL DE MATERIAIS ELETRICOS EIRELI**  
**CNPJ: 00.226.324/0001-42**

Ressalvado o direito de a Fazenda Nacional cobrar e inscrever quaisquer dívidas de responsabilidade do sujeito passivo acima identificado que vierem a ser apuradas, é certificado que não constam pendências em seu nome, relativas a créditos tributários administrados pela Secretaria da Receita Federal do Brasil (RFB) e a inscrições em Dívida Ativa da União (DAU) junto à Procuradoria-Geral da Fazenda Nacional (PGFN).

Esta certidão é válida para o estabelecimento matriz e suas filiais e, no caso de ente federativo, para todos os órgãos e fundos públicos da administração direta a ele vinculados. Refere-se à situação do sujeito passivo no âmbito da RFB e da PGFN e abrange inclusive as contribuições sociais previstas nas alíneas 'a' a 'd' do parágrafo único do art. 11 da Lei nº 8.212, de 24 de julho de 1991.

A aceitação desta certidão está condicionada à verificação de sua autenticidade na Internet, nos endereços <<http://rfb.gov.br>> ou <<http://www.pgfn.gov.br>>.

Certidão emitida gratuitamente com base na Portaria Conjunta RFB/PGFN nº 1.751, de 2/10/2014.  
Emitida às 08:59:56 do dia 06/11/2021 <hora e data de Brasília>.  
Válida até 05/05/2022.

Código de controle da certidão: **0DFA.ACFD.523D.0343**  
Qualquer rasura ou emenda invalidará este documento.

*[Assinaturas manuscritas]*



**ESTADO DE GOIAS  
SECRETARIA DE ESTADO DA ECONOMIA  
SUPERINTENDENCIA EXECUTIVA DA RECEITA  
SUPERINTENDENCIA DE RECUPERACAO DE CREDITOS**

**CERTIDAO DE DEBITO INSCRITO EM DIVIDA ATIVA - NEGATIVA**

**NR. CERTIDÃO: Nº 30045314**

**IDENTIFICAÇÃO:**

---

NOME: **ELETRICA LUZ COMERCIAL DE MATERIAS ELETRICOS EIREL** CNPJ: **00.226.324/0001-42**

**DESPACHO (Certidao valida para a matriz e suas filiais):**

---

**NAO CONSTA DEBITO**

.....  
.....  
.....  
.....  
.....  
.....  
.....  
.....  
.....

**FUNDAMENTO LEGAL:**

---

Esta certidao e expedida nos termos do Paragrafo 2 do artigo 1, combinado com a alinea 'b' do inciso II do artigo 2, ambos da IN nr. 405/1999-GSF, de 16 de dezembro de 1999, alterada pela IN nr. 828/2006-GSF, de 13 de novembro de 2006 e constitui documento habil para comprovar a regularidade fiscal perante a Fazenda Publica Estadual, nos termos do inciso III do artigo 29 da Lei nr.8.666 de 21 de junho de 1993.

**SEGURANÇA:**

---

Certidao VALIDA POR 60 DIAS.  
A autenticidade pode ser verificada pela INTERNET, no endereço:  
<http://www.sefaz.go.gov.br>.  
Fica ressalvado o direito de a Fazenda Publica Estadual inscrever na dívida ativa e COBRAR EVENTUAIS DEBITOS QUE VIEREM A SER APURADOS.

**VALIDADOR: 5.555.525.455.767** **EMITIDA VIA INTERNET**

**SGTI-SEFAZ: LOCAL E DATA: GOIANIA, 7 DEZEMBRO DE 2021 HORA: 10:46:51:9**



PREFEITURA  
DE GOIÂNIASecretaria Municipal de Finanças**PREFEITURA MUNICIPAL DE GOIÂNIA  
SECRETARIA MUNICIPAL DE FINANÇAS****CERTIDÃO CONJUNTA DE REGULARIDADE FISCAL  
NEGATIVA DE DÉBITOS DE QUALQUER NATUREZA PESSOA JURÍDICA  
NÚMERO DA CERTIDÃO: 8.578.693-4**

Prazo de Validade: até 06/03/2022

CNPJ: 00.226.324/0001-42

Certifica-se que até a presente data **NÃO CONSTA DÉBITO VENCIDO OU A VENCER** referente a débitos de qualquer natureza administrados pela Prefeitura Municipal de Goiânia para este CNPJ, nos termos do artigo 203 da Lei Municipal nº 5.040/1975 (C.T.M), atualizado e do artigo 89, inciso I e seus parágrafos 2º e 7º do Decreto nº 1.786/2015 (RCTM).

Esta CERTIDÃO abrange as informações de dívidas de natureza tributária imobiliária, de natureza tributária mobiliária ou de natureza não tributária.

A CERTIDÃO ora fornecida não exclui o direito da Fazenda Pública Municipal cobrar, em qualquer tempo, os débitos que venham a ser apurados pela autoridade administrativa, nos termos do artigo 204, parágrafo 1º da Lei Municipal nº 5.040/1975 (C.T.M.), atualizado.

A validade desta Certidão é estabelecida no artigo 1º do Decreto nº 1.733 de 3 de março de 2021.

GOIANIA(GO), 7 DE DEZEMBRO DE 2021

ESTA CERTIDÃO É GRATUITA E EMITIDA ELETRONICAMENTE, E DEVERÁ SER VALIDADA PARA CONFIRMAÇÃO DA SUA AUTENTICIDADE, NO ENDEREÇO ELETRÔNICO [www.goiania.go.gov.br](http://www.goiania.go.gov.br). QUALQUER RASURA OU EMENDA INVALIDARÁ ESTE DOCUMENTO.

[Voltar](#)[Imprimir](#)

## Certificado de Regularidade do FGTS - CRF

**Inscrição:** 00.226.324/0001-42

**Razão Social:** ELETRICA LUZ COMERCIAL DE MATERIAIS ELETRICOS EIRELI

**Endereço:** R R 5 140 QD R9 LT 19 / SETOR OESTE / GOIANIA / GO / 74125-070

A Caixa Econômica Federal, no uso da atribuição que lhe confere o Art. 7, da Lei 8.036, de 11 de maio de 1990, certifica que, nesta data, a empresa acima identificada encontra-se em situação regular perante o Fundo de Garantia do Tempo de Serviço - FGTS.

O presente Certificado não servirá de prova contra cobrança de quaisquer débitos referentes a contribuições e/ou encargos devidos, decorrentes das obrigações com o FGTS.

**Validade:** 20/11/2021 a 19/12/2021

**Certificação Número:** 2021112000365813125349

Informação obtida em 07/12/2021 10:48:02

A utilização deste Certificado para os fins previstos em Lei esta condicionada a verificação de autenticidade no site da Caixa:  
**[www.caixa.gov.br](http://www.caixa.gov.br)**

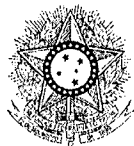

PODER JUDICIÁRIO  
JUSTIÇA DO TRABALHO

## CERTIDÃO NEGATIVA DE DÉBITOS TRABALHISTAS

Nome: ELETRICA LUZ COMERCIAL DE MATERIAIS ELETRICOS EIRELI (MATRIZ E FILIAIS)

CNPJ: 00.226.324/0001-42

Certidão nº: 56126031/2021

Expedição: 07/12/2021, às 10:49:16

Validade: 04/06/2022 - 180 (cento e oitenta) dias, contados da data de sua expedição.

Certifica-se que **ELETRICA LUZ COMERCIAL DE MATERIAIS ELETRICOS EIRELI (MATRIZ E FILIAIS)**, inscrito(a) no CNPJ sob o nº **00.226.324/0001-42**, **NÃO CONSTA** do Banco Nacional de Devedores Trabalhistas.

Certidão emitida com base no art. 642-A da Consolidação das Leis do Trabalho, acrescentado pela Lei nº 12.440, de 7 de julho de 2011, e na Resolução Administrativa nº 1470/2011 do Tribunal Superior do Trabalho, de 24 de agosto de 2011.

Os dados constantes desta Certidão são de responsabilidade dos Tribunais do Trabalho e estão atualizados até 2 (dois) dias anteriores à data da sua expedição.

No caso de pessoa jurídica, a Certidão atesta a empresa em relação a todos os seus estabelecimentos, agências ou filiais.

A aceitação desta certidão condiciona-se à verificação de sua autenticidade no portal do Tribunal Superior do Trabalho na Internet (<http://www.tst.jus.br>).

Certidão emitida gratuitamente.

### INFORMAÇÃO IMPORTANTE

Do Banco Nacional de Devedores Trabalhistas constam os dados necessários à identificação das pessoas naturais e jurídicas inadimplentes perante a Justiça do Trabalho quanto às obrigações estabelecidas em sentença condenatória transitada em julgado ou em acordos judiciais trabalhistas, inclusive no concernente aos recolhimentos previdenciários, a honorários, a custas, a emolumentos ou a recolhimentos determinados em lei; ou decorrentes de execução de acordos firmados perante o Ministério Público do Trabalho ou Comissão de Conciliação Prévia.



**Elétrica Luz**  
MATERIAIS ELÉTRICOS

00.226.324/0001-42  
ELETTRICA LUZ COMERCIAL DE MATERIAIS ELETRICOS EIRELI - EPP  
RUA: R-5 Nº 140 QD. R-9 LT. 19  
SETOR OESTE  
CEP: 74.125.070  
GOIÂNIA-GO

### DECLARAÇÃO DE EMPRESA DE PEQUENO PORTE

#### DECLARAÇÃO DE ENQUADRAMENTO COMO BENEFICIÁRIA DA LEI COMPLEMENTAR N.º 123/2006.

A empresa, **ELÉTRICA LUZ COMERCIAL DE MATERIAIS ELÉTRICOS EIRELI-EPP**, com ato constitutivo registrado na Junta Comercial em 06/04/1983, NIRE: 52.2.0036342-8 **CNPJ. Nº 00.226.324/0001-42**, Inscrição Estadual Nº 10.136.759-7 Inscrição Municipal N. 037.348-6, estabelecida na Rua R-5, nº 140 Qd. R-9 Lt. 19 Setor Oeste – Goiânia-Goiás, CEP: 74.125-070, Fone/Fax 3924-7226, e-mail [elétricaluzz@hotmail.com](mailto:elétricaluzz@hotmail.com) e/ou [elétricaluzz02@gmail.com](mailto:elétricaluzz02@gmail.com) neste ato por intermédio de **TEC. EM CONTABILIDADE, SR. LUCIANO DE MOURA**, registro no **CRC/UF: GO-013302/O**, portador do **CPF Nº. 633.538.141-91** e por intermédio de seu Sócio Proprietário **SR. MARAJÁ SERAFIM DE SOUSA**, brasileiro, solteiro, empresário, portador do documento de identidade nº. **2952.119 SSP/GO**, inscrito no **CPF/MF** sob o nº **591.077.151-53**, residente e domiciliado no Município de Anápolis no Estado de Goiás, na qualidade de Proponente em procedimentos Licitatórios, **DECLARAM** expressamente, sob as penalidades cabíveis da lei e **BALANÇO PATRIMONIAL ENCERRADO EM 31/05/2020**, que o valor da Receita Bruta anual da empresa não excedeu, no ano anterior, ao limite fixado no Inciso I do Art. 3º da Lei Complementar nº 123/2006, e que não se enquadra em qualquer das hipóteses de exclusão relacionadas no parágrafo 4º do Art. 3º da mencionada Lei que impeçam a participação em licitações públicas e que a empresa **ELETTRICA LUZ COMERCIAL DE MATERIAIS ELETRICOS EIRELI-EPP;**

- A) Encontra-se enquadrada como **EPP – EMPRESA PEQUENO PORTE**, nos termos do art. 3º da Lei Complementar 123/2006, alterada pela Lei Complementar 147/2014, podendo, para tanto, usufruir o tratamento diferenciado e favorecido em licitações, na forma prevista no Edital.
- B) Tem conhecimento dos Artigos 42 a 45 da Lei Complementar 123/2006, estando ciente da obrigatoriedade de declarar ocorrências posteriores impeditivas de tal habilitação e que não incide nos impedimentos do § 4º do art. 3º da Lei Complementar 123/2006.

**ESTA DECLARAÇÃO É VÁLIDA ATÉ A VIGÊNCIA DO BALANÇO (2020), OU SEJA, ATÉ 31/05/2022.**

Por ser expressa e verdadeira, firmamos o presente,

ELETTRICA LUZ COMERCIAL DE MATERIAIS ELETRICOS EIRELI - EPP

CNPJ: 00.226.324/0001-42

MARAJÁ SERAFIM DE SOUSA

RG Nº. 2952.119 SSP/GO / CPF: Nº. 591.077.151-53

TITULAR

LUCIANO DE MOURA

CRC/UF: GO-013302/O

CPF Nº. 633.538.141-91

TEC. EM CONTABILIDADE

Goiânia - GO, 30 de Abril de 2021.

CARTÓRIO DE REGISTRO CIVIL E  
TABELIONATO DE NOTAS DE VILA RICA  
Rua Manoel Quilino, s/n, Qd.01, CEP 74697-001, Vila Rica - Goiânia/GO  
Fone 52.3244-6087 - email:cartoriojedevilaticas@gmail.com  
Mara Rocha da Costa Raassi - Oficiala e Tabeliã

02502105033392809460047 Consulte em: <http://extrajudicial.tjgo.jus.br/selo>  
Reconheço por Verdadeira a assinatura de ELETTRICA LUZ COMERCIAL  
DE MATERIAIS ELÉTRICOS EIRELI representada por MARAJÁ  
SERAFIM DE SOUSA "00091120461". Dou fé.  
Goiânia-Goiás, 03 de maio de 2021 - 14:42:29h.  
Em Teste da Verdade

Karine Maria Mendonça da Silva-Tabeliã Substituta

CARTÓRIO DE REGISTRO CIVIL E  
TABELIONATO DE NOTAS DE VILA RICA  
Rua Manoel Quilino, s/n, Qd.01, CEP 74697-001, Vila Rica - Goiânia/GO  
Fone 52.3244-6087 - email:cartoriojedevilaticas@gmail.com  
Mara Rocha da Costa Raassi - Oficiala e Tabeliã

02502105033392809460048 Consulte em: <http://extrajudicial.tjgo.jus.br/selo>  
Reconheço por Verdadeira a assinatura de LUCIANO DE MOURA  
"00091778059". Dou fé.  
Goiânia-Goiás, 03 de maio de 2021 - 14:43:22h.  
Em Teste da Verdade

Karine Maria Mendonça da Silva-Tabeliã Substituta

Confira os dados do ato em: <https://selodigital.tjpb.jus.br> ou Consulte o Documento em: <https://azevedobastos.not.br/documento/77660305214939857072>



**CARTÓRIO** Autenticação Digital Código: 77660305214939857072-1  
Data: 03/05/2021 17:25:52  
Valor Total do Ato: R\$ 4,66  
Selo Digital Tipo Normal C: ALL21945-TFLC;



**Cartório Azevêdo Bastos**  
Av. Presidente Epitácio Pessoa - 1145  
Bairro dos Estados, João Pessoa - PB  
(83) 3244-5404 - cartorio@azevedobastos.not.br  
<https://azevedobastos.not.br>

Válber Azevêdo de M. Cavalcanti  
Titular



O presente documento digital foi conferido com o original e assinado digitalmente por LADY DIANA REGIS DE OLIVEIRA, em segunda-feira, 3 de maio de 2021 17:36:57 GMT-03:00, CNS: 06.870-0 - 1º OFÍCIO DE REGISTRO CIVIL DAS PESSOAS NATURAIS E TABELIONATO DE NOTAS/PB, nos termos da medida provisória N. 2.200-2 de 24 de agosto de 2001. Sua autenticidade deverá ser confirmada no endereço eletrônico [www.cenad.org.br/autenticidade](http://www.cenad.org.br/autenticidade). O presente documento digital pode ser convertido em papel por meio de autenticação no Tabelionato de Notas. Provento nº 100/2020 CNJ - artigo 22.

REPÚBLICA FEDERATIVA DO BRASIL  
ESTADO DA PARAÍBA  
CARTÓRIO AZEVEDO BASTOS  
FUNDADO EM 1888  
PRIMEIRO REGISTRO CIVIL DE NASCIMENTO E ÓBITOS E PRIVATIVO DE CASAMENTOS, INTERDIÇÕES E TUTELAS DA COMARCA DE JOÃO PESSOA

Av. Epitácio Pessoa, 1145 Bairro dos Estados 58030-00, João Pessoa PB  
Tel.: (83) 3244-5404 / Fax: (83) 3244-5484  
<http://www.azevedobastos.not.br>  
E-mail: [cartorio@azevedobastos.not.br](mailto:cartorio@azevedobastos.not.br)



### DECLARAÇÃO DE SERVIÇO DE AUTENTICAÇÃO DIGITAL

O Bel. Válber Azevêdo de Miranda Cavalcanti, Oficial do Primeiro Registro Civil de Nascimentos e Óbitos e Privativo de Casamentos, Interdições e Tutelas com atribuição de autenticar e reconhecer firmas da Comarca de João Pessoa Capital do Estado da Paraíba, em virtude de Lei, etc...

DECLARO ainda que, para garantir transparência e segurança jurídica de todos os atos oriundos da atividade Notarial e Registral no Estado da Paraíba, foi instituído pela Lei Nº 10.132, de 06 de novembro de 2013, a aplicação obrigatória de um Selo Digital de Fiscalização Extrajudicial em todos os atos de notas e registro, composto de um código único (por exemplo: Selo Digital: ABC12345-X1X2) e dessa forma, cada autenticação processada pela nossa Serventia pode ser verificada e confirmada tantas vezes quanto for necessário através do site do Tribunal de Justiça do Estado da Paraíba, endereço <https://corregedoria.tjpb.jus.br/selo-digital/>.

A autenticação digital do documento faz prova de que, na data e hora em que ela foi realizada, a empresa ELETRICA LUZ COMERCIAL DE MATERIAIS ELETRICOS LTDA - ME tinha posse de um documento com as mesmas características que foram reproduzidas na cópia autenticada, sendo da empresa ELETRICA LUZ COMERCIAL DE MATERIAIS ELETRICOS LTDA - ME a responsabilidade, única e exclusiva, pela idoneidade do documento apresentado a este Cartório.

Nesse sentido, declaro que a ELETRICA LUZ COMERCIAL DE MATERIAIS ELETRICOS LTDA - ME assumiu, nos termos do artigo 8º, §1º, do Decreto nº 10.278/2020, que regulamentou o artigo 3º, inciso X, da Lei Federal nº 13.874/2019 e o artigo 2º-A da Lei Federal 12.682/2012, a responsabilidade pelo processo de digitalização dos documentos físicos, garantindo perante este Cartório e terceiros, a sua autoria e integridade.

De acordo com o disposto no artigo 2º-A, §7º, da Lei Federal nº 12.682/2012, o documento em anexo, identificado individualmente em cada Código de Autenticação Digital' ou na referida sequência, poderá ser reproduzido em papel ou em qualquer outro meio físico.

Esta DECLARAÇÃO foi emitida em **04/05/2021 08:41:44 (hora local)** através do sistema de autenticação digital do Cartório Azevêdo Bastos, de acordo com o Art. 1º, 10º e seus §§ 1º e 2º da MP 2200/2001, como também, o documento eletrônico autenticado contendo o Certificado Digital do titular do Cartório Azevêdo Bastos, poderá ser solicitado diretamente a empresa ELETRICA LUZ COMERCIAL DE MATERIAIS ELETRICOS LTDA - ME ou ao Cartório pelo endereço de e-mail [autentica@azevedobastos.not.br](mailto:autentica@azevedobastos.not.br) Para informações mais detalhadas deste ato, acesse o site <https://autdigital.azevedobastos.not.br> e informe o Código de Autenticação Digital

Esta Declaração é válida por **tempo Indeterminado** e está disponível para consulta em nosso site.

**1Código de Autenticação Digital:** 77660305214939857072-1

**2Legislações Vigentes:** Lei Federal nº 8.935/94, Lei Federal nº 10.406/2002, Medida Provisória nº 2200/2001, Lei Federal nº 13.105/2015, Lei Estadual nº 8.721/2008, Lei Estadual nº 10.132/2013, Provimento CGJ Nº 003/2014 e Provimento CNJ Nº 100/2020.

O referido é verdade, dou fé.

#### CHAVE DIGITAL

00005b1d734fd94f057f2d69fe6bc05b27eec32cd3015b0fc0c3cab4e27a19409ba1883acbfd9cffb787cc25f80c64bf7563633efd6ff57f006724c57d0359644b7f871c66be5ac7630c27bb5e21fe7f



Presidência da República  
Casa Civil  
Medida Provisória Nº 2.200-2,  
de 24 de agosto de 2001.



X  
P  
F  
G

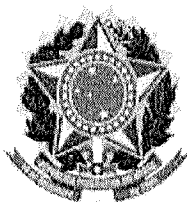

**CONSELHO REGIONAL DE CONTABILIDADE DO ESTADO DO GOIÁS**  
**CERTIDÃO DE REGULARIDADE PROFISSIONAL**

O **CONSELHO REGIONAL DE CONTABILIDADE DO ESTADO DO GOIÁS** certifica que o(a) profissional identificado(a) no presente documento encontra-se em situação regular.

**IDENTIFICAÇÃO DO REGISTRO**

NOME.....	: LUCIANO DE MOURA
REGISTRO.....	: GO-013302/O-6
CATEGORIA.....	: TÉCNICO EM CONTABILIDADE
CPF.....	: 633.538.141-91

A presente CERTIDÃO não quita nem invalida quaisquer débitos ou infrações que posteriormente, venham a ser apurados pelo CRCGO contra o referido registro.

A falsificação deste documento constitui-se em crime previsto no Código Penal Brasileiro, sujeitando o autor à respectiva ação penal.

Emissão: GOIÁS, 15/11/2021 as 09:40:55.

Válido até: 13/02/2022.

Código de Controle: 825298.

Para verificar a autenticidade deste documento consulte o site do CRCGO.

### CERTIDÃO SIMPLIFICADA

Certificamos que as informações abaixo constam dos documentos arquivados nesta Junta Comercial e são vigentes na data da sua expedição.

NOME EMPRESARIAL ELÉTRICA LUZ COMERCIAL DE MATERIAIS ELÉTRICOS EIRELI

NATUREZA JURÍDICA EMPRESA INDIVIDUAL DE RESPONSABILIDADE LTDA

NIRE (Sede)	CNPJ	DATA DE ARQUIVAMENTO DO ATO CONSTITUTIVO	DATA DE INÍCIO DE ATIVIDADE
52 60087986-3	00.226.324/0001-42	06/04/1983	15/03/1983

ENDEREÇO RUA R5

NÚMERO 140 COMPLEMENTO QUADRA R9;LOTE 19; BAIRRO SET OESTE

MUNICÍPIO GOIÂNIA ESTADO GO

OBJETO SOCIAL / ATIVIDADE ECONÔMICA

COMERCIO VAREJISTA E ATACADISTA DE MATERIAIS ELÉTRICOS E ENFEITES NATALINOS, DISTRIBUIDORA DE MATERIAIS ELÉTRICOS, HIDRÁULICOS, TUBOS, CONEXÕES, FERRAGENS, FERRAMENTAS, MOTORES, BOMBAS, MAQUINAS, EQUIPAMENTOS, PEÇAS E CORRELATOS; EQUIPAMENTOS PARA IRRIGAÇÃO E ASPERSÃO, MATERIAIS DE CONSTRUÇÃO, FERRAMENTAS, ARAMES LISOS E FARPADOS, ARTIGOS DE PLÁSTICOS, LONAS, PNEUS, CÂMERAS, PEÇAS DE REPOSIÇÃO E ACESSÓRIOS, ÓLEO, LUBRIFICANTES, MATERIAIS DE LIMPEZA, MATERIAIS ESCOLARES E ESCRITÓRIO, MATERIAIS ELÉTRICOS E HIDRÁULICOS, MOTORES, BOMBAS E SUAS PEÇAS, TUBOS E CONEXÕES; COMÉRCIO VAREJISTA DE MAQUINAS E EQUIPAMENTOS INDUSTRIAIS, REFRIGERAÇÃO, BALANÇAS, FERRAMENTAS E ACESSÓRIOS, EQUIPAMENTOS DE RECICLAGEM DE LIXO, CONTAINERES E LIXEIRAS; COMERCIO VAREJISTA E ATACADISTA E INSTALAÇÃO DE PLACAS DE SINALIZAÇÃO, PAINÉIS FAIXAS EM GERAL, COMERCIO ATACADISTA E VAREJISTA DE TINTAS RESIDENCIAIS, COMERCIAIS, DE SINALIZAÇÃO E VIÁRIA, COMÉRCIO VAREJISTA DE ELETRODOMÉSTICOS, APARELHOS DE AR CONDICIONADOS, FOGÕES E UTILIDADES; COMÉRCIO VAREJISTA DE MAQUINAS, COMERCIO VAREJISTA DE MAQUINAS, MOVEIS ESCOLARES E DE ESCRITÓRIO, MÓVEIS E EQUIPAMENTOS DE INFORMÁTICA, PARA USO COMERCIAL, INDUSTRIAL E TÉCNICO PROFISSIONAL; COMÉRCIO VAREJISTA DE APARELHOS, EQUIPAMENTOS E UTENSÍLIOS PARA COZINHA INDUSTRIAL, PRESTAÇÃO DE SERVIÇOS E INSTALAÇÃO DE EQUIPAMENTOS E MANUTENÇÃO; PRESTAÇÃO DE SERVIÇOS E DE MANUTENÇÃO EM MAQUINAS, TRATORES, VEÍCULOS, BALANCEAMENTO E ALINHAMENTOS, PERFURAÇÃO, INSTALAÇÃO E MANUTENÇÃO DE POÇOS TUBULARES, CONSTRUÇÃO DE REDE HIDRÁULICA E DE ELETRIFICAÇÃO RURAL E URBANA; IMPORTAÇÃO E EXPORTAÇÃO DE MATERIAIS ELÉTRICOS E CORRELATOS; INDUSTRIA DA CONSTRUÇÃO CIVIL EM TODAS AS SUAS MODALIDADES NOTADAMENTE EM OBRAS DE EMPREITADA OU ADMINISTRAÇÃO ASSIM COMO A EXECUÇÃO DE OBRAS DE URBANIZAÇÃO, OBRAS COMPLEMENTARES, INCORPORAÇÃO, PRESTAÇÃO DE SERVIÇOS DE ACESSORIA TÉCNICA EM ENGENHARIA CIVIL, CONSULTORIA E PROJETOS, ASSIM COMO EM OUTRAS ATIVIDADES DO RAMO DA ENGENHARIA CIVIL, COMERCIO VAREJISTA, ATACADISTA E MONTAGENS DE MATAS BURROS DE CONCRETO, MADEIRA E FERRO, COMERCIO VAREJISTA E ATACADISTA DE EQUIPAMENTOS PARA ACADEMIA AO AR LIVRE.

CAPITAL R\$ 500.000,00

QUINHENTOS MIL REAIS

CAPITAL INTEGRALIZADO R\$ 500.000,00

QUINHENTOS MIL REAIS

MICROEMPRESA OU EMPRESA DE PEQUENO PORTE (Lei n 123/2006)

Empresa de pequeno porte

PRAZO DE DURAÇÃO

Indeterminado

TITULAR			
NOME / CPF	ADMINISTRADOR	INÍCIO DO MANDATO	TÉRMINO DO MANDATO
MARAJA SERAFIM DE SOUSA / 591.077.151-53	SIM	29/10/2013	XXXXXXXXXXXXXX

ADMINISTRADOR NOMEADO / INÍCIO DO MANDATO / TÉRMINO DO MANDATO			
NOME	CPF	INÍCIO DO MANDATO	TÉRMINO DO MANDATO
MARAJA SERAFIM DE SOUSA	591.077.151-53	29/10/2013	XXXXXXXXXXXXXX

ÚLTIMO ARQUIVAMENTO

DATA <u>25/03/2020</u>	NÚMERO <u>52901026738</u>
ATO <u>ALTERAÇÃO</u>	SITUAÇÃO DAS FILIAIS REGISTRO ATIVO
EVENTO(S) <u>ALTERAÇÃO DE DADOS (EXCETO NOME EMPRESARIAL)</u>	STATUS <u>XXXXXXXXXXXXXX</u>

FILIAL(AIS) NESTA UNIDADE DA FEDERAÇÃO OU FORA DELA

## CERTIDÃO SIMPLIFICADA

continuação

Certificamos que as informações abaixo constam dos documentos arquivados nesta Junta Comercial e são vigentes na data da sua expedição.

NOME EMPRESARIAL ELÉTRICA LUZ COMERCIAL DE MATERIAIS ELÉTRICOS EIRELI

NATUREZA JURÍDICA EMPRESA INDIVIDUAL DE RESPONSABILIDADE LTDA

NIRE (Sede)	CNPJ
52 60087986-3	00.226.324/0001-42

FILIAL(AIS) NESTA UNIDADE DA FEDERAÇÃO OU FORA DELA

- NIRE: 52 90102673-8

CNPJ: 00.226.324/0003-04

Endereço Completo (Logradouro, Nº e Complemento, Bairro, Cidade, UF, CEP)

AVENIDA INDEPENDENCIA, 6060 e QUADRA 70C;LOTE 02,, SET AEROPORTO, GOIÂNIA, GO, 74070-010, Brasil

Signature Not Verified

Digitally signed by PAULA NUNES LOBO VELOSO ROSSI 90076664104

Date: 2021.12.02 11:20:55 BRT

Reason: Autenticação de Certidão Simplificada

Location: Goiânia - GO

Protocolo: 214900061

Chave de segurança: hQHhU

A autenticidade deste documento pode ser verificadas através do endereço:

<http://servicos.juceg.go.gov.br/>



*Paula Nunes Lobo Rossi*  
 Paula Nunes Lobo Veloso Rossi  
 SECRETÁRIA-GERAL

Certidão Simplificada emitida

marcelo ferreira martins , 98451308104

Goiânia, 2 de Dezembro de 2021





Ao  
**MUNICÍPIO DE MARMELEIRO / PR**  
**CNPJ Nº 76.205.665/0001-01**  
**MODALIDADE: PREGÃO ELETRÔNICO Nº 138/2021 - PMM**  
**REGISTRO DE PREÇOS**  
**PROCESSO Nº 219/2021**  
**JULGAMENTO: MENOR PREÇO POR ITEM**  
**DATA DA SESSÃO: 13/12/2021 AS 09H00MIN**

00.226.324/0001-42  
 ELETRICALUZ COMERCIAL DE MATERIAS ELETRICOS EIRELI  
 RUA: R-5 Nº 140 QD. R-9 LT. 19  
 SETOR OESTE  
 CEP: 74.125.070  
 GOIÂNIA-GO

**OBJETO:** Constitui objeto deste **PREGÃO, o REGISTRO DE PREÇOS** para futura e eventual contratação de empresa para fornecimento de materiais elétricos para manutenção da iluminação pública, atendendo as necessidades do Departamento de Urbanismo.

### **DECLARAÇÃO UNIFICADA - ANEXO III**

A empresa, **ELÉTRICA LUZ COMERCIAL DE MATERIAIS ELÉTRICOS EIRELI-EPP**, com ato constitutivo registrado na Junta Comercial em 06/04/1983, NIRE: 52.2.0036342-8 **CNPJ. Nº 00.226.324/0001-42**, Inscrição Estadual Nº 10.136.759-7 Inscrição Municipal N. 037.348-6, estabelecida na Rua R-5 nº 140, QD R9 Lote 19, Setor Oeste, Goiânia – GO. - CEP. 74.125-070. Fone Fax (62) 3924-7226, e-mail [eletricaluzz02@gmail.com](mailto:eletricaluzz02@gmail.com) neste ato representado pelo **SR. MARAJÁ SERAFIM DE SOUSA**, brasileiro, solteiro, empresário, portador do documento de identidade nº. **2952.119 SSP/GO**, inscrito no **CPF/MF** sob o nº **591.077.151-53**, residente e domiciliado no Município de Anápolis no Estado de Goiás, em atendimento ao exigido no processo de licitação supracitado, Por intermédio de seu representante legal abaixo assina, na qualidade de Proponente do procedimento licitatório sob a modalidade **PREGÃO ELETRÔNICO Nº. 138/2021 - MUNICÍPIO DE MARMELEIRO / PR DECLARA** sob as penas da Lei, que:

- 1) Declaramos, para os fins do disposto no inciso V do art. 27 da Lei n.º 8.666/93, acrescido pela Lei n.º 9.854/99, que não empregamos menores de 18 (dezoito) anos em trabalho noturno, perigoso ou insalubre e não empregamos menores de 16 (dezesesseis) anos. Ressalva ainda, que, caso empregue menores na condição de aprendiz (a partir de 14 anos, deverá informar tal situação no mesmo documento).
- 2) Declaramos, sob as penas da lei, que a empresa não foi declarada inidônea para licitar ou contratar com a Administração Pública.
- 3) Declaramos para os devidos fins de direito, na qualidade de Proponente dos procedimentos licitatórios, instaurados por este Município, que o(a) responsável legal da empresa é o(a) Sr.(a) **MARAJÁ SERAFIM DE SOUSA**, Portador(a) do RG sob nº **2952.119 SSP/GO** e CPFº **591.077.151-53**, cuja função/cargo é **SÓCIO PROPRIETÁRIO**, responsável pela assinatura da **Ata de Registro de Preços**.
- 4) Declaramos para os devidos fins que **NENHUM** sócio desta empresa exerce cargo ou função pública impeditiva de relacionamento comercial com a Administração Pública.
- 5) Declaramos de que a empresa não contratará empregados com incompatibilidade com as autoridades contratantes ou ocupantes de cargos de direção ou de assessoramento até o terceiro grau, na forma da Súmula Vinculante nº 013 do STF (Supremo Tribunal Federal).
- 6) Declaramos para os devidos fins que em caso de qualquer comunicação futura referente a este processo licitatório, bem como em caso de eventual contratação, **concordo que a Ata de Registro de Preços** seja encaminhada para o seguinte endereço:

**E-mail:**

**Telefone: ()**

- 7) Caso altere o citado e-mail ou telefone comprometo-me em protocolizar pedido de alteração junto ao Sistema de Protocolo deste Município, sob pena de ser considerado como intimado nos dados anteriormente fornecidos.
- 8) Nomeamos e constituímos o senhor(a) **MARAJÁ SERAFIM DE SOUSA** portador(a) do CPF/MF sob n.º **591.077.151-53**, para ser o(a) responsável para acompanhar a execução da **Ata de Registro de Preços**, referente ao Pregão Eletrônico n.º 138/2021 e todos os atos necessários ao cumprimento das obrigações contidas no instrumento convocatório, seus Anexos e na Ata de Registro de Preços/Contrato.

**Por ser expressão da verdade, firmamos o presente,**

**GOIÂNIA - GO, 13 DE DEZEMBRO DE 2021.**

P.P

**ELETRICALUZ COMERCIAL DE MATERIAIS ELETRICOS EIRELI-EPP**  
**CNPJ: 00.226.324/0001-42**  
**MARAJÁ SERAFIM DE SOUSA**  
**RG Nº. 2952.119 SSP/GO / CPF: Nº. 591.077.151-53**  
**SÓCIO PROPRIETÁRIO**

Ao  
MUNICÍPIO DE MARMELEIRO / PR  
CNPJ Nº 76.205.665/0001-01  
MODALIDADE: PREGÃO ELETRÔNICO Nº 138/2021 - PMM  
REGISTRO DE PREÇOS  
PROCESSO Nº 219/2021  
JULGAMENTO: MENOR PREÇO POR ITEM  
DATA DA SESSÃO: 13/12/2021 AS 09H00MIN

00.226.324/0001-42  
ELETRICALUZ COMERCIAL DE MATERIAIS ELETRICOS EIRELI  
RUA: R-5 Nº 140 QD. R-9 LT. 19  
SETOR OESTE  
CEP: 74.125.070  
GOIÂNIA-GO

**OBJETO:** Constitui objeto deste PREGÃO, o REGISTRO DE PREÇOS para futura e eventual contratação de empresa para fornecimento de materiais elétricos para manutenção da iluminação pública, atendendo as necessidades do Departamento de Urbanismo.

### DECLARAÇÃO DE ENQUADRAMENTO COMO ME OU EPP – ANEXO IV

A empresa, **ELÉTRICA LUZ COMERCIAL DE MATERIAIS ELÉTRICOS EIRELI-EPP**, com ato constitutivo registrado na Junta Comercial em 06/04/1983, NIRE: 52.2.0036342-8 CNPJ. Nº 00.226.324/0001-42, Inscrição Estadual Nº 10.136.759-7 Inscrição Municipal N. 037.348-6, estabelecida na Rua R-5 nº 140, QD R9 Lote 19, Setor Oeste, Goiânia – GO. - CEP. 74.125-070. Fone Fax (62) 3924-7226, e-mail [elétricaluzz02@gmail.com](mailto:elétricaluzz02@gmail.com) neste ato representado pelo **SR. MARAJÁ SERAFIM DE SOUSA**, brasileiro, solteiro, empresário, portador do documento de identidade nº. 2952.119 SSP/GO, inscrito no CPF/MF sob o nº 591.077.151-53, residente e domiciliado no Município de Anápolis no Estado de Goiás, em atendimento ao exigido no processo de licitação supracitado, Por intermédio de seu representante legal abaixo assina, na qualidade de Proponente do procedimento licitatório sob a modalidade **PREGÃO ELETRÔNICO Nº. 138/2021 – MUNICÍPIO DE MARMELEIRO / PR DECLARA** sob as penas da Lei, sob as penas do artigo 299 do Código Penal, que se enquadra na situação de microempresa, empresa de pequeno porte ou cooperativa, nos termos da Lei Complementar nº 123/06, alterada pela Lei Complementar nº 147/14, bem assim que inexistem fatos supervenientes que conduzam ao seu desenquadramento desta situação.

Por ser expressão da verdade, firmamos o presente,

GOIÂNIA - GO, 13 DE DEZEMBRO DE 2021.



P.P. \_\_\_\_\_  
ELETRICA LUZ COMERCIAL DE MATERIAIS ELETRICOS EIRELI-EPP  
CNPJ: 00.226.324/0001-42  
MARAJÁ SERAFIM DE SOUSA  
RG Nº. 2952.119 SSP/GO / CPF: Nº. 591.077.151-53  
SÓCIO PROPRIETÁRIO



Ao  
MUNICÍPIO DE MARMELEIRO / PR  
CNPJ Nº 76.205.665/0001-01  
MODALIDADE: PREGÃO ELETRÔNICO Nº 138/2021 - PMM  
REGISTRO DE PREÇOS  
PROCESSO Nº 219/2021  
JULGAMENTO: MENOR PREÇO POR ITEM  
DATA DA SESSÃO: 13/12/2021 AS 09H00MIN

00.226.324/0001-42  
ELETRICALUZ COMERCIAL DE MATERIAIS ELÉTRICOS EIRELI  
RUA: R-5 Nº 140 QD. R-9 LT. 19  
SETOR OESTE  
CEP: 74.125.070  
GOIÂNIA-GO

**OBJETO:** Constitui objeto deste PREGÃO, o REGISTRO DE PREÇOS para futura e eventual contratação de empresa para fornecimento de materiais elétricos para manutenção da iluminação pública, atendendo as necessidades do Departamento de Urbanismo.

### DECLARAÇÃO DE DADOS CADASTRAIS

<b>DADOS DA EMPRESA</b>	
RAZÃO SOCIAL: ELÉTRICA LUZ COMERCIAL DE MATERIAIS ELÉTRICOS EIRELI-EPP	
CNPJ: 00.226.324/0001-42	
ENDEREÇO: RUA R-5, Nº 140 QD. R9 - C LT. 19 - SETOR OESTE - GOIÂNIA - GOIÁS - CEP: 74.125-070	
FONE: 62 3924 7226	
E-MAIL: ELETRICALUZZ@HOTMAIL.COM / ELETRICALUZZ02@GMAIL.COM	
<b>DADOS DO REPRESENTANTE DA EMPRESA</b>	
NOME: MARAJÁ SERAFIM DE SOUSA	
CARGO: SÓCIO ADMINISTRADOR	
NACIONALIDADE: BRASILEIRO	
ESTADO CIVIL: CASADO	
PROFISSÃO: EMPRESARIO	
CARTEIRA IDENTIDADE: 2952.119 SSP/GO	
CPF: 591.077.151-53	
<b>DADOS BANCARIOS</b>	
BANCO: BANCO DO BRASIL S/A	
AGENCIA: 3483-5	
CONTA CORRENTE: 27.584-0	
BANCO: 001	

Por ser expressão da verdade, firmamos o presente,

GOIÂNIA - GO, 13 DE DEZEMBRO DE 2021.

P.P. \_\_\_\_\_  
ELETRICA LUZ COMERCIAL DE MATERIAIS ELETRICOS EIRELI-EPP  
CNPJ: 00.226.324/0001-42  
MARAJÁ SERAFIM DE SOUSA  
RG Nº. 2952.119 SSP/GO / CPF: Nº. 591.077.151-53  
SÓCIO PROPRIETÁRIO



Ao  
**MUNICÍPIO DE MARMELEIRO / PR**  
**CNPJ Nº 76.205.665/0001-01**  
**MODALIDADE: PREGÃO ELETRÔNICO Nº 138/2021 - PMM**  
**REGISTRO DE PREÇOS**  
**PROCESSO Nº 219/2021**  
**JULGAMENTO: MENOR PREÇO POR ITEM**  
**DATA DA SESSÃO: 13/12/2021 AS 09H00MIN**

00.226.324/0001-42  
 ELÉTRICA LUZ COMERCIAL DE MATERIAIS ELÉTRICOS EIRELI  
 RUA: R-5 Nº 140 QD. R-9 LT. 19  
 SETOR OESTE  
 CEP: 74.125.070  
 GOIÂNIA-GO

**OBJETO:** Constitui objeto deste **PREGÃO**, o **REGISTRO DE PREÇOS** para futura e eventual contratação de empresa para fornecimento de materiais elétricos para manutenção da iluminação pública, atendendo as necessidades do Departamento de Urbanismo.

### **DECLARAÇÕES CONJUNTAS**

A empresa, **ELÉTRICA LUZ COMERCIAL DE MATERIAIS ELÉTRICOS EIRELI-EPP**, com ato constitutivo registrado na Junta Comercial em 06/04/1983, NIRE: 52.2.0036342-8 **CNPJ. Nº 00.226.324/0001-42**, Inscrição Estadual Nº 10.136.759-7 Inscrição Municipal N. 037.348-6, estabelecida na Rua R-5 nº 140, QD R9 Lote 19, Setor Oeste, Goiânia – GO. - CEP. 74.125-070. Fone Fax (62) 3924-7226, e-mail [elétricaluzz02@gmail.com](mailto:elétricaluzz02@gmail.com) neste ato representado pelo **SR. MARAJÁ SERAFIM DE SOUSA**, brasileiro, solteiro, empresário, portador do documento de identidade nº. **2952.119 SSP/GO**, inscrito no **CPF/MF** sob o nº **591.077.151-53**, residente e domiciliado no Município de Anápolis no Estado de Goiás, em atendimento ao exigido no processo de licitação supracitado, Por intermédio de seu representante legal abaixo assina, na qualidade de Proponente do procedimento licitatório sob a modalidade **PREGÃO ELETRÔNICO Nº. 138/2021 – MUNICÍPIO DE MARMELEIRO / PR** DECLARA, sob as penas da lei, que:

- Não existe fato superveniente impeditivo para sua habilitação na presente licitação e está ciente da obrigatoriedade de declarar o surgimento dos mesmos;
- Não foi declarada inidônea por nenhum Órgão Federal, Estadual ou Municipal, pois até a presente data inexistem fatos impeditivos para sua habilitação no processo licitatório na modalidade **Pregão Eletrônico 138/2021 – MUNICÍPIO DE MARMELEIRO / PR** ciente da obrigatoriedade de declarar ocorrências posteriores;
- Não possui em seu quadro de pessoal empregados(s) com menos de 18 (dezoito) anos em trabalho noturno, perigoso ou insalubre, e menores de 16 (dezesseis) anos, em qualquer trabalho, salvo na condição de aprendiz, a partir de 14 (quatorze) anos, nos termos do inciso XXXIII do art. 7º da Constituição Federal e inciso V, art.27, da Lei 8666/1993, com redação determinada pela Lei nº 9.854/1999.
- Não possui em seu quadro de pessoal servidores públicos exercendo funções técnicas, comerciais, de gerência, administração ou tomada de decisão, (inciso III, do art 9º da Lei 8666/93 e inciso X, da Lei Complementar nº 04/90)
- sob as penas do Artigo 299 do Código Penal, de que terá a disponibilidade, caso venha a vencer o certame, do fornecimento do(s) PRODUTO(S) licitado(s) para realizar a entrega nos prazos e condições previstas.

Por ser expressão da verdade, firmamos o presente,

GOIÂNIA - GO, 13 DE DEZEMBRO DE 2021.

P.P

**ELETRICA LUZ COMERCIAL DE MATERIAIS ELETRICOS EIRELI-EPP**  
**CNPJ: 00.226.324/0001-42**  
**MARAJÁ SERAFIM DE SOUSA**  
**RG Nº. 2952.119 SSP/GO / CPF: Nº. 591.077.151-53**  
**SÓCIO PROPRIETÁRIO**



Ministério da Economia  
Secretaria Especial de Desburocratização, Gestão e Governo Digital  
Secretaria de Gestão

Sistema de Cadastramento Unificado de Fornecedores - SICAF

**Declaração**

Declaramos para os fins previstos na Lei nº 8.666, de 1993, conforme documentação registrada no SICAF, que a situação do fornecedor no momento é a seguinte:

**Dados do Fornecedor**

CNPJ: 22.683.848/0001-03 DUNS®: 944965788  
Razão Social: ACR COMERCIO E SERVICOS EIRELI  
Nome Fantasia: ACR COMERCIO E SERVICOS  
Situação do Fornecedor: Credenciado Data de Vencimento do Cadastro: 08/03/2022  
Natureza Jurídica: EMPRESA INDIVIDUAL DE RESPONSABILIDADE LIMITADA (DE NATUREZA EMPRESÁRIA)  
MEI: Não  
Porte da Empresa: Micro Empresa

**Ocorrências e Impedimentos**

Ocorrência: Nada Consta  
Impedimento de Licitar: Nada Consta  
Ocorrências Impeditivas indiretas: Nada Consta  
Vínculo com "Serviço Público": Nada Consta

**Níveis cadastrados:**

Fornecedor possui alguma pendência no Nível de Cadastramento indicado. Verifique mais informações sobre pendências nas funcionalidades de consulta.

**I - Credenciamento**

**II - Habilitação Jurídica (Possui Pendência)**

**III - Regularidade Fiscal e Trabalhista Federal**

Receita Federal e PGFN	Validade:	03/05/2022
FGTS	Validade:	30/12/2021
Trabalhista ( <a href="http://www.tst.jus.br/certidao">http://www.tst.jus.br/certidao</a> )	Validade:	07/01/2022

**IV - Regularidade Fiscal Estadual/Distrital e Municipal (Possui Pendência)**

Receita Estadual/Distrital	Sem Informação
Receita Municipal	Sem Informação

**VI - Qualificação Econômico-Financeira (Possui Pendência)**

Sem Informação

Emitido em: 14/12/2021 08:46

CPF: 081.614.569-50 Nome: THAIS VERGINIO BIAVA

Ass: \_\_\_\_\_

1 de 1

**TRIBUNAL DE CONTAS DA UNIÃO****Consulta Consolidada de Pessoa Jurídica**

Este relatório tem por objetivo apresentar os resultados consolidados de consultas eletrônicas realizadas diretamente nos bancos de dados dos respectivos cadastros. A responsabilidade pela veracidade do resultado da consulta é do Órgão gestor de cada cadastro consultado. A informação relativa à razão social da Pessoa Jurídica é extraída do Cadastro Nacional da Pessoa Jurídica, mantido pela Receita Federal do Brasil.

**Consulta realizada em:** 14/12/2021 09:47:36

**Informações da Pessoa Jurídica:**

Razão Social: **ACR COMERCIO E SERVICOS EIRELI**  
CNPJ: **22.683.848/0001-03**

**Resultados da Consulta Eletrônica:**

Órgão Gestor: **TCU**  
Cadastro: **Licitantes Inidôneos**  
Resultado da consulta: **Nada Consta**

Para acessar a certidão original no portal do órgão gestor, clique [AQUI](#).

Órgão Gestor: **CNJ**  
Cadastro: **CNIA - Cadastro Nacional de Condenações Cíveis por Ato de Improbidade Administrativa e Inelegibilidade**  
Resultado da consulta: **Nada Consta**

Para acessar a certidão original no portal do órgão gestor, clique [AQUI](#).

Órgão Gestor: **Portal da Transparência**  
Cadastro: **Cadastro Nacional de Empresas Inidôneas e Suspensas**  
Resultado da consulta: **Sistema do Portal da Transparência está indisponível**



Para acessar a certidão original no portal do órgão gestor, clique [AQUI](#).

Órgão Gestor: **Portal da Transparência**  
Cadastro: **CNEP - Cadastro Nacional de Empresas Punidas**  
Resultado da consulta: **Sistema do Portal da Transparência está indisponível**

Para acessar a certidão original no portal do órgão gestor, clique [AQUI](#).

Obs: A consulta consolidada de pessoa jurídica visa atender aos princípios de simplificação e

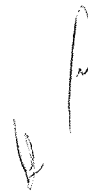
racionalização de serviços públicos digitais. Fundamento legal: Lei nº 12.965, de 23 de abril de 2014, Lei nº 13.460, de 26 de junho de 2017, Lei nº 13.726, de 8 de outubro de 2018, Decreto nº 8.638 de 15, de janeiro de 2016.

**HP COMERCIAL EIRELI - ME**  
**SEGUNDA ALTERAÇÃO DO ATO CONSTITUTIVO**  
**CNPJ 22.683.848/0001-03**  
**NIRE 4 160054736 5**

**RICARDO FERREIRA DO PRADO**, brasileiro, casado sob o regime de comunhão parcial de bens, nascido em 01/04/1985, empresário, inscrito no CPF sob nº 043.753.619-05, portador da cédula de identidade civil RG sob nº 8.231.306-0 SSP/PR e CNH 03090122376 DETRAN/PR, residente e domiciliado na Rua Café Filho, 504, bairro Jardim Amélia, Pinhais – PR, CEP: 83.330-030 na condição de titular da Empresa Individual de Responsabilidade Limitada – **EIRELI HP COMERCIAL EIRELI – ME**, com sede e domicílio na Rua Café Filho, 504, bairro Jardim Amélia, Pinhais – PR, CEP: 83.330-030, inscrita na Junta Comercial do Estado do Paraná, sob NIRE Nº. 4 160054736 5 por despacho em sessão de 11/06/2015 e última alteração contratual sob nº 20172480620 devidamente cadastrada no CNPJ sob Nº. 22.683.848/0001-03, resolve por este instrumento particular alterar seu ato constitutivo de EIRELI de acordo com as cláusulas seguintes:

**CLÁUSULA PRIMEIRA – ALTERAÇÃO DE TITULARIDADE** – Retira-se da Titularidade da Empresa Individual de Responsabilidade Limitada – EIRELI, **RICARDO FERREIRA DO PRADO**, qualificado anteriormente no preâmbulo deste instrumento, transferindo a titularidade da Empresa Individual de Responsabilidade Limitada – EIRELI para: **CLAUDINEI ROBERTO LUNARDON**, brasileiro, casado sob o regime de comunhão parcial de bens, nascido em 07/02/1975, empresário, inscrito no CPF sob nº 874.541.909-44, portador da cédula de identidade civil RG sob nº 6.130.828-8 SSP/PR e CNH 02718351854 DETRAN/PR, residente e domiciliado na Rua Francisco Camargo, 1423, Casa 01, bairro Centro, Colombo/PR, CEP: 83.414-010.

**CLÁUSULA SEGUNDA – DA TRANSFERENCIA DE QUOTA** – O Titular retrante **RICARDO FERREIRA DO PRADO** transfere por venda à vista, a totalidade de suas 93.700 (noventa e três mil e setecentas) quotas pelo seu valor de R\$ 1,00 (um real) cada uma, totalizando R\$ 93.700,00 (noventa e três mil e setecentos reais), ao novo titular **CLAUDINEI ROBERTO LUNARDON**, ambos qualificados anteriormente.

1



CERTIFICO O REGISTRO EM 24/01/2018 14:23 SOB Nº 20180050010.  
 Nº. PROTOCOLO: 180050010 DE 18/01/2018. CÓDIGO DE VERIFICAÇÃO:  
 11800242411. NIRE: 41600547365.  
 ACR COMÉRCIO E SERVIÇOS EIRELI ME

Libertad Bogus  
 SECRETÁRIA-GERAL  
 CURITIBA, 24/01/2018  
 www.empresafacil.pr.gov.br



**HP COMERCIAL EIRELI - ME**  
**SEGUNDA ALTERAÇÃO DO ATO CONSTITUTIVO**  
**CNPJ 22.683.848/0001-03**  
**NIRE 4 160054736 5**

**CLÁUSULA TERCEIRA – DO CAPITAL** – Devido a presente alteração do ato constitutivo, o capital da EIRELI que é de R\$ 93.700,00 (noventa e três mil e setecentos reais), dividido em 93.700,00 (Noventa e três mil e setecentas) quotas com valor nominal de R\$1,00 (Um real) cada uma, o qual está totalmente integralizado, em moeda corrente do País fica assim distribuído:

TITULAR	QUOTAS	%	TOTAL
CLAUDINEI ROBERTO LUNARDON	93.700	100	R\$ 93.700,00
<b>TOTAL</b>	<b>93.700</b>	<b>100</b>	<b>R\$ 93.700,00</b>

**CLÁUSULA QUARTA – DA QUITAÇÃO DAS QUOTAS** – O titular retirante da sociedade dá plena e geral quitação de suas quotas ora vendidas.

**CLÁUSULA QUINTA – DA ADMINISTRAÇÃO** – A administração da empresa cabe ao seu novo titular **CLAUDINEI ROBERTO LUNARDON**, já qualificado anteriormente, com os poderes e atribuições de representação ativa e passiva, judicial e extrajudicial, podendo praticar todos os atos compreendidos no objeto.

**CLÁUSULA SEXTA – DECLARAÇÃO DO TITULAR** – O novo titular da empresa declara, sob as penas da lei, que não figura como titular de nenhuma outra Empresa Individual de Responsabilidade Limitada.

**CLÁUSULA SÉTIMA – DO DESEMPEDIMENTO** – O Administrador declara, sob as penas da lei, de que não está impedido de exercer a administração da empresa, por lei especial, ou em virtude de condenação criminal, ou por se encontrar sob os efeitos dela, a pena que vede, ainda que temporariamente, o acesso a cargos públicos; ou por crime falimentar, de prevaricação, peita ou suborno, concussão, peculato, ou contra a economia popular, contra o sistema financeiro nacional, contra normas de defesa da concorrência, contra as relações

2



CERTIFICO O REGISTRO EM 24/01/2018 14:23 SOB Nº 20180050010.  
 PROTOCOLO: 180050010 DE 18/01/2018. CÓDIGO DE VERIFICAÇÃO:  
 11800242411. NIRE: 41600547365.  
 ACR COMÉRCIO E SERVIÇOS EIRELI ME

Libertad Bogus  
 SECRETÁRIA-GERAL  
 CURITIBA, 24/01/2018  
[www.empresafacil.pr.gov.br](http://www.empresafacil.pr.gov.br)

**HP COMERCIAL EIRELI - ME**  
**SEGUNDA ALTERAÇÃO DO ATO CONSTITUTIVO**

CNPJ 22.683.848/0001-03

NIRE 4 160054736 5

de consumo, fé pública, ou a propriedade.

**CLÁUSULA OITAVA – ALTERAÇÃO DE ENDEREÇO DA SEDE** – A partir deste ato o endereço da EIRELE passa para: Rua Francisco Camargo, Nº 1423, Casa 01, Bairro Centro, Município de Colombo/PR, CEP: 83.414-010.

**CLÁUSULA NONA – ALTERAÇÃO DE NOME EMPRESARIAL** – A partir deste ato a razão social da EIRELI fica alterada para: **ACR COMÉRCIO E SERVIÇOS EIRELI – ME**.

**CLÁUSULA DÉCIMA – INALTERABILIDADE DE CLÁUSULAS** – Permanecem inalteradas as demais cláusulas que não colidirem com o contrato primitivo.

**CLÁUSULA DÉCIMA PRIMEIRA – DO ATO CONSTITUTIVO EIRELI** – Para tanto, passa a transcrever, na íntegra, o ato constitutivo da referida EIRELI, com o teor seguinte:

**CONSOLIDAÇÃO DO ATO CONSTITUTIVO EIRELI**  
**ACR COMÉRCIO E SERVIÇOS EIRELI – ME**

CNPJ 22.683.848/0001-03

NIRE 416.00547365

**CLAUDINEI ROBERTO LUNARDON**, brasileiro, casado sob o regime de comunhão parcial de bens, nascido em 07/02/1975, empresário, inscrito no CPF sob nº 874.541.909-44, portador da cédula de identidade civil RG sob nº 6.130.828-8 SSP/PR e CNH 02718351854 DETRAN/PR, residente e domiciliado na Rua Francisco Camargo, 1423, Casa 01, bairro Centro, Colombo/PR, CEP: 83.414-010, na condição de titular da **ACR COMÉRCIO E SERVIÇOS EIRELI – ME**, com sede e domicílio na Rua Francisco Camargo, Nº 1423, Casa 01, Bairro Centro, Município de Colombo/PR, CEP: 83.414-010, devidamente inscrita no CNPJ 22.683.848/0001-03, com seu ato constitutivo arquivado Junta Comercial do Estado do Paraná sob NIRE 41600547365 por despacho em sessão de 11/06/2015.

3



CERTIFICO O REGISTRO EM 24/01/2018 14:23 SOB Nº 20180050010.  
 PROTOCOLO: 180050010 DE 18/01/2018. CÓDIGO DE VERIFICAÇÃO:  
 11800242411. NIRE: 41600547365.  
 ACR COMÉRCIO E SERVIÇOS EIRELI ME

Libertad Bogus  
 SECRETÁRIA-GERAL  
 CURITIBA, 24/01/2018  
 www.empresafacil.pr.gov.br

**HP COMERCIAL EIRELI - ME**  
**SEGUNDA ALTERAÇÃO DO ATO CONSTITUTIVO**  
**CNPJ 22.683.848/0001-03**  
**NIRE 4 160054736 5**

**CLÁUSULA PRIMEIRA – RAZÃO SOCIAL** – A Empresa Individual de Responsabilidade Limitada - EIRELI gira sob o nome empresarial de: **ACR COMÉRCIO E SERVIÇOS EIRELI – ME.**

**CLÁUSULA SEGUNDA – DA SEDE E DOMICÍLIO** – A Empresa Individual de Responsabilidade Limitada - EIRELI possui sede na: Rua Francisco Camargo, Nº 1423, Casa 01, Bairro Centro, Município de Colombo/PR, CEP: 83.414-010. Sendo devidamente inscrita no CNPJ sob Nº. 22.683.848/0001-03. Podendo, a qualquer tempo, a critério de seu titular, abrir ou fechar filiais em qualquer parte do território nacional.

**CLÁUSULA TERCEIRA – DO OBJETO SOCIAL** – Tem como objeto a exploração dos ramos de:

- 42.995/01 – Construção de instalações esportivas e recreativas;
- 43.304/05 – Aplicação de revestimento e de resinas em interiores e exteriores;
- 81.303/00 – Atividades paisagísticas;
- 47.555/03 – Comércio varejista de artigos de cama, mesa e banho;
- 47.598/01 – Comércio varejista de artigos de tapeçaria, cortinas e persianas;
- 47.636/02 – Comércio varejista de artigos esportivos;
- 47.636/01 – Comércio varejista de brinquedos e artigos recreativos;
- 47.440/01 – Comércio varejista de ferragens e ferramentas;
- 47.440/99 – Comércio varejista de materiais de construção;
- 47.440/03 – Comércio varejista de materiais hidráulicos;
- 47.423/00 – Comércio varejista de material elétrico;
- 47.512/01 – Comércio varejista especializado em equipamentos e suprimentos de informática;
- 41.204/00 – Construção de edifícios;

4



CERTIFICO O REGISTRO EM 24/01/2018 14:23 SOB Nº 20180050010.  
 PROTOCOLO: 180050010 DE 18/01/2018. CÓDIGO DE VERIFICAÇÃO:  
 11800242411. NIRE: 41600547365.  
 ACR COMÉRCIO E SERVIÇOS EIRELI ME

Libertad Bogus  
 SECRETÁRIA-GERAL  
 CURITIBA, 24/01/2018  
[www.empresafacil.pr.gov.br](http://www.empresafacil.pr.gov.br)

**HP COMERCIAL EIRELI - ME**  
**SEGUNDA ALTERAÇÃO DO ATO CONSTITUTIVO**  
**CNPJ 22.683.848/0001-03**  
**NIRE 4 160054736 5**

- 32.302/00 – Fabricação de artefatos para pesca e esporte;
- 25.926/02 – Fabricação de produtos de trefilados de metal, exceto padronizados;
- 43.291/01 – Instalação de painéis publicitários;
- 43.304/02 – Instalação de portas, janelas, tetos, divisórias e armários embutidos de qualquer material;
- 43.215/00 – Instalação e manutenção elétrica;
- 42.928/01 – Montagem de estruturas metálicas;
- 43.291/04 – Montagem e instalação de sistemas e equipamentos de iluminação e sinalização em vias públicas, portos e aeroportos;
- 43.991/03 – Obras de alvenaria;
- 74.901/04 – Atividades de intermediação e agenciamento de serviços e negócios, exceto imobiliários;
- 82.113/00 – Serviços combinados de escritório e apoio administrativo;
- 82.199/99 – Preparação de documentos e serviços especializados de apoio administrativo;
- 47.890/05 – Comércio varejista de produtos saneantes domissanitários;
- 47.610/03 – Comércio varejista de artigos de papelaria;
- 46.478/01 – Comércio atacadista de artigos de escritório e de papelaria;
- 46.737/00 – Comércio atacadista de material elétrico;
- 47.725/00 – Comércio varejista de cosméticos, produtos de perfumaria e de higiene pessoal.

**CLÁUSULA QUARTA – DO CAPITAL** – O capital da EIRELI é de R\$ 93.700,00 (Noventa e três mil e setecentos reais) dividido em 93.700,00 (Noventa e três mil e setecentas) quotas de valor R\$ 1,00 (Um real) cada, o qual está totalmente integralizado, em moeda corrente do País.

TITULAR	QUOTAS	%	TOTAL
CLAUDINEI ROBERTO LUNARDON	93.700	100	R\$93.700,00
<b>TOTAL</b>	<b>93.700</b>	<b>100</b>	<b>R\$93.700,00</b>

**CLÁUSULA QUINTA – DO PRAZO DE DURAÇÃO** – O prazo de duração da EIRELI é de



CERTIFICO O REGISTRO EM 24/01/2018 14:23 SOB Nº 20180050010.  
PROTOCOLO: 180050010 DE 18/01/2018. CÓDIGO DE VERIFICAÇÃO:  
11800242411. NIRE: 41600547365.  
ACR COMÉRCIO E SERVIÇOS EIRELI ME

Libertad Bogus  
SECRETÁRIA-GERAL  
CURITIBA, 24/01/2018  
www.empresafacil.pr.gov.br

*[Handwritten signature]*

**HP COMERCIAL EIRELI - ME**  
**SEGUNDA ALTERAÇÃO DO ATO CONSTITUTIVO**  
**CNPJ 22.683.848/0001-03**  
**NIRE 4 160054736 5**

tempo indeterminado e o início das operações sociais, para todos os efeitos, é a data do registro do instrumento constitutivo em 11/06/2015. É garantida a continuidade da pessoa jurídica diante do impedimento por força maior ou impedimento temporário ou permanente do titular, podendo a empresa ser alterada para atender uma nova situação.

**CLÁUSULA SEXTA – DA ADMINISTRAÇÃO** – A administração da empresa será exercida pelo seu titular **CLAUDINEI ROBERTO LUNARDON**, a quem caberá dentre outras atribuições, a representação ativa e passiva, judicial e extrajudicial, desta EIRELI, sendo que a responsabilidade do titular é limitada ao capital integralizado.

**PARÁGRAFO ÚNICO** – Faculta-se ao administrador, nos limites de seus poderes, constituir procuradores em nome da EIRELI, devendo ser especificado no instrumento de mandato, os atos e operações que poderão praticar e a duração do mandato, que no caso de mandato judicial, poderá ser por prazo indeterminado.

**CLÁUSULA SÉTIMA – DO PRÓ-LABORE** – O titular fará jus a uma retirada mensal a título de pró-labore a ser fixada anualmente, cuja importância, e de acordo com a legislação do Imposto de Renda, será contabilizada como despesa de administração da sociedade.

**CLÁUSULA OITAVA – DA RESPONSABILIDADE** – A responsabilidade do titular é limitada ao capital integralizado da empresa que será regida pelo regime jurídico da empresa Limitada e supletivamente pela lei da Sociedade Anônima.

**CLÁUSULA NONA – DO EXERCÍCIO SOCIAL** – O término de cada exercício social será encerrado em 31 de dezembro do ano civil, com a apresentação do balanço patrimonial e resultado econômico do ano fiscal, cabendo ao titular, os lucros ou perdas apuradas.

**CLÁUSULA DÉCIMA – DO FALECIMENTO OU INTERDIÇÃO DOS SÓCIOS** – Falecendo

6



CERTIFICO O REGISTRO EM 24/01/2018 14:23 SOB Nº 20180050010.  
 PROTOCOLO: 180050010 DE 18/01/2018. CÓDIGO DE VERIFICAÇÃO:  
 11800242411. NIRE: 41600547365.  
 ACR COMÉRCIO E SERVIÇOS EIRELI ME

Libertad Bogus  
 SECRETÁRIA-GERAL  
 CURITIBA, 24/01/2018  
[www.empresafacil.pr.gov.br](http://www.empresafacil.pr.gov.br)

**HP COMERCIAL EIRELI - ME**  
**SEGUNDA ALTERAÇÃO DO ATO CONSTITUTIVO**  
**CNPJ 22.683.848/0001-03**  
**NIRE 4 160054736 5**

ou interditado o titular da EIRELI, a empresa continuará suas atividades com os herdeiros, sucessores e o incapaz. Não sendo possível ou inexistindo interesse destes, o valor de seus haveres será apurado e liquidado com base na situação patrimonial da empresa, à data da resolução, verificada em balanço especialmente levantado.

**PARÁGRAFO ÚNICO** – O mesmo procedimento será adotado em outros casos em que a EIRELI se resolva em relação a seu titular.

**CLÁUSULA DÉCIMA PRIMEIRA – DA DECLARAÇÃO DE DESEMPEDIMENTO** – O administrador declara sob as penas da lei, que não está impedido, por lei especial, e nem condenado ou que se encontra sob os efeitos de condenação, que o proíba de exercer a administração desta EIRELI, bem como não está impedido, ou em virtude de condenação criminal, ou por se encontrar sob os efeitos dela, a pena que vede, ainda que temporariamente, o acesso a cargos públicos ou crime falimentar, de prevaricação, peita ou suborno, concussão, peculato, ou contra a economia popular, contra o sistema financeiro nacional, contra normas de defesa de concorrência, contra as relações de consumo, fé pública ou a propriedade. (Artigo 1.011, § 1º, CC/2002).

**CLÁUSULA DECIMA SEGUNDA – DA DECLARAÇÃO** – Declara o titular da EIRELI, para os devidos fins e efeitos de direito, que o mesmo não participa de nenhuma outra empresa, pessoa jurídica dessa modalidade.

**CLÁUSULA DÉCIMA TERCEIRA – DO FORO** – Fica eleito o foro da comarca de Colombo/PR, para o exercício e o cumprimento dos direitos e obrigações resultantes deste contrato, com expressa renúncia a qualquer outro, por mais especial ou privilegiado que seja ou venha ser.

E, por estarem assim justos e decididos, datam, lavram e assinam, o presente instrumento

7



CERTIFICO O REGISTRO EM 24/01/2018 14:23 SOB Nº 20180050010.  
 PROTOCOLO: 180050010 DE 18/01/2018. CÓDIGO DE VERIFICAÇÃO:  
 11800242411. NIRE: 41600547365.  
 ACR COMÉRCIO E SERVIÇOS EIRELI ME

Libertad Bogus  
 SECRETÁRIA-GERAL  
 CURITIBA, 24/01/2018  
[www.empresafacil.pr.gov.br](http://www.empresafacil.pr.gov.br)

**HP COMERCIAL EIRELI - ME**  
**SEGUNDA ALTERAÇÃO DO ATO CONSTITUTIVO**  
**CNPJ 22.683.848/0001-03**  
**NIRE 4 160054736 5**

em 01 (uma) via.

Colombo/PR, 10 de Janeiro de 2018.

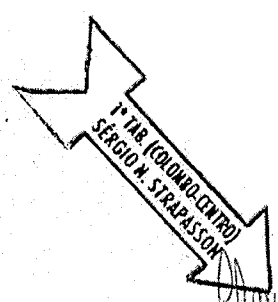

*Claudinei Roberto Lunardon*

**CLAUDINEI ROBERTO LUNARDON**



*Ricardo Ferreira do Prado*

**RICARDO FERREIRA DO PRADO**



CERTIFICO O REGISTRO EM 24/01/2018 14:23 SOB Nº 20180050010.  
PROTOCOLO: 180050010 DE 18/01/2018. CÓDIGO DE VERIFICAÇÃO:  
11800242411. NIRE: 41600547365.  
ACR COMÉRCIO E SERVIÇOS EIRELI ME

Libertad Bogus  
SECRETÁRIA-GERAL  
CURITIBA, 24/01/2018  
[www.empresafacil.pr.gov.br](http://www.empresafacil.pr.gov.br)

*Handwritten signature and initials*



TABELIONATO DE NOTAS E PROTESTO DE TÍTULOS DE COLOMBO Sergio Nומר Strapasson  
Rua Francisco Camargo, 451 - Centro - Colombo - PR - CEP 82414-010 - Telefone: (41) 3658-3683

Reconheço como verdadeira(s) a(s) firma (s) de:  
CLAUDINEI ROBERTO LUNARDON

Colombo 18 de Janeiro de 2018

Em Test.  da verdade.

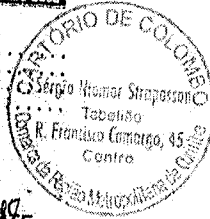

MATHEUS GABRIEL VALESKI STRAPASSON - ESCRIVENTE  
FUNARPEN Selo Dig: bxDw . 66qkM iLJV8 - fMjok . WRob2  
Consulte esse selo em <http://funarpen.com.br>

TABELIONATO DE NOTAS DE PINHAIS-PR  
TELEFONE-FAX (41) 3033-3000  
Reconheço a(s) firma(s) de:  
L24zvtz01-RICARDO FERREIRA DO PRADO...  
pela forma VERDADEIRA.  
Em testemunho da verdade.  
Pinhais 18 de Janeiro de 2018  
040-JANAINA CHARREK DE PAULA  
ESCREVENTE JURAMENTADA - Us: JDDP  
FUNARPEN - SELO DIGITAL  
WATb46 . h1yw0 . MauCy - DY6vR . XrYU6  
Consulte o selo digital em  
<http://funarpen.com.br>



CERTIFICO O REGISTRO EM 24/01/2018 14:23 SOB N° 20180050010.  
PROTOCOLO: 180050010 DE 18/01/2018. CÓDIGO DE VERIFICAÇÃO:  
11800242411. NIRE: 41600547365.  
ACR COMÉRCIO E SERVIÇOS EIRELI ME

Libertad Bogus  
SECRETÁRIA-GERAL  
CURITIBA, 24/01/2018  
[www.empresafacil.pr.gov.br](http://www.empresafacil.pr.gov.br)



SERPRO  
Assinado digitalmente por:  
ELISANGELA MASCHIO  
CPF: 05124354992 Assinado em:  
27/10/2021  
Sua autenticidade pode ser confirmada no endereço:  
<<http://www.serpro.gov.br/assinador-digital>>



**REPÚBLICA FEDERATIVA DO BRASIL  
ESTADO DO PARANÁ  
COMARCA DE COLOMBO**

CARTORIO DISTRIBUIDOR DO FORO REGIONAL  
RUA FRANCISCO CAMARGO, 191 - CENTRO  
COLOMBO/PR - 83414010

**TITULAR**  
SERGIO NIOMAR STRAPASSON  
**JURAMENTADOS**  
DULCINEIA GONCALVES DOS SANTOS  
ELISANGELA MASCHIO  
DAIENY BONIN BONTORIN

### **Certidão Negativa**

Certifico, a pedido de parte interessada, que revendo os livros e arquivos de distribuição CÍVEL Ações de (FALÊNCIA, RECUPERAÇÃO JUDICIAL E EXTRA-JUDICIAL) sob minha guarda neste cartório, verifiquei **NÃO CONSTAR** nenhum registro em andamento contra:

#### **ACR COMERCIO E SERVICOS EIRELI**

CNPJ 22.683.848/0001-03, no período compreendido desde 01/03/1950, data de instalação deste cartório, até a presente data.



COLOMBO/PR, 27 de Outubro de 2021, 13:59:16

ELISANGELA MASCHIO

*[Handwritten signatures and initials]*

 <b>REPÚBLICA FEDERATIVA DO BRASIL</b> <b>CADASTRO NACIONAL DA PESSOA JURÍDICA</b>		
NÚMERO DE INSCRIÇÃO <b>22.683.848/0001-03</b> MATRIZ	<b>COMPROVANTE DE INSCRIÇÃO E DE SITUAÇÃO CADASTRAL</b>	DATA DE ABERTURA <b>11/06/2015</b>
NOME EMPRESARIAL <b>ACR COMERCIO E SERVICOS EIRELI</b>		
TÍTULO DO ESTABELECIMENTO (NOME DE FANTASIA) <b>ACR COMERCIO E SERVICOS</b>	PORTE <b>ME</b>	
CÓDIGO E DESCRIÇÃO DA ATIVIDADE ECONÔMICA PRINCIPAL <b>42.99-5-01 - Construção de instalações esportivas e recreativas</b>		
CÓDIGO E DESCRIÇÃO DAS ATIVIDADES ECONÔMICAS SECUNDÁRIAS <b>43.30-4-05 - Aplicação de revestimentos e de resinas em interiores e exteriores</b> <b>81.30-3-00 - Atividades paisagísticas</b> <b>47.55-5-03 - Comércio varejista de artigos de cama, mesa e banho</b> <b>47.59-8-01 - Comércio varejista de artigos de tapeçaria, cortinas e persianas</b> <b>47.63-6-02 - Comércio varejista de artigos esportivos</b> <b>47.63-6-01 - Comércio varejista de brinquedos e artigos recreativos</b> <b>47.44-0-01 - Comércio varejista de ferragens e ferramentas</b> <b>47.44-0-99 - Comércio varejista de materiais de construção em geral</b> <b>47.44-0-03 - Comércio varejista de materiais hidráulicos</b> <b>47.42-3-00 - Comércio varejista de material elétrico</b> <b>47.51-2-01 - Comércio varejista especializado de equipamentos e suprimentos de informática</b> <b>41.20-4-00 - Construção de edifícios</b> <b>32.30-2-00 - Fabricação de artefatos para pesca e esporte</b> <b>25.92-6-02 - Fabricação de produtos de treliçados de metal, exceto padronizados</b> <b>43.29-1-01 - Instalação de painéis publicitários</b> <b>43.30-4-02 - Instalação de portas, janelas, tetos, divisórias e armários embutidos de qualquer material</b> <b>43.21-5-00 - Instalação e manutenção elétrica</b> <b>42.92-8-01 - Montagem de estruturas metálicas</b> <b>43.29-1-04 - Montagem e instalação de sistemas e equipamentos de iluminação e sinalização em vias públicas, portos e aeroportos</b> <b>43.99-1-03 - Obras de alvenaria</b>		
CÓDIGO E DESCRIÇÃO DA NATUREZA JURÍDICA <b>230-5 - Empresa Individual de Responsabilidade Limitada (de Natureza Empresárl</b>		
LOGRADOURO <b>R FRANCISCO CAMARGO</b>	NÚMERO <b>1423</b>	COMPLEMENTO <b>CASA 01</b>
CEP <b>83.414-010</b>	BAIRRO/DISTRITO <b>CENTRO</b>	MUNICÍPIO <b>COLOMBO</b>
UF <b>PR</b>		
ENDEREÇO ELETRÔNICO <b>CLAUDINEI.LUNARDON@HOTMAIL.COM</b>		TELEFONE <b>(41) 3656-6650/ (41) 9887-2440</b>
ENTE FEDERATIVO RESPONSÁVEL (EFR) *****		
SITUAÇÃO CADASTRAL <b>ATIVA</b>	DATA DA SITUAÇÃO CADASTRAL <b>11/06/2015</b>	
MOTIVO DE SITUAÇÃO CADASTRAL		
SITUAÇÃO ESPECIAL *****	DATA DA SITUAÇÃO ESPECIAL *****	

Aprovado pela Instrução Normativa RFB nº 1.863, de 27 de dezembro de 2018.

Emitido no dia 01/12/2021 às 13:16:48 (data e hora de Brasília).

Página: 1/2

P ↓

X



# REPÚBLICA FEDERATIVA DO BRASIL

## CADASTRO NACIONAL DA PESSOA JURÍDICA

NÚMERO DE INSCRIÇÃO <b>22.683.848/0001-03</b> MATRIZ	<b>COMPROVANTE DE INSCRIÇÃO E DE SITUAÇÃO CADASTRAL</b>	DATA DE ABERTURA <b>11/06/2015</b>
NOME EMPRESARIAL <b>ACR COMERCIO E SERVICOS EIRELI</b>		
CÓDIGO E DESCRIÇÃO DAS ATIVIDADES ECONÔMICAS SECUNDÁRIAS <b>74.90-1-04 - Atividades de intermediação e agenciamento de serviços e negócios em geral, exceto imobiliários</b> <b>82.11-3-00 - Serviços combinados de escritório e apoio administrativo</b> <b>82.19-9-99 - Preparação de documentos e serviços especializados de apoio administrativo não especificados anteriormente</b> <b>47.89-0-05 - Comércio varejista de produtos saneantes domissanitários</b> <b>47.61-0-03 - Comércio varejista de artigos de papelaria</b> <b>46.47-8-01 - Comércio atacadista de artigos de escritório e de papelaria</b> <b>46.73-7-00 - Comércio atacadista de material elétrico</b> <b>47.72-5-00 - Comércio varejista de cosméticos, produtos de perfumaria e de higiene pessoal</b>		
CÓDIGO E DESCRIÇÃO DA NATUREZA JURÍDICA <b>230-5 - Empresa Individual de Responsabilidade Limitada (de Natureza Empresári</b>		
LOGRADOURO <b>R FRANCISCO CAMARGO</b>	NÚMERO <b>1423</b>	COMPLEMENTO <b>CASA 01</b>
CEP <b>83.414-010</b>	BAIRRO/DISTRITO <b>CENTRO</b>	MUNICÍPIO <b>COLOMBO</b>
		UF <b>PR</b>
ENDEREÇO ELETRÔNICO <b>CLAUDINEI.LUNARDON@HOTMAIL.COM</b>	TELEFONE <b>(41) 3656-6650/ (41) 9887-2440</b>	
ENTE FEDERATIVO RESPONSÁVEL (EFR) *****		
SITUAÇÃO CADASTRAL <b>ATIVA</b>	DATA DA SITUAÇÃO CADASTRAL <b>11/06/2015</b>	
MOTIVO DE SITUAÇÃO CADASTRAL		
SITUAÇÃO ESPECIAL *****	DATA DA SITUAÇÃO ESPECIAL *****	

Aprovado pela Instrução Normativa RFB nº 1.863, de 27 de dezembro de 2018.

Emitido no dia **01/12/2021** às **13:16:48** (data e hora de Brasília).

Página: **2/2**

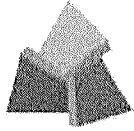

**RECEITA  
ESTADUAL DO  
PARANÁ**



## Comprovante de Inscrição Cadastral - CICAD

<b>Inscrição no CAD/ICMS</b>	<b>Inscrição CNPJ</b>	<b>Início das Atividades</b>
90698257-93	22.683.848/0001-03	07/2015

### Empresa / Estabelecimento

Nome Empresarial **ACR COMERCIO E SERVICOS EIRELI - ME**  
 Título do Estabelecimento **ACR COMERCIO E SERVICOS**  
 Endereço do Estabelecimento **RUA FRANCISCO CAMARGO, 1423, CSA 1 - CENTRO - CEP 83414-010**  
**FONE: (41) 3026-5090**  
 Município de Instalação **COLOMBO - PR, DESDE 03/2018**  
**( Estabelecimento Matriz )**

### Qualificação

Situação Atual **ATIVO - SIMPLES NACIONAL / SIMPLES NACIONAL - DIA 03 DO MES+2, DESDE 06/2021**  
 Natureza Jurídica **230-5 - EMPRESA INDIVIDUAL DE RESPONSABILIDADE LIMITADA (EIRELI)**  
 Atividade Econômica Principal do Estabelecimento **4299-5/01 - CONSTRUCAO DE INSTALACOES ESPORTIVAS E RECREATIVAS**

2592-6/02 - FABRICACAO DE PRODUTOS DE TREFILADOS DE METAL, EXCETO PADRONIZADOS  
 3230-2/00 - FABRICACAO DE ARTEFATOS PARA PESCA E ESPORTE  
 4647-8/01 - COMERCIO ATACADISTA DE ARTIGOS DE ESCRITORIO E DE PAPELARIA  
 4673-7/00 - COMERCIO ATACADISTA DE MATERIAL ELETRICO  
 4742-3/00 - COMERCIO VAREJISTA DE MATERIAL ELETRICO  
 4744-0/01 - COMERCIO VAREJISTA DE FERRAGENS E FERRAMENTAS  
 4744-0/03 - COMERCIO VAREJISTA DE MATERIAIS HIDRAULICOS  
 4744-0/99 - COMERCIO VAREJISTA DE MATERIAIS DE CONSTRUCAO EM GERAL  
 4751-2/01 - COMERCIO VAREJISTA ESPECIALIZADO DE EQUIPAMENTOS E SUPRIMENTOS DE INFORMATICA  
 4755-5/03 - COMERCIO VAREJISTA DE ARTIGOS DE CAMA, MESA E BANHO  
 4759-8/01 - COMERCIO VAREJISTA DE ARTIGOS DE TAPECARIA, CORTINAS E PERSIANAS  
 Atividade(s) Econômica(s) Secundária(s) do Estabelecimento  
 4761-0/03 - COMERCIO VAREJISTA DE ARTIGOS DE PAPELARIA  
 4763-6/01 - COMERCIO VAREJISTA DE BRINQUEDOS E ARTIGOS RECREATIVOS  
 4763-6/02 - COMERCIO VAREJISTA DE ARTIGOS ESPORTIVOS  
 4772-5/00 - COMERCIO VAREJISTA DE COSMETICOS, PRODUTOS DE PERFUMARIA E DE HIGIENE PESSOAL  
 4789-0/05 - COMERCIO VAREJISTA DE PRODUTOS SANEANTES DOMISSANITARIOS  
 4120-4/00 - CONSTRUCAO DE EDIFICIOS  
 4292-8/01 - MONTAGEM DE ESTRUTURAS METALICAS  
 4321-5/00 - INSTALACAO E MANUTENCAO ELETRICA  
 4329-1/04 - MONTAGEM E INSTALACAO DE SISTEMAS E EQUIPAMENTOS DE ILUMINACAO E SINALIZACAO EM VIAS PUBLICAS, PORTOS E AEROPORTOS  
 4330-4/02 - INSTALACAO DE PORTAS, JANELAS, TETOS, DIVISORIAS E ARMARIOS EMBUTIDOS DE QUALQUER MATERIAL  
 4330-4/05 - APLICACAO DE REVESTIMENTOS E DE RESINAS EM INTERIORES E EXTERIORES  
 4399-1/03 - OBRAS DE ALVENARIA

### Quadro Societário

Tipo	Inscrição	Nome Completo / Nome Empresarial	Qualificação
CPF	874.541.909-44	CLAUDINEI ROBERTO LUNARDON	TITULAR PESSOA FÍSICA

*Handwritten signature/initials: APV*

**Este CICAD tem validade até 31/12/2021.**



Estado do Paraná  
Secretaria de Estado da Fazenda  
Receita Estadual do Paraná

**CAD/ICMS Nº 90698257-93**

Emitido Eletronicamente via Internet  
**01/12/2021 14:41:41**

Os dados cadastrais deste estabelecimento poderão ser confirmados via Internet [www.fazenda.pr.gov.br](http://www.fazenda.pr.gov.br)



Dados transmitidos de forma segura  
Tecnologia CELEPAR

*[Handwritten signatures and marks]*



MINISTÉRIO DA FAZENDA  
Secretaria da Receita Federal do Brasil  
Procuradoria-Geral da Fazenda Nacional

**CERTIDÃO NEGATIVA DE DÉBITOS RELATIVOS AOS TRIBUTOS FEDERAIS E À DÍVIDA ATIVA DA UNIÃO**

**Nome: ACR COMERCIO E SERVICOS EIRELI**  
**CNPJ: 22.683.848/0001-03**

Ressalvado o direito de a Fazenda Nacional cobrar e inscrever quaisquer dívidas de responsabilidade do sujeito passivo acima identificado que vierem a ser apuradas, é certificado que não constam pendências em seu nome, relativas a créditos tributários administrados pela Secretaria da Receita Federal do Brasil (RFB) e a inscrições em Dívida Ativa da União (DAU) junto à Procuradoria-Geral da Fazenda Nacional (PGFN).

Esta certidão é válida para o estabelecimento matriz e suas filiais e, no caso de ente federativo, para todos os órgãos e fundos públicos da administração direta a ele vinculados. Refere-se à situação do sujeito passivo no âmbito da RFB e da PGFN e abrange inclusive as contribuições sociais previstas nas alíneas 'a' a 'd' do parágrafo único do art. 11 da Lei nº 8.212, de 24 de julho de 1991.

A aceitação desta certidão está condicionada à verificação de sua autenticidade na Internet, nos endereços <<http://rfb.gov.br>> ou <<http://www.pgfn.gov.br>>.

Certidão emitida gratuitamente com base na Portaria Conjunta RFB/PGFN nº 1.751, de 2/10/2014.  
Emitida às 08:10:46 do dia 03/08/2021 <hora e data de Brasília>.  
Válida até 30/01/2022.

Código de controle da certidão: **AB11.E338.72DD.31C5**  
Qualquer rasura ou emenda invalidará este documento.

X P 4  
1/1  
A



Estado do Paraná  
Secretaria de Estado da Fazenda  
Receita Estadual do Paraná

**Certidão Negativa**  
de Débitos Tributários e de Dívida Ativa Estadual  
Nº 025052623-42

Certidão fornecida para o CNPJ/MF: **22.683.848/0001-03**  
Nome: **ACR COMERCIO E SERVICOS EIRELI - ME**

Ressalvado o direito da Fazenda Pública Estadual inscrever e cobrar débitos ainda não registrados ou que venham a ser apurados, certificamos que, verificando os registros da Secretaria de Estado da Fazenda, constatamos não existir pendências em nome do contribuinte acima identificado, nesta data.

Obs.: Esta Certidão engloba todos os estabelecimentos da empresa e refere-se a débitos de natureza tributária e não tributária, bem como ao descumprimento de obrigações tributárias acessórias.

**Válida até 22/01/2022 - Fornecimento Gratuito**

A autenticidade desta certidão deverá ser confirmada via Internet  
[www.fazenda.pr.gov.br](http://www.fazenda.pr.gov.br)

X P J  
CA



## CERTIDÃO NEGATIVA DE DÉBITOS Nº 55449/2021

### Contribuinte

**Nome/Razão:** 25043510 - ACR COMÉRCIO E SERVIÇOS EIRELI  
**CNPJ/CPF:** 22.683.848/0001-03  
**Endereço:** RUA FRANCISCO CAMARGO, 1423  
**Complemento:**  
**Bairro:** CENTRO **Cidade:** COLOMBO - PR

### Finalidade

LICITAÇÃO

### Observação

CERTIFICAMOS, para os devidos fins que inexistem débitos referentes a tributos mobiliários e imobiliários, inscritos ou não em Dívida ativa, em nome do contribuinte acima citado, até a presente data.

Reserva-se o direito da Fazenda Municipal cobrar dívidas posteriormente apuradas, mesmo as referentes a períodos compreendidos nesta certidão.

**Certidão válida até: 15/12/2021.**

Confirme a autenticidade desta certidão na página da Secretaria Municipal da Fazenda ([www.colombo.pr.gov.br](http://www.colombo.pr.gov.br)) através do código: 55449/2021

Colombo, 15 de novembro de 2021

*[Handwritten signatures and initials]*



[Voltar](#)[Imprimir](#)

### Certificado de Regularidade do FGTS - CRF

**Inscrição:** 22.683.848/0001-03

**Razão Social:** ACR COMERCIO E SERVICOS EIRELI

**Endereço:** R FRANCISCO CAMARGO 1423 CASA 1 / CENTRO / COLOMBO / PR /  
83414-010

A Caixa Econômica Federal, no uso da atribuição que lhe confere o Art. 7, da Lei 8.036, de 11 de maio de 1990, certifica que, nesta data, a empresa acima identificada encontra-se em situação regular perante o Fundo de Garantia do Tempo de Serviço - FGTS.

O presente Certificado não servirá de prova contra cobrança de quaisquer débitos referentes a contribuições e/ou encargos devidos, decorrentes das obrigações com o FGTS.

**Validade:** 01/12/2021 a 30/12/2021

**Certificação Número:** 2021120103035330244624

Informação obtida em 01/12/2021 13:18:09

A utilização deste Certificado para os fins previstos em Lei esta condicionada a verificação de autenticidade no site da Caixa:  
**[www.caixa.gov.br](http://www.caixa.gov.br)**

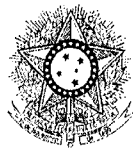

PODER JUDICIÁRIO  
JUSTIÇA DO TRABALHO

## CERTIDÃO NEGATIVA DE DÉBITOS TRABALHISTAS

Nome: ACR COMERCIO E SERVICOS EIRELI (MATRIZ E FILIAIS)  
CNPJ: 22.683.848/0001-03  
Certidão nº: 23482229/2021  
Expedição: 03/08/2021, às 08:08:35  
Validade: 29/01/2022 - 180 (cento e oitenta) dias, contados da data de sua expedição.

Certifica-se que **ACR COMERCIO E SERVICOS EIRELI (MATRIZ E FILIAIS)**, inscrito(a) no CNPJ sob o nº **22.683.848/0001-03**, **NÃO CONSTA** do Banco Nacional de Devedores Trabalhistas.

Certidão emitida com base no art. 642-A da Consolidação das Leis do Trabalho, acrescentado pela Lei nº 12.440, de 7 de julho de 2011, e na Resolução Administrativa nº 1470/2011 do Tribunal Superior do Trabalho, de 24 de agosto de 2011.

Os dados constantes desta Certidão são de responsabilidade dos Tribunais do Trabalho e estão atualizados até 2 (dois) dias anteriores à data da sua expedição.

No caso de pessoa jurídica, a Certidão atesta a empresa em relação a todos os seus estabelecimentos, agências ou filiais.

A aceitação desta certidão condiciona-se à verificação de sua autenticidade no portal do Tribunal Superior do Trabalho na Internet (<http://www.tst.jus.br>).

Certidão emitida gratuitamente.

### INFORMAÇÃO IMPORTANTE

Do Banco Nacional de Devedores Trabalhistas constam os dados necessários à identificação das pessoas naturais e jurídicas inadimplentes perante a Justiça do Trabalho quanto às obrigações estabelecidas em sentença condenatória transitada em julgado ou em acordos judiciais trabalhistas, inclusive no concernente aos recolhimentos previdenciários, a honorários, a custas, a emolumentos ou a recolhimentos determinados em lei; ou decorrentes de execução de acordos firmados perante o Ministério Público do Trabalho ou Comissão de Conciliação Prévia.

X P W

X



ILUMINAÇÃO PÚBLICA

CNPJ: 22.683.848/0001-03 - Isc. Est.: 90.698.257-93

FONE: 41 3224-1597 / 41 99887-2440

RUA FRANCISCO CAMARGO, 1423

CEP 83414-010 - CENTRO - COLOMBO

E-MAIL: acr.mo@hotmail.com

EDITAL DE PREGÃO Nº 138/2021  
 PROCESSO ADMINISTRATIVO Nº 219/2021  
 MODALIDADE: PREGÃO ELETRÔNICO  
 TIPO: MENOR PREÇO UNITÁRIO POR ITEM

OBJETO: contratação de empresa para fornecimento de materiais elétricos para manutenção da iluminação pública, atendendo as necessidades do Departamento de Urbanismo.

### DECLARAÇÃO UNIFICADA

À pregoeira e equipe de apoio

Pelo presente instrumento, a empresa ACR COMÉRCIO E SERVIÇOS EIRELI, CNPJ nº 22.683.848/0001-03, com sede na Francisco Camargo nº 1423, Centro, Colombo, através de seu representante legal infra-assinado, que:

- 1) Declaramos, para os fins do disposto no inciso V do art. 27 da Lei n.º 8.666/93, acrescido pela Lei n.º 9.854/99, que não empregamos menores de 18 (dezoito) anos em trabalho noturno, perigoso ou insalubre e não empregamos menores de 16 (dezesseis) anos. Ressalva ainda, que, caso empregue menores na condição de aprendiz (a partir de 14 anos, deverá informar tal situação no mesmo documento).
- 2) Declaramos, sob as penas da lei, que a empresa não foi declarada inidônea para licitar ou contratar com a Administração Pública.
- 3) Declaramos para os devidos fins de direito, na qualidade de Proponente dos procedimentos licitatórios, instaurados por este Município, que o responsável legal da empresa é o Sr. Claudinei Roberto Lunardon, Portador do RG sob nº 6130828-8 e CPFº 874.541.909-44, cuja função/cargo é sócio administrador, responsável pela assinatura da Ata de Registro de Preços.
- 4) Declaramos para os devidos fins que NENHUM sócio desta empresa exerce cargo ou função pública impeditiva de relacionamento comercial com a Administração Pública.
- 5) Declaramos de que a empresa não contratará empregados com incompatibilidade com as autoridades contratantes ou ocupantes de cargos de direção ou de assessoramento até o terceiro grau, na forma da Súmula Vinculante nº 013 do STF (Supremo Tribunal Federal).
- 6) Declaramos para os devidos fins que em caso de qualquer comunicação futura referente a este processo licitatório, bem como em caso de eventual contratação, concordo que a Ata de Registro de Preços seja encaminhada para o seguinte endereço:  
 E-mail: [acr.mo@hotmail.com](mailto:acr.mo@hotmail.com)  
 Telefone: (41) 99887-2440
- 7) Caso altere o citado e-mail ou telefone comprometo-me em protocolizar pedido de alteração junto ao Sistema de Protocolo deste Município, sob pena de ser considerado como intimado nos dados anteriormente fornecidos.
- 8) Nomeamos e constituímos o senhor Claudinei Roberto Lunardon, portador do CPF/MF sob n.º 874.541.909-44, para ser o responsável para acompanhar a execução da Ata de Registro de Preços, referente ao Pregão Eletrônico n.º 138/2021 e todos os atos necessários ao cumprimento das obrigações contidas no instrumento convocatório, seus Anexos e na Ata de Registro de Preços/Contrato.

Colombo, 13 de Dezembro de 2021.

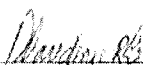
  
 Claudinei Roberto Lunardon  
 RG: 6130828-8 SSP/PR  
 CPF: 874.541.909-44  
 Sócio

**22.683.848/0001-03**

**ACR COMÉRCIO E  
 SERVIÇOS EIRELI**

**R. FRANCISCO CAMARGO, 1423  
 CENTRO - CEP 83414-010  
 COLOMBO - PR**

*[Handwritten marks and signatures]*



**ACR**

ILUMINAÇÃO PÚBLICA

CNPJ: 22.683.848/0001-03 - Isc. Est.: 90.698.257-93

FONE: 41 3224-1597 / 41 99887-2440

RUA FRANCISCO CAMARGO, 1423

CEP 83414-010 - CENTRO - COLOMBO

E-MAIL: acr.mo@hotmail.com

EDITAL DE PREGÃO Nº 138/2021  
PROCESSO ADMINISTRATIVO Nº 219/2021  
MODALIDADE: PREGÃO ELETRÔNICO  
TIPO: MENOR PREÇO UNITÁRIO POR ITEM

OBJETO: contratação de empresa para fornecimento de materiais elétricos para manutenção da iluminação pública, atendendo as necessidades do Departamento de Urbanismo

DECLARAÇÃO DE ENQUADRAMENTO – ME/EPP

Pelo presente instrumento, a empresa ACR COMÉRCIO E SERVIÇOS EIRELI, CNPJ/MF Nº 22.683.848/0001-03 sediada à Rua Francisco Camargo, 1423 – Centro – Colombo – PR, através de seu representante legal infra-assinado, declara, sob as penas do artigo 299 do Código Penal, que se enquadra na situação de microempresa, empresa de pequeno porte ou cooperativa, nos termos da Lei Complementar nº 123/06, alterada pela Lei Complementar nº 147/14, bem assim que inexistem fatos supervenientes que conduzam ao seu desenquadramento desta situação.

Colombo, 13 de Dezembro de 2021.

\_\_\_\_\_  
Claudinei Roberto Lunardon

RG: 6130828-8 SSP/PR

CPF: 874.541.909-44

Sócio

22.683.848/0001-03

ACR COMÉRCIO E  
SERVIÇOS EIRELI

R. FRANCISCO CAMARGO, 1423

CENTRO - CEP 83414-010

COLOMBO - PR



Governo do Estado do Paraná  
Secretaria da Micro e Pequena Empresa  
Junta Comercial do Estado do Paraná



## CERTIDÃO SIMPLIFICADA

### Sistema Nacional de Registro de Empresas Mercantis - SINREM

Certificamos que as informações abaixo constam dos documentos arquivados nesta Junta Comercial e são vigentes na data da sua expedição.

Nome Empresarial: ACR COMÉRCIO E SERVIÇOS EIRELI - ME			Protocolo: PRC2109407280
Natureza Jurídica: Empresa Individual de Responsabilidade Limitada (de Natureza Empresária)			
NIRE (Sede) 41600547365	CNPJ 22.683.848/0001-03	Arquivamento do Ato Constitutivo 11/06/2015	Início de Atividade 28/05/2015
<b>Endereço Completo</b> Rua Francisco Camargo, Nº 1423, CASA 01; Centro - Colombo/PR - CEP 83414-010			
<b>Objeto</b> 42.995/01 – Construção de instalações esportivas e recreativas; 43.304/05 – Aplicação de revestimento e de resinas em interiores e exteriores; 81.303/00 – Atividades paisagísticas; 47.555/03 – Comércio varejista de artigos de cama, mesa e banho; 47.598/01 – Comércio varejista de artigos de tapeçaria, cortinas e persianas; 47.636/02 – Comércio varejista de artigos esportivos; 47.636/01 – Comércio varejista de brinquedos e artigos recreativos; 47.440/01 – Comércio varejista de ferragens e ferramentas; 47.440/99 – Comércio varejista de materiais de construção; 47.440/03 – Comércio varejista de materiais hidráulicos; 47.423/00 – Comércio varejista de material elétrico; 47.512/01 – Comércio varejista especializado em equipamentos e suprimentos de informática; 41.204/00 – Construção de edifícios; 32.302/00 – Fabricação de artefatos para pesca e esporte; 25.926/02 – Fabricação de produtos de trellados de metal, exceto padronizados; 43.291/01 – Instalação de painéis publicitários; 43.304/02 – Instalação de portas, janelas, tetos, divisórias e armários embutidos de qualquer material; 43.215/00 – Instalação e manutenção elétrica; 42.928/01 – Montagem de estruturas metálicas; 43.291/04 – Montagem e instalação de sistemas e equipamentos de iluminação e sinalização em vias públicas, portos e aeroportos; 43.991/03 – Obras de alvenaria; 74.901/04 – Atividades de intermediação e agenciamento de serviços e negócios, exceto imobiliários; 82.113/00 – Serviços combinados de escritório e apoio administrativo; 82.199/99 – Preparação de documentos e serviços especializados de apoio administrativo; 47.890/05 – Comércio varejista de produtos saneantes domissanitários; 47.610/03 – Comércio varejista de artigos de papelaria; 46.478/01 – Comércio atacadista de artigos de escritório e de papelaria; 46.737/00 – Comércio atacadista de material elétrico; 47.725/00 – Comércio varejista de cosméticos, produtos de perfumaria e de higiene pessoal.			
<b>Capital</b> R\$ 93.700,00 (noventa e três mil e setecentos reais) <b>Capital Integralizado</b> R\$ 93.700,00 (noventa e três mil e setecentos reais)		<b>Porte</b> ME (Microempresa)	<b>Prazo de Duração</b> Indeterminado
<b>Titular</b> <b>Nome</b> CLAUDINEI ROBERTO LUNARDON	<b>CPF</b> 874.541.909-44	<b>Administrador</b> S	<b>Início do Mandato</b> 08/01/2018
			<b>Término do Mandato</b> Indeterminado
<b>Dados do Administrador</b> <b>Nome</b> CLAUDINEI ROBERTO LUNARDON		<b>CPF</b> 874.541.909-44	<b>Início do Mandato</b> 08/01/2018
			<b>Término do Mandato</b> Indeterminado
<b>Último Arquivamento</b> <b>Data</b> 24/01/2018	<b>Número</b> 20180050010	<b>Ato/eventos</b> 002 / 051 - CONSOLIDAÇÃO DE CONTRATO/ESTATUTO	<b>Situação</b> ATIVA <b>Status</b> SEM STATUS

Esta certidão foi emitida automaticamente em 02/12/2021, às 09:30:01 (horário de Brasília).  
Se impressa, verificar sua autenticidade no <https://www.empresafacil.pr.gov.br>, com o código JJC2CKCD.



LEANDRO MARCOS RAYSEL BISCAIA  
Secretário Geral

## Pregão Eletrônico

454524.1382021 .37640 .4392 .3315411



PREFEITURA MUNICIPAL DE MARMELEIRO - PR

**Ata de Realização do Pregão Eletrônico**  
 Nº 00138/2021 (SRP)

Às 09:00 horas do dia 13 de dezembro de 2021, reuniram-se o Pregoeiro Oficial deste Órgão e respectivos membros da Equipe de Apoio, designados pelo instrumento legal 6457 de 18/03/2021, em atendimento às disposições contidas na Lei nº 10.520 de 17 de julho de 2002 e no Decreto nº 10.024 de 20 de setembro de 2019, referente ao Processo nº 219, para realizar os procedimentos relativos ao Pregão nº 00138/2021. Modo de disputa: Aberto. Objeto: Contratação de empresa para fornecimento de materiais elétricos para manutenção da iluminação pública, atendendo as necessidades do Departamento de Urbanismo.. O Pregoeiro abriu a Sessão Pública em atendimento às disposições contidas no edital, divulgando as propostas recebidas. Abriu-se em seguida a fase de lances para classificação dos licitantes relativamente aos lances ofertados.

**Item: 1****Descrição:** Corta - fio**Descrição Complementar:** Lâmpada Vapor de Sódio de 250W alta pressão. Garantia de 12 meses fluxo luminoso no mínimo 33.200 lumens, vida mediana no mínimo 32.000 horas.**Tratamento Diferenciado:** Tipo I - Participação Exclusiva de ME/EPP/Equiparada**Quantidade:** 300**Unidade de fornecimento:** Unidade**Valor Máximo Aceitável:** R\$ 31,8800**Situação:** Aceito e Habilitado**Aplicabilidade Decreto 7174:** Não**Aplicabilidade Margem de Preferência:** Não**Intervalo mínimo entre lances:** R\$ 0,10

**Aceito para:** FCA COMERCIO DE MATERIAIS ELETRICOS LTDA, **pelo melhor lance de R\$ 22,0000 e a quantidade de 300 Unidade .**

**Item: 2****Descrição:** Corta - fio**Descrição Complementar:** Reator para Lâmpada Vapor de Sódio de 250W alta pressão; uso externo; 220v; 60hz fator de potência mínimo de 0,92; com ignitor incorporado; perda máxima 24w delta t 65° tw 105 °, galvanizado a fogo - apresentar junto a proposta, selo procel e garantia de 5 anos gravado na etiqueta.**Tratamento Diferenciado:** Tipo I - Participação Exclusiva de ME/EPP/Equiparada**Quantidade:** 200**Unidade de fornecimento:** Unidade**Valor Máximo Aceitável:** R\$ 139,0000**Situação:** Aceito e Habilitado**Aplicabilidade Decreto 7174:** Não**Aplicabilidade Margem de Preferência:** Não**Intervalo mínimo entre lances:** R\$ 0,10

**Aceito para:** FCA COMERCIO DE MATERIAIS ELETRICOS LTDA, **pelo melhor lance de R\$ 93,0000 e a quantidade de 200 Unidade .**

**Item: 3****Descrição:** Corta - fio**Descrição Complementar:** Lâmpada Vapor de Sódio de 150W alta pressão, garantia de 12 meses fluxo luminoso no mínimo 17.500 lumens, vida mediana no mínimo 32.000 horas.**Tratamento Diferenciado:** Tipo I - Participação Exclusiva de ME/EPP/Equiparada**Quantidade:** 100**Unidade de fornecimento:** Unidade**Valor Máximo Aceitável:** R\$ 21,5500**Situação:** Aceito e Habilitado**Aplicabilidade Decreto 7174:** Não**Aplicabilidade Margem de Preferência:** Não**Intervalo mínimo entre lances:** R\$ 0,10

**Aceito para:** FCA COMERCIO DE MATERIAIS ELETRICOS LTDA, **pelo melhor lance de R\$ 20,0000 e a quantidade de 100 Unidade .**

**Item: 4****Descrição:** Corta - fio**Descrição Complementar:** Reator para lâmpada Vapor de Sódio de 150W alta pressão; uso externo 150w; 220v; 60hz fator de potência mínimo de 0,92; com ignitor incorporado; perda máxima 24w delta t 65° tw 105 °, galvanizado a fogo - apresentar junto a proposta, selo procel e garantia de 5 anos gravado na etiqueta.**Tratamento Diferenciado:** Tipo I - Participação Exclusiva de ME/EPP/Equiparada**Quantidade:** 60**Unidade de fornecimento:** Unidade**Valor Máximo Aceitável:** R\$ 124,4000**Situação:** Aceito e Habilitado**Aplicabilidade Decreto 7174:** Não**Aplicabilidade Margem de Preferência:** Não**Intervalo mínimo entre lances:** R\$ 0,10

**Aceito para:** EREMASTER DISTRIBUIDORA DE FERRAGENS E FERRAMENTAS LTDA, **pelo melhor lance de R\$**

76,2400 e a quantidade de 60 Unidade .

**Item: 5****Descrição:** Corta - fio**Descrição Complementar:** Rele Fotoelétrico térmico 1.000W - 220V - 1.800VA. Princípio de funcionamento eletromagnético, acionamento instantâneo, contato de carga normalmente fechado (NF), proteção contra surtos de tensão. Saída ligada durante a noite, índice de Proteção IP54. Apresentar junto a proposta características técnicas e garantia de 12 Meses.**Tratamento Diferenciado:** Tipo I - Participação Exclusiva de ME/EPP/Equiparada**Quantidade:** 400**Unidade de fornecimento:** Unidade**Valor Máximo Aceitável:** R\$ 25,9000**Situação:** Aceito e Habilitado**Aplicabilidade Decreto 7174:** Não**Aplicabilidade Margem de Preferência:** Não**Intervalo mínimo entre lances:** R\$ 0,10

**Aceito para:** ELETRICA LUZ COMERCIAL DE MATERIAIS ELETRICOS EIRELI, pelo melhor lance de R\$ 12,0000 e a quantidade de 400 Unidade .

**Item: 6****Descrição:** Corta - fio**Descrição Complementar:** Lâmpada Vapor de Sódio de 400W alta pressão, garantia de 12 meses fluxo luminoso no mínimo 56.500 lumens, vida mediana no mínimo 32.000 horas.**Tratamento Diferenciado:** Tipo I - Participação Exclusiva de ME/EPP/Equiparada**Quantidade:** 40**Unidade de fornecimento:** Unidade**Valor Máximo Aceitável:** R\$ 38,0800**Situação:** Aceito e Habilitado**Aplicabilidade Decreto 7174:** Não**Aplicabilidade Margem de Preferência:** Não**Intervalo mínimo entre lances:** R\$ 0,10

**Aceito para:** FCA COMERCIO DE MATERIAIS ELETRICOS LTDA, pelo melhor lance de R\$ 21,9000 e a quantidade de 40 Unidade .

**Item: 7****Descrição:** Corta - fio**Descrição Complementar:** Reator para Lâmpada Vapor de Sódio 400W alta pressão; uso externo; 220V; 60hz fator de potência mínimo de 0,92; perda máxima 32W, delta T 65° com ignitor incorporado. Apresentar junto a proposta selo procel e garantia de 5 anos gravado na etiqueta.**Tratamento Diferenciado:** Tipo I - Participação Exclusiva de ME/EPP/Equiparada**Quantidade:** 40**Unidade de fornecimento:** Unidade**Valor Máximo Aceitável:** R\$ 137,0000**Situação:** Aceito e Habilitado**Aplicabilidade Decreto 7174:** Não**Aplicabilidade Margem de Preferência:** Não**Intervalo mínimo entre lances:** R\$ 0,10

**Aceito para:** EREMASTER DISTRIBUIDORA DE FERRAGENS E FERRAMENTAS LTDA, pelo melhor lance de R\$ 122,8800 e a quantidade de 40 Unidade .

**Item: 8****Descrição:** Corta - fio**Descrição Complementar:** Conector de derivação perfurante CDP 95 derivação 4mm - 35mm e principal 16mm - 95mm. Apresentar junto a proposta catálogo do fabricante, e boletim de ensaio.**Tratamento Diferenciado:** Tipo I - Participação Exclusiva de ME/EPP/Equiparada**Quantidade:** 300**Unidade de fornecimento:** Unidade**Valor Máximo Aceitável:** R\$ 22,6300**Situação:** Cancelado no julgamento**Aplicabilidade Decreto 7174:** Não**Aplicabilidade Margem de Preferência:** Não**Intervalo mínimo entre lances:** R\$ 0,10**Item: 9****Descrição:** Corta - fio**Descrição Complementar:** Cabo de cobre termoplástico com isolamento para 750V, seção 2,5mm (rolo c/ 100 mts.).**Tratamento Diferenciado:** Tipo I - Participação Exclusiva de ME/EPP/Equiparada**Quantidade:** 50**Unidade de fornecimento:** Unidade**Valor Máximo Aceitável:** R\$ 305,9700**Situação:** Aceito e Habilitado**Aplicabilidade Decreto 7174:** Não**Aplicabilidade Margem de Preferência:** Não**Intervalo mínimo entre lances:** R\$ 0,10

**Aceito para:** DOUGLAS POSSAN EIRELI, pelo melhor lance de R\$ 159,0000 e a quantidade de 50 Unidade .

**Histórico****Item: 1 - Corta - fio****Propostas** Participaram deste item as empresas abaixo relacionadas, com suas respectivas propostas.

(As propostas com \* na frente foram desclassificadas)

CNPJ/CPF	Fornecedor	ME/EPP Equiparada	Declaração ME/EPP	Quantidade	Valor Unit.	Valor Global	Data/Hora Registro
34.371.313/0001-78	JOICE HEINTZ	Sim	Sim	300	R\$ 15,5000	R\$ 4.650,0000	09/12/2021 13:43:44

**Marca:** EMPALUX  
**Fabricante:** EMPALUX

	<b>Modelo / Versão:</b> SO22534 <b>Descrição Detalhada do Objeto Ofertado:</b> Lâmpada Vapor de Sódio de 250W alta pressão. Garantia de 12 meses fluxo luminoso no mínimo 33.200 lumens, vida mediana no mínimo 32.000 horas. <b>Porte da empresa:</b> ME/EPP							
15.332.845/0001-51	DOUGLAS POSSAN EIRELI	Sim	Sim	300	R\$ 30,2900	R\$ 9.087,0000	13/12/2021 08:24:46	
	<b>Marca:</b> AVANT <b>Fabricante:</b> AVANT <b>Modelo / Versão:</b> VAPOR SODIO <b>Descrição Detalhada do Objeto Ofertado:</b> Lâmpada Vapor de Sódio de 250W alta pressão. Garantia de 12 meses fluxo luminoso no mínimo 33.200 lumens, vida mediana no mínimo 32.000 horas. <b>Porte da empresa:</b> ME/EPP							
22.683.848/0001-03	ACR COMERCIO E SERVICOS EIRELI	Sim	Sim	300	R\$ 31,0000	R\$ 9.300,0000	03/12/2021 10:55:01	
	<b>Marca:</b> EMPALUX <b>Fabricante:</b> EMPALUX <b>Modelo / Versão:</b> SO22534 <b>Descrição Detalhada do Objeto Ofertado:</b> CONFORME EDITAL <b>Porte da empresa:</b> ME/EPP							
22.745.664/0001-12	FCA COMERCIO DE MATERIAIS ELETRICOS LTDA	Sim	Sim	300	R\$ 31,0000	R\$ 9.300,0000	10/12/2021 13:40:29	
	<b>Marca:</b> GOODLUX/SO250E40-T <b>Fabricante:</b> GOODLUX/SO250E40-T <b>Modelo / Versão:</b> GOODLUX/SO250E40-T <b>Descrição Detalhada do Objeto Ofertado:</b> Lâmpada Vapor de Sódio de 250W alta pressão. Garantia de 12 meses fluxo luminoso no mínimo 33.200 lumens, vida mediana no mínimo 32.000 horas. <b>Porte da empresa:</b> ME/EPP							
42.070.491/0001-97	DGA COMERCIO DE MATERIAIS ELETRICOS LTDA	Sim	Sim	300	R\$ 31,8800	R\$ 9.564,0000	07/12/2021 13:34:55	
	<b>Marca:</b> IDEAL <b>Fabricante:</b> IDEAL <b>Modelo / Versão:</b> IDEAL <b>Descrição Detalhada do Objeto Ofertado:</b> Lâmpada Vapor de Sódio de 250W alta pressão. Garantia de 12 meses fluxo luminoso no mínimo 33.200 lumens, vida mediana no mínimo 32.000 horas. <b>Porte da empresa:</b> ME/EPP							
35.661.731/0001-62	DO KESNE MATERIAIS DE CONSTRUCAO EIRELI	Sim	Sim	300	R\$ 31,8800	R\$ 9.564,0000	10/12/2021 16:15:20	
	<b>Marca:</b> INBRAX <b>Fabricante:</b> INBRAX <b>Modelo / Versão:</b> LVS250W <b>Descrição Detalhada do Objeto Ofertado:</b> Lâmpada Vapor de Sódio de 250W alta pressão. Garantia de 12 meses fluxo luminoso no mínimo 33.200 lumens, vida mediana no mínimo 32.000 horas. <b>Porte da empresa:</b> ME/EPP							
76.072.776/0001-89	ELETRO LUZ COMERCIO DE MATERIAIS ELETRICOS LTDA	Sim	Sim	300	R\$ 31,8800	R\$ 9.564,0000	11/12/2021 11:25:58	
	<b>Marca:</b> GOODLUX <b>Fabricante:</b> GOODLUX <b>Modelo / Versão:</b> . <b>Descrição Detalhada do Objeto Ofertado:</b> Lâmpada Vapor de Sódio de 250W alta pressão. Garantia de 12 meses fluxo luminoso no mínimo 33.200 lumens, vida mediana no mínimo 32.000 horas. <b>Porte da empresa:</b> ME/EPP							
30.651.162/0001-50	DINAMICA SHOP EIRELI	Sim	Sim	300	R\$ 31,8800	R\$ 9.564,0000	11/12/2021 19:33:33	
	<b>Marca:</b> GOODLUX <b>Fabricante:</b> GOODLUX <b>Modelo / Versão:</b> SO250E40-T <b>Descrição Detalhada do Objeto Ofertado:</b> Lâmpada Vapor de Sódio de 250W alta pressão. Garantia de 12 meses fluxo luminoso no mínimo 33.200 lumens, vida mediana no mínimo 32.000 horas. <b>Porte da empresa:</b> ME/EPP							
37.487.516/0001-12	SNT COMERCIO DE MATERIAL ELETRICO EIRELI	Sim	Sim	300	R\$ 31,8800	R\$ 9.564,0000	13/12/2021 01:58:34	
	<b>Marca:</b> SANLIGHT <b>Fabricante:</b> SANLIGHT <b>Modelo / Versão:</b> SL-T250W <b>Descrição Detalhada do Objeto Ofertado:</b> Lâmpada Vapor de Sódio de 250W alta pressão. Garantia de 12 meses fluxo luminoso no mínimo 33.200 lumens, vida mediana no mínimo 32.000 horas <b>Porte da empresa:</b> ME/EPP							



00.226.324/0001-42 ELETRICA LUZ Sim Sim 300 R\$ 31,8800 R\$ 9.564,0000 13/12/2021 08:20:32  
 COMERCIAL DE  
 MATERIAIS  
 ELETRICOS  
 EIRELI

**Marca:** SANLIGHT

**Fabricante:** SANLIGHT

**Modelo / Versão:** SL-250

**Descrição Detalhada do Objeto Ofertado:** Lâmpada Vapor de Sódio de 250W alta pressão. Garantia de 12 meses fluxo luminoso no mínimo 33.200 lumens, vida mediana no mínimo 32.000 horas.

**Porte da empresa:** ME/EPP

**Lances** (Obs: lances com \* na frente foram excluídos pelo pregoeiro)

Valor do Lance	CNPJ/CPF	Data/Hora Registro
R\$ 31,8800	42.070.491/0001-97	13/12/2021 09:00:01:323
R\$ 31,8800	35.661.731/0001-62	13/12/2021 09:00:01:323
R\$ 31,8800	76.072.776/0001-89	13/12/2021 09:00:01:323
R\$ 31,8800	30.651.162/0001-50	13/12/2021 09:00:01:323
R\$ 31,8800	37.487.516/0001-12	13/12/2021 09:00:01:323
R\$ 31,8800	00.226.324/0001-42	13/12/2021 09:00:01:323
R\$ 31,0000	22.745.664/0001-12	13/12/2021 09:00:01:323
R\$ 31,0000	22.683.848/0001-03	13/12/2021 09:00:01:323
R\$ 30,2900	15.332.845/0001-51	13/12/2021 09:00:01:323
R\$ 15,5000	34.371.313/0001-78	13/12/2021 09:00:01:323
R\$ 24,8900	37.487.516/0001-12	13/12/2021 09:11:52:687
R\$ 27,5800	00.226.324/0001-42	13/12/2021 09:12:08:970
R\$ 30,0000	22.683.848/0001-03	13/12/2021 09:14:00:133
R\$ 22,5000	22.683.848/0001-03	13/12/2021 09:15:05:327
R\$ 22,0000	22.745.664/0001-12	13/12/2021 09:15:51:947
R\$ 26,0000	30.651.162/0001-50	13/12/2021 09:16:32:497
R\$ 27,9000	76.072.776/0001-89	13/12/2021 09:19:45:993

**Não existem lances de desempate ME/EPP para o item**

#### Eventos do Item

Evento	Data	Observações
Encerramento análise de propostas	13/12/2021 09:02:48	Análise de propostas do item finalizada.
Abertura	13/12/2021 09:10:01	Item aberto.
Encerramento etapa aberta	13/12/2021 09:21:46	Encerrada etapa aberta do item.
Sorteio eletrônico	13/12/2021 09:21:46	Item teve empate real para o valor 31,8800. Procedeu-se o sorteio eletrônico entre os fornecedores com propostas empatadas.
Encerramento	13/12/2021 09:21:46	Item encerrado.
Abertura do prazo - Convocação anexo	13/12/2021 09:54:59	Convocado para envio de anexo o fornecedor JOICE HEINTZ, CNPJ/CPF: 34.371.313/0001-78.
Encerramento do prazo - Convocação anexo	13/12/2021 09:59:54	Encerrado o prazo de Convocação de Anexo pelo fornecedor JOICE HEINTZ, CNPJ/CPF: 34.371.313/0001-78.
Recusa de proposta	13/12/2021 13:33:30	Recusa da proposta. Fornecedor: JOICE HEINTZ, CNPJ/CPF: 34.371.313/0001-78, pelo melhor lance de R\$ 15,5000. Motivo: não cumpre com as exigências contidas nos itens 5.2. alínea "e" e 13.1.6. do edital.
Abertura do prazo - Convocação anexo	13/12/2021 13:52:34	Convocado para envio de anexo o fornecedor FCA COMERCIO DE MATERIAIS ELETRICOS LTDA, CNPJ/CPF: 22.745.664/0001-12.
Encerramento do prazo - Convocação anexo	13/12/2021 14:47:31	Encerrado o prazo de Convocação de Anexo pelo fornecedor FCA COMERCIO DE MATERIAIS ELETRICOS LTDA, CNPJ/CPF: 22.745.664/0001-12.
Aceite de proposta	13/12/2021 16:07:54	Aceite individual da proposta. Fornecedor: FCA COMERCIO DE MATERIAIS ELETRICOS LTDA, CNPJ/CPF: 22.745.664/0001-12, pelo melhor lance de R\$ 22,0000.
Habilitação de fornecedor	15/12/2021 13:43:58	Habilitação em grupo de propostas. Fornecedor: FCA COMERCIO DE MATERIAIS ELETRICOS LTDA - CNPJ/CPF: 22.745.664/0001-12

**Não existem intenções de recurso para o item**

**Item: 2 - Corta - fio**

**Propostas** Participaram deste Item as empresas abaixo relacionadas, com suas respectivas propostas.  
(As propostas com \* na frente foram desclassificadas)

CNPJ/CPF	Fornecedor	ME/EPP Equiparada	Declaração ME/EPP	Quantidade	Valor Unit.	Valor Global	Data/Hora Registro
34.371.313/0001-78	JOICE HEINTZ	Sim	Sim	200	R\$ 88,0800	R\$ 17.616,0000	09/12/2021 13:43:44
	<b>Marca:</b> EPI TECNOLINSA <b>Fabricante:</b> EPI TECNOLINSA <b>Modelo / Versão:</b> EPI 250 <b>Descrição Detalhada do Objeto Ofertado:</b> Reator para Lâmpada Vapor de Sódio de 250W alta pressão; uso externo; 220v; 60hz fator de potência mínimo de 0,92; com ignitor incorporado; perda máxima 24w delta t 65° tw 105 °, galvanizado a fogo - apresentar junto a proposta, selo procel e garantia de 5 anos gravado na etiqueta. <b>Porte da empresa:</b> ME/EPP						
15.332.845/0001-51	DOUGLAS POSSAN EIRELI	Sim	Sim	200	R\$ 135,2000	R\$ 27.040,0000	13/12/2021 08:24:46
	<b>Marca:</b> KANOVA <b>Fabricante:</b> KANOVA <b>Modelo / Versão:</b> VAPOR SODIO <b>Descrição Detalhada do Objeto Ofertado:</b> Reator para Lâmpada Vapor de Sódio de 250W alta pressão; uso externo; 220v; 60hz fator de potência mínimo de 0,92; com ignitor incorporado; perda máxima 24w delta t 65° tw 105 °, galvanizado a fogo - apresentar junto a proposta, selo procel e garantia de 5 anos gravado na etiqueta. <b>Porte da empresa:</b> ME/EPP						
37.278.673/0001-18	EREMASTER DISTRIBUIDORA DE FERRAGENS E FERRAMENTAS LTDA	Sim	Sim	200	R\$ 136,0000	R\$ 27.200,0000	12/12/2021 21:40:05
	<b>Marca:</b> GOODLUX <b>Fabricante:</b> GOODLUX <b>Modelo / Versão:</b> GOODLUX <b>Descrição Detalhada do Objeto Ofertado:</b> Reator para Lâmpada Vapor de Sódio de 250W alta pressão; uso externo; 220v; 60hz fator de potência mínimo de 0,92; com ignitor incorporado; perda máxima 24w delta t 65° tw 105 °, galvanizado a fogo - apresentar junto a proposta, selo procel e garantia de 5 anos gravado na etiqueta. <b>Porte da empresa:</b> ME/EPP						
22.683.848/0001-03	ACR COMERCIO E SERVICOS EIRELI	Sim	Sim	200	R\$ 139,0000	R\$ 27.800,0000	03/12/2021 10:55:01
	<b>Marca:</b> INBRAX <b>Fabricante:</b> INBRAX <b>Modelo / Versão:</b> INVSTE 250W <b>Descrição Detalhada do Objeto Ofertado:</b> CONFORME EDITAL <b>Porte da empresa:</b> ME/EPP						
42.070.491/0001-97	DGA COMERCIO DE MATERIAIS ELETRICOS LTDA	Sim	Sim	200	R\$ 139,0000	R\$ 27.800,0000	07/12/2021 13:34:56
	<b>Marca:</b> IDEAL <b>Fabricante:</b> IDEAL <b>Modelo / Versão:</b> IDEAL <b>Descrição Detalhada do Objeto Ofertado:</b> Reator para Lâmpada Vapor de Sódio de 250W alta pressão; uso externo; 220v; 60hz fator de potência mínimo de 0,92; com ignitor incorporado; perda máxima 24w delta t 65° tw 105 °, galvanizado a fogo - apresentar junto a proposta, selo procel e garantia de 5 anos gravado na etiqueta. <b>Porte da empresa:</b> ME/EPP						
40.854.018/0001-75	PARANAIBA REDE ELETRICA LTDA	Sim	Sim	200	R\$ 139,0000	R\$ 27.800,0000	08/12/2021 15:03:53
	<b>Marca:</b> DEMAPE <b>Fabricante:</b> DEMAPE <b>Modelo / Versão:</b> DE ACORDO COM O EDITAL <b>Descrição Detalhada do Objeto Ofertado:</b> Reator para Lâmpada Vapor de Sódio de 250W alta pressão; uso externo; 220v; 60hz fator de potência mínimo de 0,92; com ignitor incorporado; perda máxima 24w delta t 65° tw 105 °, galvanizado a fogo - apresentar junto a proposta, selo procel e garantia de 5 anos gravado na etiqueta <b>Porte da empresa:</b> ME/EPP						
22.745.664/0001-12	FCA COMERCIO DE MATERIAIS ELETRICOS LTDA	Sim	Sim	200	R\$ 139,0000	R\$ 27.800,0000	10/12/2021 13:40:29
	<b>Marca:</b> GOODLUX/SO250EA26PRO						

**Fabricante:** GOODLUX/SO250EA26PROCEL**Modelo / Versão:** GOODLUX/SO250EA26PROCEL**Descrição Detalhada do Objeto Ofertado:** Reator para Lâmpada Vapor de Sódio de 250W alta pressão; uso externo; 220v; 60hz fator de potência mínimo de 0,92; com ignitor incorporado; perda máxima 24w delta t 65° tw 105 °, galvanizado a fogo - apresentar junto a proposta, selo procel e garantia de 5 anos gravado na etiqueta.**Porte da empresa:** ME/EPP

35.661.731/0001-62	DO KESNE	Sim	Sim	200	R\$ 139,0000	R\$ 27.800,0000	10/12/2021
	MATERIAIS DE CONSTRUCAO EIRELI						16:15:20

**Marca:** INBRAX**Fabricante:** INBRAX**Modelo / Versão:** INVSTE 250W**Descrição Detalhada do Objeto Ofertado:** Reator para Lâmpada Vapor de Sódio de 250W alta pressão; uso externo; 220v; 60hz fator de potência mínimo de 0,92; com ignitor incorporado; perda máxima 24w delta t 65° tw 105 °, galvanizado a fogo - selo procel e garantia de 5 anos.**Porte da empresa:** ME/EPP

76.072.776/0001-89	ELETRO LUZ	Sim	Sim	200	R\$ 139,0000	R\$ 27.800,0000	11/12/2021
	COMERCIO DE MATERIAIS ELETRICOS LTDA						11:25:58

**Marca:** INBRAX**Fabricante:** INBRAX**Modelo / Versão:** .**Descrição Detalhada do Objeto Ofertado:** Reator para Lâmpada Vapor de Sódio de 250W alta pressão; uso externo; 220v; 60hz fator de potência mínimo de 0,92; com ignitor incorporado; perda máxima 24w delta t 65° tw 105 °, galvanizado a fogo - apresentar junto a proposta, selo procel e garantia de 5 anos gravado na etiqueta.**Porte da empresa:** ME/EPP

37.487.516/0001-12	SNT COMERCIO DE MATERIAL ELETRICO EIRELI	Sim	Sim	200	R\$ 139,0000	R\$ 27.800,0000	13/12/2021
							01:58:34

**Marca:** INBRAX**Fabricante:** INBRAX**Modelo / Versão:** INVSTE250W**Descrição Detalhada do Objeto Ofertado:** Reator para Lâmpada Vapor de Sódio de 250W alta pressão; uso externo; 220v; 60hz fator de potência mínimo de 0,92; com ignitor incorporado; perda máxima 24w delta t 65° tw 105 °, galvanizado a fogo - apresentar junto a proposta, selo procel e garantia de 5 anos gravado na etiqueta.**Porte da empresa:** ME/EPP

00.226.324/0001-42	ELETRICA LUZ COMERCIAL DE MATERIAIS ELETRICOS EIRELI	Sim	Sim	200	R\$ 139,0000	R\$ 27.800,0000	13/12/2021
							08:20:32

**Marca:** JRC**Fabricante:** JRC**Modelo / Versão:** RVS250AEZN**Descrição Detalhada do Objeto Ofertado:** Reator para Lâmpada Vapor de Sódio de 250W alta pressão; uso externo; 220v; 60hz fator de potência mínimo de 0,92; com ignitor incorporado; perda máxima 24w delta t 65° tw 105 °, galvanizado a fogo - apresentar junto a proposta, selo procel e garantia de 5 anos gravado na etiqueta.**Porte da empresa:** ME/EPP**Lances** (Obs: lances com \* na frente foram excluídos pelo pregoeiro)

Valor do Lance	CNPJ/CPF	Data/Hora Registro
R\$ 139,0000	22.683.848/0001-03	13/12/2021 09:00:01:323
R\$ 139,0000	42.070.491/0001-97	13/12/2021 09:00:01:323
R\$ 139,0000	22.745.664/0001-12	13/12/2021 09:00:01:323
R\$ 139,0000	40.854.018/0001-75	13/12/2021 09:00:01:323
R\$ 139,0000	76.072.776/0001-89	13/12/2021 09:00:01:323
R\$ 139,0000	00.226.324/0001-42	13/12/2021 09:00:01:323
R\$ 139,0000	37.487.516/0001-12	13/12/2021 09:00:01:323
R\$ 139,0000	35.661.731/0001-62	13/12/2021 09:00:01:323
R\$ 136,0000	37.278.673/0001-18	13/12/2021 09:00:01:323
R\$ 135,2000	15.332.845/0001-51	13/12/2021 09:00:01:323
R\$ 88,0800	34.371.313/0001-78	13/12/2021 09:00:01:323
R\$ 135,0200	37.278.673/0001-18	13/12/2021 09:10:12:427
R\$ 85,0000	15.332.845/0001-51	13/12/2021 09:11:32:917
R\$ 97,8000	37.487.516/0001-12	13/12/2021 09:12:08:253

R\$ 104,4200	00.226.324/0001-42	13/12/2021 09:12:14:900
R\$ 97,6900	37.278.673/0001-18	13/12/2021 09:12:56:767
R\$ 130,0000	22.683.848/0001-03	13/12/2021 09:14:28:570
R\$ 105,0000	22.683.848/0001-03	13/12/2021 09:15:12:830
R\$ 97,0000	22.745.664/0001-12	13/12/2021 09:16:05:857
R\$ 96,8200	37.278.673/0001-18	13/12/2021 09:16:06:943
R\$ 95,0000	22.745.664/0001-12	13/12/2021 09:19:48:027
R\$ 130,0000	76.072.776/0001-89	13/12/2021 09:20:21:610
R\$ 94,8900	37.278.673/0001-18	13/12/2021 09:21:11:953
R\$ 94,8000	22.745.664/0001-12	13/12/2021 09:22:58:680
R\$ 135,3000	40.854.018/0001-75	13/12/2021 09:23:39:650
R\$ 134,0000	35.661.731/0001-62	13/12/2021 09:24:24:787
R\$ 94,6900	37.278.673/0001-18	13/12/2021 09:24:30:793
R\$ 94,5000	22.745.664/0001-12	13/12/2021 09:24:38:773
R\$ 125,0000	40.854.018/0001-75	13/12/2021 09:25:36:140
R\$ 94,3400	37.278.673/0001-18	13/12/2021 09:25:40:223
R\$ 93,0000	22.745.664/0001-12	13/12/2021 09:25:48:773

618

**Não existem lances de desempate ME/EPP para o item****Eventos do Item**

Evento	Data	Observações
Encerramento análise de propostas	13/12/2021 09:02:53	Análise de propostas do item finalizada.
Abertura	13/12/2021 09:10:02	Item aberto.
Encerramento	13/12/2021 09:27:49	Item encerrado.
Encerramento etapa aberta	13/12/2021 09:27:49	Encerrada etapa aberta do item.
Abertura do prazo - Convocação anexo	13/12/2021 09:55:08	Convocado para envio de anexo o fornecedor DOUGLAS POSSAN EIRELI, CNPJ/CPF: 15.332.845/0001-51.
Encerramento do prazo - Convocação anexo	13/12/2021 10:39:09	Encerrado o prazo de Convocação de Anexo pelo fornecedor DOUGLAS POSSAN EIRELI, CNPJ/CPF: 15.332.845/0001-51.
Recusa de proposta	13/12/2021 13:33:39	Recusa da proposta. Fornecedor: JOICE HEINTZ, CNPJ/CPF: 34.371.313/0001-78, pelo melhor lance de R\$ 88,0800. Motivo: não cumpre com as exigências contidas nos itens 5.2. alínea "e" e 13.1.6. do edital.
Recusa de proposta	13/12/2021 13:34:01	Recusa da proposta. Fornecedor: DOUGLAS POSSAN EIRELI, CNPJ/CPF: 15.332.845/0001-51, pelo melhor lance de R\$ 85,0000. Motivo: em verificação a sua proposta para os itens 02,04 e 07, conforme documentação enviada pela empresa a garantia é de 03 anos e o edital solicita garantia de 05 anos e para o item 08 a empresa enviou catálogo do fabricante e boletim de ensaio da marca INCESA e a proposta consta a marca KANOVA.
Aceite de proposta	13/12/2021 16:08:07	Aceite individual da proposta. Fornecedor: FCA COMERCIO DE MATERIAIS ELETRICOS LTDA, CNPJ/CPF: 22.745.664/0001-12, pelo melhor lance de R\$ 93,0000.
Habilitação de fornecedor	15/12/2021 13:43:58	Habilitação em grupo de propostas. Fornecedor: FCA COMERCIO DE MATERIAIS ELETRICOS LTDA - CNPJ/CPF: 22.745.664/0001-12

**Não existem intenções de recurso para o item****Item: 3 - Corta - fio**

**Propostas** Participaram deste item as empresas abaixo relacionadas, com suas respectivas propostas.  
(As propostas com \* na frente foram desclassificadas)

CNPJ/CPF	Fornecedor	ME/EPP Equiparada	Declaração ME/EPP	Quantidade	Valor Unit.	Valor Global	Data/Hora Registro
22.683.848/0001-03	ACR COMERCIO E SERVICOS EIRELI	Sim	Sim	100	R\$ 21,0000	R\$ 2.100,0000	03/12/2021 10:55:01
	<b>Marca:</b> EMPALUX						
	<b>Fabricante:</b> EMPALUX						
	<b>Modelo / Versão:</b> SO21534						
	<b>Descrição Detalhada do Objeto Ofertado:</b> CONFORME EDITAL						
	<b>Porte da empresa:</b> ME/EPP						

22.745.664/0001-12	FCA COMERCIO DE MATERIAIS ELETRICOS LTDA	Sim	Sim	100	R\$ 21,0000	R\$ 2.100,0000	10/12/2021 13:40:29
	<b>Marca:</b> GOODLUX/SO150E40-T <b>Fabricante:</b> GOODLUX/SO150E40-T <b>Modelo / Versão:</b> GOODLUX/SO150E40-T <b>Descrição Detalhada do Objeto Ofertado:</b> Lâmpada Vapor de Sódio de 150W alta pressão, garantia de 12 meses fluxo luminoso no mínimo 17.500 lumens, vida mediana no mínimo 32.000 horas. <b>Porte da empresa:</b> ME/EPP						619
15.332.845/0001-51	DOUGLAS POSSAN EIRELI	Sim	Sim	100	R\$ 21,0600	R\$ 2.106,0000	13/12/2021 08:24:46
	<b>Marca:</b> AVANT <b>Fabricante:</b> AVANT <b>Modelo / Versão:</b> VAPOR SODIO <b>Descrição Detalhada do Objeto Ofertado:</b> Lâmpada Vapor de Sódio de 150W alta pressão, garantia de 12 meses fluxo luminoso no mínimo 17.500 lumens, vida mediana no mínimo 32.000 horas. <b>Porte da empresa:</b> ME/EPP						
42.070.491/0001-97	DGA COMERCIO DE MATERIAIS ELETRICOS LTDA	Sim	Sim	100	R\$ 21,5500	R\$ 2.155,0000	07/12/2021 13:34:57
	<b>Marca:</b> IDEAL <b>Fabricante:</b> IDEAL <b>Modelo / Versão:</b> IDEAL <b>Descrição Detalhada do Objeto Ofertado:</b> Lâmpada Vapor de Sódio de 150W alta pressão, garantia de 12 meses fluxo luminoso no mínimo 17.500 lumens, vida mediana no mínimo 32.000 horas. <b>Porte da empresa:</b> ME/EPP						
35.661.731/0001-62	DO KESNE MATERIAIS DE CONSTRUCAO EIRELI	Sim	Sim	100	R\$ 21,5500	R\$ 2.155,0000	10/12/2021 16:15:20
	<b>Marca:</b> INBRAX <b>Fabricante:</b> INBRAX <b>Modelo / Versão:</b> LVS150W <b>Descrição Detalhada do Objeto Ofertado:</b> Lâmpada Vapor de Sódio de 150W alta pressão, garantia de 12 meses fluxo luminoso no mínimo 17.500 lumens, vida mediana no mínimo 32.000 horas. <b>Porte da empresa:</b> ME/EPP						
76.072.776/0001-89	ELETRO LUZ COMERCIO DE MATERIAIS ELETRICOS LTDA	Sim	Sim	100	R\$ 21,5500	R\$ 2.155,0000	11/12/2021 11:25:58
	<b>Marca:</b> GOODLUX <b>Fabricante:</b> GOODLUX <b>Modelo / Versão:</b> . <b>Descrição Detalhada do Objeto Ofertado:</b> Lâmpada Vapor de Sódio de 150W alta pressão, garantia de 12 meses fluxo luminoso no mínimo 17.500 lumens, vida mediana no mínimo 32.000 horas. <b>Porte da empresa:</b> ME/EPP						
30.651.162/0001-50	DINAMICA SHOP EIRELI	Sim	Sim	100	R\$ 21,5500	R\$ 2.155,0000	11/12/2021 19:33:33
	<b>Marca:</b> GOODLUX <b>Fabricante:</b> GOODLUX <b>Modelo / Versão:</b> SO150E40-T <b>Descrição Detalhada do Objeto Ofertado:</b> Lâmpada Vapor de Sódio de 150W alta pressão, garantia de 12 meses fluxo luminoso no mínimo 17.500 lumens, vida mediana no mínimo 32.000 horas. <b>Porte da empresa:</b> ME/EPP						
37.487.516/0001-12	SNT COMERCIO DE MATERIAL ELETRICO EIRELI	Sim	Sim	100	R\$ 21,5500	R\$ 2.155,0000	13/12/2021 01:58:34
	<b>Marca:</b> SANLIGHT <b>Fabricante:</b> SANLIGHT <b>Modelo / Versão:</b> SL-T150W <b>Descrição Detalhada do Objeto Ofertado:</b> Lâmpada Vapor de Sódio de 150W alta pressão, garantia de 12 meses fluxo luminoso no mínimo 17.500 lumens, vida medianano mínimo 32.000 horas. <b>Porte da empresa:</b> ME/EPP						
34.371.313/0001-78	JOICE HEINTZ	Sim	Sim	100	R\$ 22,3200	R\$ 2.232,0000	09/12/2021 13:43:44
	<b>Marca:</b> EMPALUX <b>Fabricante:</b> EMPALUX <b>Modelo / Versão:</b> SO21534 <b>Descrição Detalhada do Objeto Ofertado:</b> Lâmpada Vapor de Sódio de 150W alta pressão, garantia de 12 meses fluxo luminoso no mínimo 17.500 lumens, vida mediana no mínimo 32.000 horas. <b>Porte da empresa:</b> ME/EPP						

**Lances** (Obs: lances com \* na frente foram excluídos pelo pregoeiro)

**Valor do Lance**

R\$ 22,3200

**CNPJ/CPF**

34.371.313/0001-78

**Data/Hora Registro**

13/12/2021 09:00:01:323

R\$ 21,5500	42.070.491/0001-97	13/12/2021 09:00:01:323	620
R\$ 21,5500	35.661.731/0001-62	13/12/2021 09:00:01:323	
R\$ 21,5500	76.072.776/0001-89	13/12/2021 09:00:01:323	
R\$ 21,5500	30.651.162/0001-50	13/12/2021 09:00:01:323	
R\$ 21,5500	37.487.516/0001-12	13/12/2021 09:00:01:323	
R\$ 21,0600	15.332.845/0001-51	13/12/2021 09:00:01:323	
R\$ 21,0000	22.745.664/0001-12	13/12/2021 09:00:01:323	
R\$ 21,0000	22.683.848/0001-03	13/12/2021 09:00:01:323	
R\$ 20,9000	30.651.162/0001-50	13/12/2021 09:17:07:393	
R\$ 20,0000	22.745.664/0001-12	13/12/2021 09:18:06:617	

**Não existem lances de desempate ME/EPP para o item**

**Eventos do Item**

Evento	Data	Observações
Encerramento análise de propostas	13/12/2021 09:02:56	Análise de propostas do item finalizada.
Abertura	13/12/2021 09:10:03	Item aberto.
Encerramento etapa aberta	13/12/2021 09:20:07	Encerrada etapa aberta do item.
Sorteio eletrônico	13/12/2021 09:20:07	Item teve empate real para o valor 21,5500. Procedeu-se o sorteio eletrônico entre os fornecedores com propostas empatadas.
Encerramento	13/12/2021 09:20:07	Item encerrado.
Abertura do prazo - Convocação anexo	13/12/2021 09:55:17	Convocado para envio de anexo o fornecedor FCA COMERCIO DE MATERIAIS ELETRICOS LTDA, CNPJ/CPF: 22.745.664/0001-12.
Encerramento do prazo - Convocação anexo	13/12/2021 10:03:57	Encerrado o prazo de Convocação de Anexo pelo fornecedor FCA COMERCIO DE MATERIAIS ELETRICOS LTDA, CNPJ/CPF: 22.745.664/0001-12.
Aceite de proposta	13/12/2021 13:32:24	Aceite individual da proposta. Fornecedor: FCA COMERCIO DE MATERIAIS ELETRICOS LTDA, CNPJ/CPF: 22.745.664/0001-12, pelo melhor lance de R\$ 20,0000.
Habilitação de fornecedor	15/12/2021 13:43:58	Habilitação em grupo de propostas. Fornecedor: FCA COMERCIO DE MATERIAIS ELETRICOS LTDA - CNPJ/CPF: 22.745.664/0001-12

**Não existem intenções de recurso para o item**

**Item: 4 - Corta - fio**

**Propostas** Participaram deste item as empresas abaixo relacionadas, com suas respectivas propostas. (As propostas com \* na frente foram desclassificadas)

CNPJ/CPF	Fornecedor	ME/EPP Equiparada	Declaração ME/EPP	Quantidade	Valor Unit.	Valor Global	Data/Hora Registro
34.371.313/0001-78	JOICE HEINTZ	Sim	Sim	60	R\$ 84,2100	R\$ 5.052,6000	09/12/2021 13:43:44
	<p><b>Marca:</b> EPI TECNOLINSA  <b>Fabricante:</b> EPI TECNOLINSA  <b>Modelo / Versão:</b> EPI 150  <b>Descrição Detalhada do Objeto Ofertado:</b> Reator para lâmpada Vapor de Sódio de 150W alta pressão; uso externo 150w; 220v; 60hz fator de potência mínimo de 0,92; com ignitor incorporado; perda máxima 24w delta t 65° tw 105°, galvanizado a fogo - apresentar junto a proposta, selo procel e garantia de 5 anos gravado na etiqueta.  <b>Porte da empresa:</b> ME/EPP</p>						
15.332.845/0001-51	DOUGLAS POSSAN EIRELI	Sim	Sim	60	R\$ 116,7000	R\$ 7.002,0000	13/12/2021 08:24:46
	<p><b>Marca:</b> KANOVA  <b>Fabricante:</b> KANOVA  <b>Modelo / Versão:</b> VAPOR SODIO  <b>Descrição Detalhada do Objeto Ofertado:</b> Reator para lâmpada Vapor de Sódio de 150W alta pressão; uso externo 150w; 220v; 60hz fator de potência mínimo de 0,92; com ignitor incorporado; perda máxima 24w delta t 65° tw 105°, galvanizado a fogo - apresentar junto a proposta, selo procel e garantia de 5 anos gravado na etiqueta.  <b>Porte da empresa:</b> ME/EPP</p>						
37.278.673/0001-18	EREMASTER DISTRIBUIDORA DE FERRAGENS E FERRAMENTAS LTDA	Sim	Sim	60	R\$ 123,0000	R\$ 7.380,0000	12/12/2021 21:40:05
	<p><b>Marca:</b> GOODLUX  <b>Fabricante:</b> GOODLUX  <b>Modelo / Versão:</b> GOODLUX  <b>Descrição Detalhada do Objeto Ofertado:</b> Reator para lâmpada Vapor de Sódio de 150W alta pressão;</p>						

uso externo 150w; 220v; 60hz fator de potência mínimo de 0,92; com ignitor incorporado; perda máxima 24w delta t 65° tw 105 °, galvanizado a fogo - apresentar junto a proposta, selo procel e garantia de 5 anos gravado na etiqueta

**Porte da empresa:** ME/EPP

22.683.848/0001-03 ACR COMERCIO Sim Sim 60 R\$ 124,0000 R\$ 7.440,0000 03/12/2021  
E SERVICOS 10:55:01  
EIRELI

**Marca:** INBRAX

**Fabricante:** INBRAX

**Modelo / Versão:** INVSTE 150W

**Descrição Detalhada do Objeto Ofertado:** CONFORME EDITAL

**Porte da empresa:** ME/EPP

22.745.664/0001-12 FCA COMERCIO Sim Sim 60 R\$ 124,0000 R\$ 7.440,0000 10/12/2021  
DE MATERIAIS 13:40:29  
ELETRICOS  
LTDA

**Marca:** GOODLUX/SO150EA26PRO

**Fabricante:** GOODLUX/SO150EA26PROCEL

**Modelo / Versão:** GOODLUX/SO150EA26PROCEL

**Descrição Detalhada do Objeto Ofertado:** Reator para lâmpada Vapor de Sódio de 150W alta pressão; uso externo 150w; 220v; 60hz fator de potência mínimo de 0,92; com ignitor incorporado; perda máxima 24w delta t 65° tw 105 °, galvanizado a fogo - apresentar junto a proposta, selo procel e garantia de 5 anos gravado na etiqueta.

**Porte da empresa:** ME/EPP

42.070.491/0001-97 DGA COMERCIO Sim Sim 60 R\$ 124,4000 R\$ 7.464,0000 07/12/2021  
DE MATERIAIS 13:34:58  
ELETRICOS  
LTDA

**Marca:** IDEAL

**Fabricante:** IDEAL

**Modelo / Versão:** IDEAL

**Descrição Detalhada do Objeto Ofertado:** Reator para lâmpada Vapor de Sódio de 150W alta pressão; uso externo 150w; 220v; 60hz fator de potência mínimo de 0,92; com ignitor incorporado; perda máxima 24w delta t 65° tw 105 °, galvanizado a fogo - apresentar junto a proposta, selo procel e garantia de 5 anos gravado na etiqueta.

**Porte da empresa:** ME/EPP

40.854.018/0001-75 PARANAIBA Sim Sim 60 R\$ 124,4000 R\$ 7.464,0000 08/12/2021  
REDE ELETRICA 15:03:53  
LTDA

**Marca:** DEMAPE

**Fabricante:** DEMAPE

**Modelo / Versão:** DE ACORDO COM O EDITAL

**Descrição Detalhada do Objeto Ofertado:** Reator para lâmpada Vapor de Sódio de 150W alta pressão; uso externo 150w; 220v; 60hz fator de potência mínimo de 0,92; com ignitor incorporado; perda máxima 24w delta t 65° tw 105 °, galvanizado a fogo - apresentar junto a proposta, selo procel e garantia de 5 anos gravado na etiqueta.

**Porte da empresa:** ME/EPP

35.661.731/0001-62 DO KESNE Sim Sim 60 R\$ 124,4000 R\$ 7.464,0000 10/12/2021  
MATERIAIS DE 16:15:20  
CONSTRUCAO  
EIRELI

**Marca:** INBRAX

**Fabricante:** INBRAX

**Modelo / Versão:** INVSTE 150W

**Descrição Detalhada do Objeto Ofertado:** Reator para lâmpada Vapor de Sódio de 150W alta pressão; uso externo 150w; 220v; 60hz fator de potência mínimo de 0,92; com ignitor incorporado; perda máxima 24w delta t 65° tw 105 °, galvanizado a fogo - selo procel e garantia de 5 anos.

**Porte da empresa:** ME/EPP

76.072.776/0001-89 ELETRO LUZ Sim Sim 60 R\$ 124,4000 R\$ 7.464,0000 11/12/2021  
COMERCIO DE 11:25:58  
MATERIAIS  
ELETRICOS  
LTDA

**Marca:** INBRAX

**Fabricante:** INBRAX

**Modelo / Versão:** .

**Descrição Detalhada do Objeto Ofertado:** Reator para lâmpada Vapor de Sódio de 150W alta pressão; uso externo 150w; 220v; 60hz fator de potência mínimo de 0,92; com ignitor incorporado; perda máxima 24w delta t 65° tw 105 °, galvanizado a fogo - apresentar junto a proposta, selo procel e garantia de 5 anos gravado na etiqueta.

**Porte da empresa:** ME/EPP

37.487.516/0001-12 SNT COMERCIO Sim Sim 60 R\$ 124,4000 R\$ 7.464,0000 13/12/2021  
DE MATERIAL 01:58:34  
ELETRICO  
EIRELI

**Marca:** INBRAX

**Fabricante:** INBRAX

**Modelo / Versão:** INVSTE 150W**Descrição Detalhada do Objeto Ofertado:** Reator para lâmpada Vapor de Sódio de 150W alta pressão; uso externo 150w; 220v; 60hz fator de potência mínimo de 0,92; com Ignitor incorporado; perda máxima 24w delta t 65° tw 105 °, galvanizado a fogo - apresentar junto a proposta, seloprocel e garantia de 5 anos gravado na etiqueta.**Porte da empresa:** ME/EPP

00.226.324/0001-42	ELETRICA LUZ COMERCIAL DE MATERIAIS ELETRICOS EIRELI	Sim	Sim	60	R\$ 124,4000	R\$ 7.464,0000	13/12/2021 08:20:32
--------------------	--	-----	-----	----	--------------	----------------	------------------------

**Marca:** JRC**Fabricante:** JRC**Modelo / Versão:** RVS150AEZN**Descrição Detalhada do Objeto Ofertado:** Reator para lâmpada Vapor de Sódio de 150W alta pressão; uso externo 150w; 220v; 60hz fator de potência mínimo de 0,92; com ignitor incorporado; perda máxima 24w delta t 65° tw 105 °, galvanizado a fogo - apresentar junto a proposta, selo procel e garantia de 5 anos gravado na etiqueta.**Porte da empresa:** ME/EPP**Lances** (Obs: lances com \* na frente foram excluídos pelo pregoeiro)

Valor do Lance	CNPJ/CPF	Data/Hora Registro
R\$ 124,4000	42.070.491/0001-97	13/12/2021 09:00:01:323
R\$ 124,4000	40.854.018/0001-75	13/12/2021 09:00:01:323
R\$ 124,4000	35.661.731/0001-62	13/12/2021 09:00:01:323
R\$ 124,4000	76.072.776/0001-89	13/12/2021 09:00:01:323
R\$ 124,4000	00.226.324/0001-42	13/12/2021 09:00:01:323
R\$ 124,4000	37.487.516/0001-12	13/12/2021 09:00:01:323
R\$ 124,0000	22.745.664/0001-12	13/12/2021 09:00:01:323
R\$ 124,0000	22.683.848/0001-03	13/12/2021 09:00:01:323
R\$ 123,0000	37.278.673/0001-18	13/12/2021 09:00:01:323
R\$ 116,7000	15.332.845/0001-51	13/12/2021 09:00:01:323
R\$ 84,2100	34.371.313/0001-78	13/12/2021 09:00:01:323
R\$ 84,0800	37.278.673/0001-18	13/12/2021 09:10:05:187
R\$ 82,0000	15.332.845/0001-51	13/12/2021 09:11:56:127
R\$ 81,8800	37.278.673/0001-18	13/12/2021 09:11:56:287
R\$ 78,0000	15.332.845/0001-51	13/12/2021 09:12:07:753
R\$ 77,8400	37.278.673/0001-18	13/12/2021 09:12:08:377
R\$ 76,4200	00.226.324/0001-42	13/12/2021 09:12:20:717
R\$ 76,2400	37.278.673/0001-18	13/12/2021 09:12:21:503
R\$ 84,6000	37.487.516/0001-12	13/12/2021 09:13:25:683
R\$ 72,0000	15.332.845/0001-51	13/12/2021 09:13:53:833
R\$ 93,0000	22.683.848/0001-03	13/12/2021 09:14:54:980
R\$ 80,0000	22.745.664/0001-12	13/12/2021 09:16:23:233

**Não existem lances de desempate ME/EPP para o item****Eventos do Item**

Evento	Data	Observações
Encerramento análise de propostas	13/12/2021 09:03:01	Análise de propostas do item finalizada.
Abertura	13/12/2021 09:10:04	Item aberto.
Encerramento sem prorrogação	13/12/2021 09:20:05	Item aguardando decisão sobre reinício ou encerramento da etapa aberta.
Encerramento etapa aberta	13/12/2021 09:20:40	Encerrada etapa aberta do item.
Sorteio eletrônico	13/12/2021 09:20:40	Item teve empate real para o valor 124,4000. Procedeu-se o sorteio eletrônico entre os fornecedores com propostas empatadas.
Encerramento	13/12/2021 09:20:40	Item encerrado.
Recusa de proposta	13/12/2021 13:34:12	Recusa da proposta. Fornecedor: DOUGLAS POSSAN EIRELI, CNPJ/CPF: 15.332.845/0001-51, pelo melhor lance de R\$ 72,0000. Motivo: em verificação a sua proposta para os itens 02,04 e 07, conforme documentação enviada pela empresa a garantia é de 03 anos e o edital solicita garantia de 05 anos e para o item 08 a empresa enviou catálogo do fabricante e boletim de ensaio da marca INCESA e a proposta consta a marca KANOVA.



Abertura do prazo - Convocação anexo	13/12/2021 13:52:47	Convocado para envio de anexo o fornecedor EREMASTER DISTRIBUIDORA DE FERRAGENS E FERRAMENTAS LTDA, CNPJ/CPF: 37.278.673/0001-18.
Encerramento do prazo - Convocação anexo	13/12/2021 14:29:14	Encerrado o prazo de Convocação de Anexo pelo fornecedor EREMASTER DISTRIBUIDORA DE FERRAGENS E FERRAMENTAS LTDA, CNPJ/CPF: 37.278.673/0001-18.
Aceite de proposta	13/12/2021 16:08:17	Aceite individual da proposta. Fornecedor: EREMASTER DISTRIBUIDORA DE FERRAGENS E FERRAMENTAS LTDA, CNPJ/CPF: 37.278.673/0001-18, pelo melhor lance de R\$ 76,2400.
Habilitação de fornecedor	15/12/2021 13:43:58	Habilitação em grupo de propostas. Fornecedor: EREMASTER DISTRIBUIDORA DE FERRAGENS E FERRAMENTAS LTDA - CNPJ/CPF: 37.278.673/0001-18

**Não existem intenções de recurso para o item**

**Item: 5 - Corta - fio**

**Propostas** Participaram deste item as empresas abaixo relacionadas, com suas respectivas propostas. (As propostas com \* na frente foram desclassificadas)

CNPJ/CPF	Fornecedor	ME/EPP Equiparada	Declaração ME/EPP	Quantidade	Valor Unit.	Valor Global	Data/Hora Registro
34.371.313/0001-78	JOICE HEINTZ	Sim	Sim	400	R\$ 15,6000	R\$ 6.240,0000	09/12/2021 13:43:44
	<b>Marca:</b> TECNOLINSA <b>Fabricante:</b> TECNOLINSA <b>Modelo / Versão:</b> FOTOELETRICO <b>Descrição Detalhada do Objeto Ofertado:</b> Rele Fotoelétrico térmico 1.000W – 220V - 1.800VA.Princípio de funcionamento eletromagnético, acionamento instantâneo, contato de carga normalmente fechado (NF), proteção contra surtos de tensão. Saída ligada durante a noite, índice de Proteção IP54. Apresentar junto a proposta características técnicas e garantia de 24 Meses. <b>Porte da empresa:</b> ME/EPP						
22.683.848/0001-03	ACR COMERCIO E SERVICOS EIRELI	Sim	Sim	400	R\$ 25,0000	R\$ 10.000,0000	03/12/2021 10:55:01
	<b>Marca:</b> POLLUX <b>Fabricante:</b> POLLUX <b>Modelo / Versão:</b> ST10 <b>Descrição Detalhada do Objeto Ofertado:</b> CONFORME EDITAL <b>Porte da empresa:</b> ME/EPP						
15.332.845/0001-51	DOUGLAS POSSAN EIRELI	Sim	Sim	400	R\$ 25,3200	R\$ 10.128,0000	13/12/2021 08:24:46
	<b>Marca:</b> MARGIRIUS <b>Fabricante:</b> MARGIRIUS <b>Modelo / Versão:</b> FOTOELETRICO TERMICO <b>Descrição Detalhada do Objeto Ofertado:</b> Rele Fotoelétrico térmico 1.000W – 220V - 1.800VA. Princípio de funcionamento eletromagnético, acionamento instantâneo, contato de carga normalmente fechado (NF), proteção contra surtos de tensão. Saída ligada durante a noite, índice de Proteção IP54. Apresentar junto a proposta características técnicas e garantia de 12 Meses. <b>Porte da empresa:</b> ME/EPP						
37.278.673/0001-18	EREMASTER DISTRIBUIDORA DE FERRAGENS E FERRAMENTAS LTDA	Sim	Sim	400	R\$ 25,6900	R\$ 10.276,0000	12/12/2021 21:40:05
	<b>Marca:</b> EXATRON <b>Fabricante:</b> EXATRON <b>Modelo / Versão:</b> EXATRON <b>Descrição Detalhada do Objeto Ofertado:</b> Rele Fotoelétrico térmico 1.000W - 220V - 1.800VA. Princípio de funcionamento eletromagnético, acionamento instantâneo, contato de carga normalmente fechado (NF), proteção contra surtos de tensão. Saída ligada durante a noite, índice de Proteção IP54. Apresentar junto a proposta características técnicas e garantia de 12 Meses. <b>Porte da empresa:</b> ME/EPP						
42.070.491/0001-97	DGA COMERCIO DE MATERIAIS ELETRICOS LTDA	Sim	Sim	400	R\$ 25,9000	R\$ 10.360,0000	07/12/2021 13:35:00
	<b>Marca:</b> EXATRON <b>Fabricante:</b> EXATRON <b>Modelo / Versão:</b> EXATRON <b>Descrição Detalhada do Objeto Ofertado:</b> Rele Fotoelétrico térmico 1.000W 220V - 1.800VA. Princípio de funcionamento eletromagnético, acionamento instantâneo, contato de carga normalmente fechado (NF), proteção contra surtos de tensão. Saída ligada durante a noite, índice de Proteção IP54. Apresentar junto a proposta características técnicas e garantia de 12 Meses. <b>Porte da empresa:</b> ME/EPP						
40.854.018/0001-75	PARANAIBA	Sim	Sim	400	R\$ 25,9000	R\$ 10.360,0000	08/12/2021

REDE ELETRICA  
LTDA

**Marca:** TECNOWATT

**Fabricante:** TECNOWATT

**Modelo / Versão:** DE ACORDO COM O EDITAL

**Descrição Detalhada do Objeto Ofertado:** Rele Fotoelétrico térmico 1.000W – 220V - 1.800VA. Princípio de funcionamento eletromagnético, acionamento instantâneo, contato de carga normalmente fechado (NF), proteção contra surtos de tensão. Saída ligada durante a noite, índice de Proteção IP54. Apresentar junto a proposta características técnicas e garantia de 12 Meses.

**Porte da empresa:** ME/EPP

35.661.731/0001-62 DO KESNE Sim Sim 400 R\$ 25,9000 R\$ 10.360,0000 10/12/2021  
16:15:20

MATERIAIS DE  
CONSTRUCAO

EIRELI

**Marca:** INBRAX

**Fabricante:** INBRAX

**Modelo / Versão:** RF NF 220V

**Descrição Detalhada do Objeto Ofertado:** Rele Fotoelétrico térmico 1.000W – 220V - 1.800VA. Princípio de funcionamento eletromagnético, acionamento instantâneo, contato de carga normalmente fechado (NF), proteção contra surtos de tensão. Saída ligada durante a noite, índice de Proteção IP54. Apresentar junto a proposta características técnicas e garantia de 12 Meses.

**Porte da empresa:** ME/EPP

76.072.776/0001-89 ELETRO LUZ Sim Sim 400 R\$ 25,9000 R\$ 10.360,0000 11/12/2021  
11:25:58

COMERCIO DE

MATERIAIS

ELETRICOS

LTDA

**Marca:** POLLUX

**Fabricante:** POLLUX

**Modelo / Versão:** .

**Descrição Detalhada do Objeto Ofertado:** Rele Fotoelétrico térmico 1.000W – 220V - 1.800VA. Princípio de funcionamento eletromagnético, acionamento instantâneo, contato de carga normalmente fechado (NF), proteção contra surtos de tensão. Saída ligada durante a noite, índice de Proteção IP54. Apresentar junto a proposta características técnicas e garantia de 12 Meses.

**Porte da empresa:** ME/EPP

37.487.516/0001-12 SNT COMERCIO Sim Sim 400 R\$ 25,9000 R\$ 10.360,0000 13/12/2021  
01:58:34

DE MATERIAL

ELETRICO

EIRELI

**Marca:** DREIK

**Fabricante:** DREIK

**Modelo / Versão:** RFT01

**Descrição Detalhada do Objeto Ofertado:** Rele Fotoelétrico térmico 1.000W – 220V - 1.800VA. Princípio de funcionamento eletromagnético, acionamento instantâneo, contato de carga normalmente fechado (NF), proteção contra surtos de tensão. Saída ligada durante a noite, índice de Proteção IP54. Apresentar junto a proposta características técnicas e garantia de 12 Meses.

**Porte da empresa:** ME/EPP

00.226.324/0001-42 ELETRICA LUZ Sim Sim 400 R\$ 25,9000 R\$ 10.360,0000 13/12/2021  
08:20:32

COMERCIAL DE

MATERIAIS

ELETRICOS

EIRELI

**Marca:** EXATRON

**Fabricante:** EXATRON

**Modelo / Versão:** RFR2FS

**Descrição Detalhada do Objeto Ofertado:** Rele Fotoelétrico térmico 1.000W – 220V - 1.800VA. Princípio de funcionamento eletromagnético, acionamento instantâneo, contato de carga normalmente fechado (NF), proteção contra surtos de tensão. Saída ligada durante a noite, índice de Proteção IP54. Apresentar junto a proposta características técnicas e garantia de 12 Meses.

**Porte da empresa:** ME/EPP

**Lances** (Obs: lances com \* na frente foram excluídos pelo pregoeiro)

Valor do Lance	CNPJ/CPF	Data/Hora Registro
R\$ 25,9000	42.070.491/0001-97	13/12/2021 09:00:01:323
R\$ 25,9000	35.661.731/0001-62	13/12/2021 09:00:01:323
R\$ 25,9000	76.072.776/0001-89	13/12/2021 09:00:01:323
R\$ 25,9000	40.854.018/0001-75	13/12/2021 09:00:01:323
R\$ 25,9000	00.226.324/0001-42	13/12/2021 09:00:01:323
R\$ 25,9000	37.487.516/0001-12	13/12/2021 09:00:01:323
R\$ 25,6900	37.278.673/0001-18	13/12/2021 09:00:01:323
R\$ 25,3200	15.332.845/0001-51	13/12/2021 09:00:01:323
R\$ 25,0000	22.683.848/0001-03	13/12/2021 09:00:01:323
R\$ 15,6000	34.371.313/0001-78	13/12/2021 09:00:01:323
R\$ 12,0000	00.226.324/0001-42	13/12/2021 09:12:27:853

R\$ 13,8000  
R\$ 15,4500  
R\$ 14,0000

37.487.516/0001-12  
42.070.491/0001-97  
22.683.848/0001-03

13/12/2021 09:13:37:633  
13/12/2021 09:14:25:593  
13/12/2021 09:15:27:163

625  
L

**Não existem lances de desempate ME/EPP para o item**

**Eventos do Item**

Evento	Data	Observações
Encerramento análise de propostas	13/12/2021 09:03:05	Análise de propostas do item finalizada.
Abertura	13/12/2021 09:10:05	Item aberto.
Encerramento sem prorrogação	13/12/2021 09:20:06	Item aguardando decisão sobre reinício ou encerramento da etapa aberta.
Encerramento etapa aberta	13/12/2021 09:20:43	Encerrada etapa aberta do item.
Sorteio eletrônico	13/12/2021 09:20:43	Item teve empate real para o valor 25,9000. Procedeu-se o sorteio eletrônico entre os fornecedores com propostas empatadas.
Encerramento	13/12/2021 09:20:43	Item encerrado.
Abertura do prazo - Convocação anexo	13/12/2021 09:55:27	Convocado para envio de anexo o fornecedor ELETRICA LUZ COMERCIAL DE MATERIAIS ELETRICOS EIRELI, CNPJ/CPF: 00.226.324/0001-42.
Encerramento do prazo - Convocação anexo	13/12/2021 09:57:59	Encerrado o prazo de Convocação de Anexo pelo fornecedor ELETRICA LUZ COMERCIAL DE MATERIAIS ELETRICOS EIRELI, CNPJ/CPF: 00.226.324/0001-42.
Aceite de proposta	13/12/2021 13:33:08	Aceite individual da proposta. Fornecedor: ELETRICA LUZ COMERCIAL DE MATERIAIS ELETRICOS EIRELI, CNPJ/CPF: 00.226.324/0001-42, pelo melhor lance de R\$ 12,0000.
Habilitação de fornecedor	15/12/2021 13:43:58	Habilitação em grupo de propostas. Fornecedor: ELETRICA LUZ COMERCIAL DE MATERIAIS ELETRICOS EIRELI - CNPJ/CPF: 00.226.324/0001-42

**Não existem intenções de recurso para o item**

**Item: 6 - Corta - fio**

**Propostas** Participaram deste item as empresas abaixo relacionadas, com suas respectivas propostas. (As propostas com \* na frente foram desclassificadas)

CNPJ/CPF	Fornecedor	ME/EPP Equiparada	Declaração ME/EPP	Quantidade	Valor Unit.	Valor Global	Data/Hora Registro
34.371.313/0001-78	JOICE HEINTZ	Sim	Sim	40	R\$ 25,3100	R\$ 1.012,4000	09/12/2021 13:43:44
	<b>Marca:</b> EMPALUX <b>Fabricante:</b> EMPALUX <b>Modelo / Versão:</b> SO24034 <b>Descrição Detalhada do Objeto Ofertado:</b> Lâmpada Vapor de Sódio de 400W alta pressão, garantia de 12 meses fluxo luminoso no mínimo 56.500 lumens, vida mediana no mínimo 32.000 horas. <b>Porte da empresa:</b> ME/EPP						
15.332.845/0001-51	DOUGLAS POSSAN EIRELI	Sim	Sim	40	R\$ 35,9800	R\$ 1.439,2000	13/12/2021 08:24:46
	<b>Marca:</b> AVANT <b>Fabricante:</b> AVANT <b>Modelo / Versão:</b> VAPOR SODIO <b>Descrição Detalhada do Objeto Ofertado:</b> Lâmpada Vapor de Sódio de 400W alta pressão, garantia de 12 meses fluxo luminoso no mínimo 56.500 lumens, vida mediana no mínimo 32.000 horas. <b>Porte da empresa:</b> ME/EPP						
22.683.848/0001-03	ACR COMERCIO E SERVICOS EIRELI	Sim	Sim	40	R\$ 38,0000	R\$ 1.520,0000	03/12/2021 10:55:01
	<b>Marca:</b> EMPALUX <b>Fabricante:</b> EMPALUX <b>Modelo / Versão:</b> SO24034 <b>Descrição Detalhada do Objeto Ofertado:</b> CONFORME EDITAL <b>Porte da empresa:</b> ME/EPP						
22.745.664/0001-12	FCA COMERCIO DE MATERIAIS ELETRICOS LTDA	Sim	Sim	40	R\$ 38,0000	R\$ 1.520,0000	10/12/2021 13:40:29
	<b>Marca:</b> GOODLUX/SO400E40-T <b>Fabricante:</b> GOODLUX/SO400E40-T <b>Modelo / Versão:</b> GOODLUX/SO400E40-T <b>Descrição Detalhada do Objeto Ofertado:</b> Lâmpada Vapor de Sódio de 400W alta pressão, garantia de 12 meses fluxo luminoso no mínimo 56.500 lumens, vida mediana no mínimo 32.000 horas. <b>Porte da empresa:</b> ME/EPP						
42.070.491/0001-97	DGA COMERCIO	Sim	Sim	40	R\$ 38,0800	R\$ 1.523,2000	07/12/2021

DE MATERIAIS  
ELETRICOS LTDA

**Marca:** IDEAL

**Fabricante:** IDEAL

**Modelo / Versão:** IDEAL

**Descrição Detalhada do Objeto Ofertado:** Lâmpada Vapor de Sódio de 400W alta pressão, garantia de 12 meses fluxo luminoso no mínimo 56.500 lumens, vida mediana no mínimo 32.000 horas.

**Porte da empresa:** ME/EPP

35.661.731/0001-62 DO KESNE Sim Sim 40 R\$ 38,0800 R\$ 1.523,2000 10/12/2021  
16:15:20

MATERIAIS DE  
CONSTRUCAO  
EIRELI

**Marca:** INBRAX

**Fabricante:** INBRAX

**Modelo / Versão:** LVS400W

**Descrição Detalhada do Objeto Ofertado:** Lâmpada Vapor de Sódio de 400W alta pressão, garantia de 12 meses fluxo luminoso no mínimo 56.500 lumens, vida mediana no mínimo 32.000 horas.

**Porte da empresa:** ME/EPP

76.072.776/0001-89 ELETRO LUZ Sim Sim 40 R\$ 38,0800 R\$ 1.523,2000 11/12/2021  
11:25:58

COMERCIO DE  
MATERIAIS  
ELETRICOS LTDA

**Marca:** GOODLUX

**Fabricante:** GOODLUX

**Modelo / Versão:** .

**Descrição Detalhada do Objeto Ofertado:** Lâmpada Vapor de Sódio de 400W alta pressão, garantia de 12 meses fluxo luminoso no mínimo 56.500 lumens, vida mediana no mínimo 32.000 horas.

**Porte da empresa:** ME/EPP

30.651.162/0001-50 DINAMICA SHOP Sim Sim 40 R\$ 38,0800 R\$ 1.523,2000 11/12/2021  
19:33:33

EIRELI

**Marca:** GOODLUX

**Fabricante:** GOODLUX

**Modelo / Versão:** SO400E40-T

**Descrição Detalhada do Objeto Ofertado:** Lâmpada Vapor de Sódio de 400W alta pressão, garantia de 12 meses fluxo luminoso no mínimo 56.500 lumens, vida mediana no mínimo 32.000 horas.

**Porte da empresa:** ME/EPP

37.487.516/0001-12 SNT COMERCIO Sim Sim 40 R\$ 38,0800 R\$ 1.523,2000 13/12/2021  
01:58:34

DE MATERIAL  
ELETRICO EIRELI

**Marca:** SANLIGHT

**Fabricante:** SANLIGHT

**Modelo / Versão:** SL-T400W

**Descrição Detalhada do Objeto Ofertado:** Lâmpada Vapor de Sódio de 400W alta pressão, garantia de 12 meses fluxo luminoso no mínimo 56.500 lumens, vida mediana no mínimo 32.000 horas.

**Porte da empresa:** ME/EPP

00.226.324/0001-42 ELETRICA LUZ Sim Sim 40 R\$ 38,0800 R\$ 1.523,2000 13/12/2021  
08:20:32

COMERCIAL DE  
MATERIAIS  
ELETRICOS  
EIRELI

**Marca:** SANLIGHT

**Fabricante:** SANLIGHT

**Modelo / Versão:** SL-400

**Descrição Detalhada do Objeto Ofertado:** Lâmpada Vapor de Sódio de 400W alta pressão, garantia de 12 meses fluxo luminoso no mínimo 56.500 lumens, vida mediana no mínimo 32.000 horas.

**Porte da empresa:** ME/EPP

**Lances** (Obs: lances com \* na frente foram excluídos pelo pregoeiro)

Valor do Lance	CNPJ/CPF	Data/Hora Registro
R\$ 38,0800	76.072.776/0001-89	13/12/2021 09:00:01:323
R\$ 38,0800	30.651.162/0001-50	13/12/2021 09:00:01:323
R\$ 38,0800	37.487.516/0001-12	13/12/2021 09:00:01:323
R\$ 38,0800	00.226.324/0001-42	13/12/2021 09:00:01:323
R\$ 38,0800	42.070.491/0001-97	13/12/2021 09:00:01:323
R\$ 38,0800	35.661.731/0001-62	13/12/2021 09:00:01:323
R\$ 38,0000	22.745.664/0001-12	13/12/2021 09:00:01:323
R\$ 38,0000	22.683.848/0001-03	13/12/2021 09:00:01:323
R\$ 35,9800	15.332.845/0001-51	13/12/2021 09:00:01:323
R\$ 25,3100	34.371.313/0001-78	13/12/2021 09:00:01:323
R\$ 31,0800	00.226.324/0001-42	13/12/2021 09:12:40:460
R\$ 27,9600	37.487.516/0001-12	13/12/2021 09:13:45:673
R\$ 25,0000	22.745.664/0001-12	13/12/2021 09:15:33:313

R\$ 24,7000	22.683.848/0001-03	13/12/2021 09:16:02:377
R\$ 24,0000	22.745.664/0001-12	13/12/2021 09:16:33:203
R\$ 29,0000	30.651.162/0001-50	13/12/2021 09:17:32:710
R\$ 23,9000	22.683.848/0001-03	13/12/2021 09:19:52:080
R\$ 23,5000	22.745.664/0001-12	13/12/2021 09:20:21:657
R\$ 23,0000	22.683.848/0001-03	13/12/2021 09:20:29:053
R\$ 36,0000	76.072.776/0001-89	13/12/2021 09:20:36:137
R\$ 22,9000	22.745.664/0001-12	13/12/2021 09:21:05:427
R\$ 22,0000	22.683.848/0001-03	13/12/2021 09:21:13:690
R\$ 21,9000	22.745.664/0001-12	13/12/2021 09:21:53:377

627

**Não existem lances de desempate ME/EPP para o item****Eventos do Item**

Evento	Data	Observações
Encerramento análise de propostas	13/12/2021 09:03:09	Análise de propostas do item finalizada.
Abertura	13/12/2021 09:10:06	Item aberto.
Encerramento etapa aberta	13/12/2021 09:23:54	Encerrada etapa aberta do item.
Sorteio eletrônico	13/12/2021 09:23:54	Item teve empate real para o valor 38,0800. Procedeu-se o sorteio eletrônico entre os fornecedores com propostas empatadas.
Encerramento	13/12/2021 09:23:54	Item encerrado.
Aceite de proposta	13/12/2021 13:32:34	Aceite individual da proposta. Fornecedor: FCA COMERCIO DE MATERIAIS ELETRICOS LTDA, CNPJ/CPF: 22.745.664/0001-12, pelo melhor lance de R\$ 21,9000.
Habilitação de fornecedor	15/12/2021 13:43:58	Habilitação em grupo de propostas. Fornecedor: FCA COMERCIO DE MATERIAIS ELETRICOS LTDA - CNPJ/CPF: 22.745.664/0001-12

**Não existem intenções de recurso para o item****Item: 7 - Corta - fio**

**Propostas** Participaram deste item as empresas abaixo relacionadas, com suas respectivas propostas. (As propostas com \* na frente foram desclassificadas)

CNPJ/CPF	Fornecedor	ME/EPP Equiparada	Declaração ME/EPP	Quantidade	Valor Unit.	Valor Global	Data/Hora Registro
34.371.313/0001-78	JOICE HEINTZ	Sim	Sim	40	R\$ 104,3300	R\$ 4.173,2000	09/12/2021 13:43:44
	<b>Marca:</b> EPI TECNOLINSA <b>Fabricante:</b> EPI TECNOLINSA <b>Modelo / Versão:</b> EPI 400 <b>Descrição Detalhada do Objeto Ofertado:</b> Reator para Lâmpada Vapor de Sódio 400W alta pressão; uso externo; 220V; 60hz fator de potência mínimo de 0,92; perda máxima 32W, delta T 65° com ignitor incorporado. Apresentar junto a proposta selo procel e garantia de 5 anos gravado na etiqueta. <b>Porte da empresa:</b> ME/EPP						
15.332.845/0001-51	DOUGLAS POSSAN EIRELI	Sim	Sim	40	R\$ 133,9800	R\$ 5.359,2000	13/12/2021 08:24:46
	<b>Marca:</b> KANOVA <b>Fabricante:</b> KANOVA <b>Modelo / Versão:</b> VAPOR SODIO <b>Descrição Detalhada do Objeto Ofertado:</b> Reator para Lâmpada Vapor de Sódio 400W alta pressão; uso externo; 220V; 60hz fator de potência mínimo de 0,92; perda máxima 32W, delta T 65° com ignitor incorporado. Apresentar junto a proposta selo procel e garantia de 5 anos gravado na etiqueta. <b>Porte da empresa:</b> ME/EPP						
37.278.673/0001-18	EREMASTER DISTRIBUIDORA DE FERRAGENS E FERRAMENTAS LTDA	Sim	Sim	40	R\$ 136,0000	R\$ 5.440,0000	12/12/2021 21:40:05
	<b>Marca:</b> GOODLUX <b>Fabricante:</b> GOODLUX <b>Modelo / Versão:</b> GOODLUX <b>Descrição Detalhada do Objeto Ofertado:</b> Reator para Lâmpada Vapor de Sódio 400W alta pressão; uso externo; 220V; 60hz fator de potência mínimo de 0,92; perda máxima 32W, delta T 65° com ignitor incorporado. Apresentar junto a proposta selo procel e garantia de 5 anos gravado na etiqueta. <b>Porte da empresa:</b> ME/EPP						
22.683.848/0001-03	ACR COMERCIO E SERVICOS	Sim	Sim	40	R\$ 137,0000	R\$ 5.480,0000	03/12/2021 10:55:01

EIRELI

**Marca:** INBRAX**Fabricante:** INBRAX**Modelo / Versão:** INVSTE 400W**Descrição Detalhada do Objeto Ofertado:** CONFORME EDITAL**Porte da empresa:** ME/EPP

42.070.491/0001-97	DGA COMERCIO DE MATERIAIS ELETRICOS LTDA	Sim	Sim	40	R\$ 137,0000	R\$ 5.480,0000	07/12/2021 13:35:02
--------------------	--	-----	-----	----	--------------	----------------	---------------------

**Marca:** IDEAL**Fabricante:** IDEAL**Modelo / Versão:** IDEAL**Descrição Detalhada do Objeto Ofertado:** Reator para Lâmpada Vapor de Sódio 400W alta pressão; uso externo; 220V; 60hz fator de potência mínimo de 0,92; perda máxima 32W, delta T 65° com ignitor incorporado. Apresentar junto a proposta selo procel e garantia de 5 anos gravado na etiqueta.**Porte da empresa:** ME/EPP

40.854.018/0001-75	PARANAIBA REDE ELETRICA LTDA	Sim	Sim	40	R\$ 137,0000	R\$ 5.480,0000	08/12/2021 15:03:53
--------------------	------------------------------	-----	-----	----	--------------	----------------	---------------------

**Marca:** DEMAPE**Fabricante:** DEMAPE**Modelo / Versão:** DE ACORDO COM O EDITAL**Descrição Detalhada do Objeto Ofertado:** Reator para Lâmpada Vapor de Sódio 400W alta pressão; uso externo; 220V; 60hz fator de potência mínimo de 0,92; perda máxima 32W, delta T 65° com ignitor incorporado. Apresentar junto a proposta selo procel e garantia de 5 anos gravado na etiqueta.**Porte da empresa:** ME/EPP

22.745.664/0001-12	FCA COMERCIO DE MATERIAIS ELETRICOS LTDA	Sim	Sim	40	R\$ 137,0000	R\$ 5.480,0000	10/12/2021 13:40:29
--------------------	--	-----	-----	----	--------------	----------------	---------------------

**Marca:** GOODLUX/SO400EA26PRO**Fabricante:** GOODLUX/SO400EA26PROCEL**Modelo / Versão:** GOODLUX/SO400EA26PROCEL**Descrição Detalhada do Objeto Ofertado:** Reator para Lâmpada Vapor de Sódio 400W alta pressão; uso externo; 220V; 60hz fator de potência mínimo de 0,92; perda máxima 32W, delta T 65° com ignitor incorporado. Apresentar junto a proposta selo procel e garantia de 5 anos gravado na etiqueta.**Porte da empresa:** ME/EPP

35.661.731/0001-62	DO KESNE MATERIAIS DE CONSTRUCAO EIRELI	Sim	Sim	40	R\$ 137,0000	R\$ 5.480,0000	10/12/2021 16:15:20
--------------------	---	-----	-----	----	--------------	----------------	---------------------

**Marca:** INBRAX**Fabricante:** INBRAX**Modelo / Versão:** INVSTE 400W**Descrição Detalhada do Objeto Ofertado:** Reator para Lâmpada Vapor de Sódio 400W alta pressão; uso externo; 220V; 60hz fator de potência mínimo de 0,92; perda máxima 32W, delta T 65° com ignitor incorporado. Selo procel e garantia de 5 anos.**Porte da empresa:** ME/EPP

76.072.776/0001-89	ELETRO LUZ COMERCIO DE MATERIAIS ELETRICOS LTDA	Sim	Sim	40	R\$ 137,0000	R\$ 5.480,0000	11/12/2021 11:25:58
--------------------	---	-----	-----	----	--------------	----------------	---------------------

**Marca:** INBRAX**Fabricante:** INBRAX**Modelo / Versão:** .**Descrição Detalhada do Objeto Ofertado:** Reator para Lâmpada Vapor de Sódio 400W alta pressão; uso externo; 220V; 60hz fator de potência mínimo de 0,92; perda máxima 32W, delta T 65° com ignitor incorporado. Apresentar junto a proposta selo procel e garantia de 5 anos gravado na**Porte da empresa:** ME/EPP

37.487.516/0001-12	SNT COMERCIO DE MATERIAL ELETTRICO EIRELI	Sim	Sim	40	R\$ 137,0000	R\$ 5.480,0000	13/12/2021 01:58:34
--------------------	---	-----	-----	----	--------------	----------------	---------------------

**Marca:** INBRAX**Fabricante:** INBRAX**Modelo / Versão:** INVSTE 400W**Descrição Detalhada do Objeto Ofertado:** Reator para Lâmpada Vapor de Sódio 400W alta pressão; uso externo; 220V; 60hz fator de potência mínimo de 0,92; perda máxima 32W, delta T 65° com ignitor incorporado. Apresentar junto a proposta selo procel e garantia de 5 anos gravado na etiqueta.**Porte da empresa:** ME/EPP

00.226.324/0001-42	ELETTRICA LUZ COMERCIAL DE MATERIAIS ELETTRICOS EIRELI	Sim	Sim	40	R\$ 137,0000	R\$ 5.480,0000	13/12/2021 08:20:32
--------------------	--	-----	-----	----	--------------	----------------	---------------------

**Marca:** JRC**Fabricante:** JRC**Modelo / Versão:** RVS400AEPT**Descrição Detalhada do Objeto Ofertado:** Reator para Lâmpada Vapor de Sódio 400W alta pressão; uso externo; 220V; 60hz fator de potência mínimo de 0,92; perda máxima 32W, delta T 65° com ignitor incorporado. Apresentar junto a proposta selo procel e garantia de 5 anos gravado na etiqueta.**Porte da empresa:** ME/EPP**Lances** (Obs: lances com \* na frente foram excluídos pelo pregoeiro)

Valor do Lance	CNPJ/CPF	Data/Hora Registro
R\$ 137,0000	22.683.848/0001-03	13/12/2021 09:00:01:323
R\$ 137,0000	42.070.491/0001-97	13/12/2021 09:00:01:323
R\$ 137,0000	35.661.731/0001-62	13/12/2021 09:00:01:323
R\$ 137,0000	22.745.664/0001-12	13/12/2021 09:00:01:323
R\$ 137,0000	40.854.018/0001-75	13/12/2021 09:00:01:323
R\$ 137,0000	76.072.776/0001-89	13/12/2021 09:00:01:323
R\$ 137,0000	00.226.324/0001-42	13/12/2021 09:00:01:323
R\$ 137,0000	37.487.516/0001-12	13/12/2021 09:00:01:323
R\$ 136,0000	37.278.673/0001-18	13/12/2021 09:00:01:323
R\$ 133,9800	15.332.845/0001-51	13/12/2021 09:00:01:323
R\$ 104,3300	34.371.313/0001-78	13/12/2021 09:00:01:323
R\$ 133,8700	37.278.673/0001-18	13/12/2021 09:10:09:533
R\$ 128,1100	00.226.324/0001-42	13/12/2021 09:12:47:830
R\$ 100,0000	15.332.845/0001-51	13/12/2021 09:12:48:407
R\$ 128,0000	37.278.673/0001-18	13/12/2021 09:12:55:870
R\$ 99,0000	37.487.516/0001-12	13/12/2021 09:13:53:793
R\$ 97,0000	15.332.845/0001-51	13/12/2021 09:14:13:540
R\$ 97,8000	37.487.516/0001-12	13/12/2021 09:14:25:307
R\$ 125,0000	22.683.848/0001-03	13/12/2021 09:15:45:903
R\$ 124,8600	37.278.673/0001-18	13/12/2021 09:15:59:370
R\$ 124,0000	22.745.664/0001-12	13/12/2021 09:18:26:447
R\$ 123,8400	37.278.673/0001-18	13/12/2021 09:19:36:337
R\$ 135,0000	76.072.776/0001-89	13/12/2021 09:20:43:507
R\$ 123,0000	22.745.664/0001-12	13/12/2021 09:21:21:007
R\$ 122,8800	37.278.673/0001-18	13/12/2021 09:22:46:867
R\$ 132,0000	40.854.018/0001-75	13/12/2021 09:24:40:230
R\$ 123,9000	40.854.018/0001-75	13/12/2021 09:25:41:630

**Não existem lances de desempate ME/EPP para o item****Eventos do Item**

Evento	Data	Observações
Encerramento análise de propostas	13/12/2021 09:03:13	Análise de propostas do item finalizada.
Abertura	13/12/2021 09:10:07	Item aberto.
Encerramento etapa aberta	13/12/2021 09:27:42	Encerrada etapa aberta do item.
Sorteio eletrônico	13/12/2021 09:27:42	Item teve empate real para o valor 137,0000. Procedeu-se o sorteio eletrônico entre os fornecedores com propostas empatadas.
Encerramento	13/12/2021 09:27:42	Item encerrado.
Recusa de proposta	13/12/2021 13:34:42	Recusa da proposta. Fornecedor: DOUGLAS POSSAN EIRELI, CNPJ/CPF: 15.332.845/0001-51, pelo melhor lance de R\$ 97,0000. Motivo: em verificação a sua proposta para os itens 02,04 e 07, conforme documentação enviada pela empresa a garantia é de 03 anos e o edital solicita garantia de 05 anos e para o item 08 a empresa enviou catálogo do fabricante e boletim de ensaio da marca INCESA e a proposta consta a marca KANOVA.
Abertura do prazo - Convocação anexo	13/12/2021 13:52:54	Convocado para envio de anexo o fornecedor SNT COMERCIO DE MATERIAL ELETRICO EIRELI, CNPJ/CPF: 37.487.516/0001-12.
Abertura do prazo - Convocação anexo	13/12/2021 13:52:55	Convocado para envio de anexo o fornecedor SNT COMERCIO DE MATERIAL ELETRICO EIRELI, CNPJ/CPF: 37.487.516/0001-12.

Recusa de proposta	13/12/2021 16:13:23	Recusa da proposta. Fornecedor: SNT COMERCIO DE MATERIAL ELETRICO EIRELI, CNPJ/CPF: 37.487.516/0001-12, pelo melhor lance de R\$ 97,8000. Motivo: A empresa não enviou a proposta ajustada ai valor final
Encerramento do prazo - Convocação anexo	13/12/2021 16:13:23	Encerrado pelo Sistema o prazo de Convocação de Anexo do fornecedor SNT COMERCIO DE MATERIAL ELETRICO EIRELI, CNPJ/CPF: 37.487.516/0001-12.
Recusa de proposta	13/12/2021 16:13:42	Recusa da proposta. Fornecedor: JOICE HEINTZ, CNPJ/CPF: 34.371.313/0001-78, pelo melhor lance de R\$ 104,3300. Motivo: não cumpre com as exigências contidas nos itens 5.2. alínea "e" e 13.1.6. do edital.
Abertura do prazo - Convocação anexo	13/12/2021 16:14:15	Convocado para envio de anexo o fornecedor EREMASTER DISTRIBUIDORA DE FERRAGENS E FERRAMENTAS LTDA, CNPJ/CPF: 37.278.673/0001-18.
Encerramento do prazo - Convocação anexo	13/12/2021 17:47:11	Encerrado o prazo de Convocação de Anexo pelo fornecedor EREMASTER DISTRIBUIDORA DE FERRAGENS E FERRAMENTAS LTDA, CNPJ/CPF: 37.278.673/0001-18.
Aceite de proposta	14/12/2021 07:11:07	Aceite individual da proposta. Fornecedor: EREMASTER DISTRIBUIDORA DE FERRAGENS E FERRAMENTAS LTDA, CNPJ/CPF: 37.278.673/0001-18, pelo melhor lance de R\$ 122,8800.
Habilitação de fornecedor	15/12/2021 13:43:58	Habilitação em grupo de propostas. Fornecedor: EREMASTER DISTRIBUIDORA DE FERRAGENS E FERRAMENTAS LTDA - CNPJ/CPF: 37.278.673/0001-18

**Não existem intenções de recurso para o item**

**Item: 8 - Corta - fio**

**Propostas** Participaram deste item as empresas abaixo relacionadas, com suas respectivas propostas.  
(As propostas com \* na frente foram desclassificadas)

CNPJ/CPF	Fornecedor	ME/EPP Equiparada	Declaração ME/EPP	Quantidade	Valor Unit.	Valor Global	Data/Hora Registro
21.867.049/0001-16	USIFER - TERMO CONEXOES LTDA	Sim	Sim	300	R\$ 9,0000	R\$ 2.700,0000	08/12/2021 16:20:27
	<b>Marca:</b> SICAME <b>Fabricante:</b> SICAME <b>Modelo / Versão:</b> CONECTOR <b>Descrição Detalhada do Objeto Ofertado:</b> Conector de derivação perfurante CDP 95 derivação 4mm – 35mm e principal 16mm – 95mm. Apresentar junto a proposta catálogo do fabricante, e boletim de ensaio. <b>Porte da empresa:</b> ME/EPP						
15.332.845/0001-51	DOUGLAS POSSAN EIRELI	Sim	Sim	300	R\$ 21,4500	R\$ 6.435,0000	13/12/2021 08:24:46
	<b>Marca:</b> KANOVA <b>Fabricante:</b> KANOVA <b>Modelo / Versão:</b> CDP 95 <b>Descrição Detalhada do Objeto Ofertado:</b> Conector de derivação perfurante CDP 95 derivação 4mm – 35mm e principal 16mm – 95mm. Apresentar junto a proposta catálogo do fabricante, e boletim de ensaio. <b>Porte da empresa:</b> ME/EPP						
22.683.848/0001-03	ACR COMERCIO E SERVICOS EIRELI	Sim	Sim	300	R\$ 22,0000	R\$ 6.600,0000	03/12/2021 10:55:01
	<b>Marca:</b> INTELLI <b>Fabricante:</b> INTELLI <b>Modelo / Versão:</b> CDP95 <b>Descrição Detalhada do Objeto Ofertado:</b> CONFORME EDITAL <b>Porte da empresa:</b> ME/EPP						
40.854.018/0001-75	PARANAIBA REDE ELETRICA LTDA	Sim	Sim	300	R\$ 22,6300	R\$ 6.789,0000	08/12/2021 15:03:53
	<b>Marca:</b> INTELLI <b>Fabricante:</b> INTELLI <b>Modelo / Versão:</b> DE ACORDO COM O EDITAL <b>Descrição Detalhada do Objeto Ofertado:</b> Conector de derivação perfurante CDP 95 derivação 4mm – 35mm e principal 16mm – 95mm. Apresentar junto a proposta catálogo do fabricante, e boletim de ensaio. <b>Porte da empresa:</b> ME/EPP						
35.661.731/0001-62	DO KESNE MATERIAIS DE CONSTRUCAO EIRELI	Sim	Sim	300	R\$ 22,6300	R\$ 6.789,0000	10/12/2021 16:15:20
	<b>Marca:</b> INCESA <b>Fabricante:</b> INCESA <b>Modelo / Versão:</b> CDP 95 <b>Descrição Detalhada do Objeto Ofertado:</b> Conector de derivação perfurante CDP 95 derivação 4mm – 35mm e principal 16mm – 95mm. Apresentar junto a proposta catálogo do fabricante, e boletim de ensaio. <b>Porte da empresa:</b> ME/EPP						



76.072.776/0001-89	ELETRO LUZ COMERCIO DE MATERIAIS ELETRICOS LTDA	Sim	Sim	300	R\$ 22,6300 R\$ 6.789,0000	11/12/2021 11:25:58
	<b>Marca:</b> INCESA <b>Fabricante:</b> INCESA <b>Modelo / Versão:</b> . <b>Descrição Detalhada do Objeto Ofertado:</b> Conector de derivação perfurante CDP 95 derivação 4mm – 35mm e principal 16mm – 95mm. Apresentar junto a proposta catálogo do fabricante, e boletim de ensaio. <b>Porte da empresa:</b> ME/EPP					
01.276.119/0001-54	JV COMERCIO DE MATERIAIS ELETRICOS E DECORACOES LTDA	Sim	Sim	300	R\$ 22,6300 R\$ 6.789,0000	13/12/2021 07:40:13
	<b>Marca:</b> incesa <b>Fabricante:</b> incesa <b>Modelo / Versão:</b> Incesa <b>Descrição Detalhada do Objeto Ofertado:</b> Conector de derivação perfurante CDP 95 derivação 4mm 35mm e principal 16mm 95mm. Apresentar junto a proposta catálogo do fabricante, e boletim de ensaio. <b>Porte da empresa:</b> ME/EPP					
00.226.324/0001-42	ELETRICA LUZ COMERCIAL DE MATERIAIS ELETRICOS EIRELI	Sim	Sim	300	R\$ 22,6300 R\$ 6.789,0000	13/12/2021 08:20:32
	<b>Marca:</b> INCESA <b>Fabricante:</b> INCESA <b>Modelo / Versão:</b> 16-120X4-35 <b>Descrição Detalhada do Objeto Ofertado:</b> Conector de derivação perfurante CDP 95 derivação 4mm – 35mm e principal 16mm – 95mm. Apresentar junto a proposta catálogo do fabricante, e boletim de ensaio. <b>Porte da empresa:</b> ME/EPP					

**Lances** (Obs: lances com \* na frente foram excluídos pelo pregoeiro)

Valor do Lance	CNPJ/CPF	Data/Hora Registro
R\$ 22,6300	40.854.018/0001-75	13/12/2021 09:00:01:323
R\$ 22,6300	35.661.731/0001-62	13/12/2021 09:00:01:323
R\$ 22,6300	76.072.776/0001-89	13/12/2021 09:00:01:323
R\$ 22,6300	01.276.119/0001-54	13/12/2021 09:00:01:323
R\$ 22,6300	00.226.324/0001-42	13/12/2021 09:00:01:323
R\$ 22,0000	22.683.848/0001-03	13/12/2021 09:00:01:323
R\$ 21,4500	15.332.845/0001-51	13/12/2021 09:00:01:323
R\$ 9,0000	21.867.049/0001-16	13/12/2021 09:00:01:323
R\$ 10,9200	00.226.324/0001-42	13/12/2021 09:12:56:227
R\$ 8,0000	15.332.845/0001-51	13/12/2021 09:13:06:427
R\$ 15,0000	22.683.848/0001-03	13/12/2021 09:16:10:783

**Não existem lances de desempate ME/EPP para o item**

#### Eventos do Item

Evento	Data	Observações
Encerramento análise de propostas	13/12/2021 09:03:18	Análise de propostas do item finalizada.
Abertura	13/12/2021 09:10:08	Item aberto.
Encerramento sem prorrogação	13/12/2021 09:20:09	Item aguardando decisão sobre reinício ou encerramento da etapa aberta.
Encerramento etapa aberta	13/12/2021 09:20:47	Encerrada etapa aberta do item.
Sorteio eletrônico	13/12/2021 09:20:47	Item teve empate real para o valor 22,6300. Procedeu-se o sorteio eletrônico entre os fornecedores com propostas empatadas.
Encerramento	13/12/2021 09:20:47	Item encerrado.
Recusa de proposta	13/12/2021 13:34:22	Recusa da proposta. Fornecedor: DOUGLAS POSSAN EIRELI, CNPJ/CPF: 15.332.845/0001-51, pelo melhor lance de R\$ 8,0000. Motivo: em verificação a sua proposta para os itens 02,04 e 07, conforme documentação enviada pela empresa a garantia é de 03 anos e o edital solicita garantia de 05 anos e para o item 08 a empresa enviou catálogo do fabricante e boletim de ensaio da marca INCESA e a proposta consta a marca KANOVA.
Abertura do	13/12/2021	Convocado para envio de anexo o fornecedor USIFER - TERMO CONEXOES LTDA, CNPJ/CPF:

prazo - Convocação anexo	13:53:03	21.867.049/0001-16.
Encerramento do prazo - Convocação anexo	13/12/2021 14:50:57	Encerrado o prazo de Convocação de Anexo pelo fornecedor USIFER - TERMO CONEXOES LTDA, CNPJ/CPF: 21.867.049/0001-16.
Recusa de proposta	13/12/2021 16:13:59	Recusa da proposta. Fornecedor: USIFER - TERMO CONEXOES LTDA, CNPJ/CPF: 21.867.049/0001-16, pelo melhor lance de R\$ 9,0000. Motivo: em verificação a sua proposta para o item 08 não enviou de boletim de ensaio, desta forma não cumprindo com as exigências em edital.
Abertura do prazo - Convocação anexo	13/12/2021 16:14:06	Convocado para envio de anexo o fornecedor ELETRICA LUZ COMERCIAL DE MATERIAIS ELETRICOS EIRELI, CNPJ/CPF: 00.226.324/0001-42.
Encerramento do prazo - Convocação anexo	14/12/2021 08:30:29	Encerrado pelo Pregoeiro o prazo de Convocação de Anexo do fornecedor ELETRICA LUZ COMERCIAL DE MATERIAIS ELETRICOS EIRELI, CNPJ/CPF: 00.226.324/0001-42.
Abertura do prazo - Convocação anexo	14/12/2021 08:39:27	Convocado para envio de anexo o fornecedor ACR COMERCIO E SERVICOS EIRELI, CNPJ/CPF: 22.683.848/0001-03.
Recusa de proposta	14/12/2021 08:40:12	Recusa da proposta. Fornecedor: ELETRICA LUZ COMERCIAL DE MATERIAIS ELETRICOS EIRELI, CNPJ/CPF: 00.226.324/0001-42, pelo melhor lance de R\$ 10,9200. Motivo: Não enviou a proposta ajustada ao valor final no prazo solicitado.
Encerramento do prazo - Convocação anexo	14/12/2021 10:59:27	Encerrado pelo Pregoeiro o prazo de Convocação de Anexo do fornecedor ACR COMERCIO E SERVICOS EIRELI, CNPJ/CPF: 22.683.848/0001-03.
Abertura do prazo - Convocação anexo	14/12/2021 10:59:33	Convocado para envio de anexo o fornecedor JV COMERCIO DE MATERIAIS ELETRICOS E DECORACOES LTDA, CNPJ/CPF: 01.276.119/0001-54.
Abertura do prazo - Convocação anexo	14/12/2021 10:59:34	Convocado para envio de anexo o fornecedor JV COMERCIO DE MATERIAIS ELETRICOS E DECORACOES LTDA, CNPJ/CPF: 01.276.119/0001-54.
Recusa de proposta	14/12/2021 10:59:58	Recusa da proposta. Fornecedor: ACR COMERCIO E SERVICOS EIRELI, CNPJ/CPF: 22.683.848/0001-03, pelo melhor lance de R\$ 15,0000. Motivo: Não enviou a proposta ajustada ao valor final no prazo solicitado.
Encerramento do prazo - Convocação anexo	14/12/2021 14:48:22	Encerrado pelo Pregoeiro o prazo de Convocação de Anexo do fornecedor JV COMERCIO DE MATERIAIS ELETRICOS E DECORACOES LTDA, CNPJ/CPF: 01.276.119/0001-54.
Abertura do prazo - Convocação anexo	14/12/2021 14:48:27	Convocado para envio de anexo o fornecedor DO KESNE MATERIAIS DE CONSTRUCAO EIRELI, CNPJ/CPF: 35.661.731/0001-62.
Encerramento do prazo - Convocação anexo	14/12/2021 15:50:42	Encerrado o prazo de Convocação de Anexo pelo fornecedor DO KESNE MATERIAIS DE CONSTRUCAO EIRELI, CNPJ/CPF: 35.661.731/0001-62.
Recusa de proposta	15/12/2021 08:07:54	Recusa da proposta. Fornecedor: JV COMERCIO DE MATERIAIS ELETRICOS E DECORACOES LTDA, CNPJ/CPF: 01.276.119/0001-54, pelo melhor lance de R\$ 22,6300. Motivo: não apresentou o boletim de ensaio
Recusa de proposta	15/12/2021 08:08:00	Recusa da proposta. Fornecedor: DO KESNE MATERIAIS DE CONSTRUCAO EIRELI, CNPJ/CPF: 35.661.731/0001-62, pelo melhor lance de R\$ 22,6300. Motivo: não apresentou o boletim de ensaio
Abertura do prazo - Convocação anexo	15/12/2021 08:13:52	Convocado para envio de anexo o fornecedor ELETRO LUZ COMERCIO DE MATERIAIS ELETRICOS LTDA, CNPJ/CPF: 76.072.776/0001-89.
Encerramento do prazo - Convocação anexo	15/12/2021 10:02:47	Encerrado o prazo de Convocação de Anexo pelo fornecedor ELETRO LUZ COMERCIO DE MATERIAIS ELETRICOS LTDA, CNPJ/CPF: 76.072.776/0001-89.
Abertura do prazo - Convocação anexo	15/12/2021 10:35:13	Convocado para envio de anexo o fornecedor PARANAIBA REDE ELETRICA LTDA, CNPJ/CPF: 40.854.018/0001-75.
Recusa de proposta	15/12/2021 10:36:00	Recusa da proposta. Fornecedor: ELETRO LUZ COMERCIO DE MATERIAIS ELETRICOS LTDA, CNPJ/CPF: 76.072.776/0001-89, pelo melhor lance de R\$ 22,6300. Motivo: apresentou a

Certidão Simplificada de Microempresa ou Empresa de Pequeno Porte expedida pela Junta Comercial do Estado da sede da Licitante, expedida dia 05 de outubro, sendo superior aos 60 (sessenta) dias solicitados em edital, a pregoeira realizou consulta junto ao SICAF e a mesma não se encontra

Encerramento do prazo - Convocação anexo	15/12/2021 11:44:34	Encerrado o prazo de Convocação de Anexo pelo fornecedor PARANAIBA REDE ELETRICA LTDA, CNPJ/CPF: 40.854.018/0001-75.
Recusa de proposta	15/12/2021 13:42:10	Recusa da proposta. Fornecedor: PARANAIBA REDE ELETRICA LTDA, CNPJ/CPF: 40.854.018/0001-75, pelo melhor lance de R\$ 22,6300. Motivo: apresentou a Certidão Simplificada de Microempresa ou Empresa de Pequeno Porte expedida pela Junta Comercial do Estado da sede da Licitante, expedida dia 27 de julho, sendo superior aos 60 (sessenta) dias solicitados em edital.
Cancelado no julgamento	15/12/2021 13:42:32	Item cancelado no julgamento. Motivo: Não há mais propostas aptas

### Não existem intenções de recurso para o item

#### Item: 9 - Corta - fio

**Propostas** Participaram deste item as empresas abaixo relacionadas, com suas respectivas propostas. (As propostas com \* na frente foram desclassificadas)

CNPJ/CPF	Fornecedor	ME/EPP Equiparada	Declaração ME/EPP	Quantidade	Valor Unit.	Valor Global	Data/Hora Registro
34.371.313/0001-78	JOICE HEINTZ	Sim	Sim	50	R\$ 187,0000	R\$ 9.350,0000	09/12/2021 13:43:44
	<b>Marca:</b> CONDUSPAR <b>Fabricante:</b> CONDUSPAR <b>Modelo / Versão:</b> CABO 2,5 750V <b>Descrição Detalhada do Objeto Ofertado:</b> Cabo de cobre termoplástico com isolamento para 750V, seção 2,5mm (rolo c/ 100 mts.). <b>Porte da empresa:</b> ME/EPP						
15.332.845/0001-51	DOUGLAS POSSAN EIRELI	Sim	Sim	50	R\$ 299,0000	R\$ 14.950,0000	13/12/2021 08:24:46
	<b>Marca:</b> THELFLEX <b>Fabricante:</b> THELFLEX <b>Modelo / Versão:</b> 2,5MM <b>Descrição Detalhada do Objeto Ofertado:</b> Cabo de cobre termoplástico com isolamento para 750V, seção 2,5mm (rolo c/ 100 mts.). <b>Porte da empresa:</b> ME/EPP						
22.683.848/0001-03	ACR COMERCIO E SERVICOS EIRELI	Sim	Sim	50	R\$ 305,0000	R\$ 15.250,0000	03/12/2021 10:55:01
	<b>Marca:</b> CONDUCELL <b>Fabricante:</b> CONDUCELL <b>Modelo / Versão:</b> 2,5MM <b>Descrição Detalhada do Objeto Ofertado:</b> CONFORME EDITAL <b>Porte da empresa:</b> ME/EPP						
37.278.673/0001-18	EREMASTER DISTRIBUIDORA DE FERRAGENS E FERRAMENTAS LTDA	Sim	Sim	50	R\$ 305,6900	R\$ 15.284,5000	12/12/2021 21:40:05
	<b>Marca:</b> URANO <b>Fabricante:</b> URANO <b>Modelo / Versão:</b> URANO <b>Descrição Detalhada do Objeto Ofertado:</b> Cabo de cobre termoplástico com isolamento para 750V, seção 2,5mm (rolo c/ 100 mts.). <b>Porte da empresa:</b> ME/EPP						
40.854.018/0001-75	PARANAIBA REDE ELETRICA LTDA	Sim	Sim	50	R\$ 305,9700	R\$ 15.298,5000	08/12/2021 15:03:53
	<b>Marca:</b> SIL <b>Fabricante:</b> SIL <b>Modelo / Versão:</b> DE ACORDO COM O EDITAL <b>Descrição Detalhada do Objeto Ofertado:</b> Cabo de cobre termoplástico com isolamento para 750V, seção 2,5mm (rolo c/ 100 mts.). <b>Porte da empresa:</b> ME/EPP						
35.661.731/0001-62	DO KESNE MATERIAIS DE CONSTRUCAO EIRELI	Sim	Sim	50	R\$ 305,9700	R\$ 15.298,5000	10/12/2021 16:15:20
	<b>Marca:</b> CORFIO <b>Fabricante:</b> CORFIO						

**Modelo / Versão:** 2,5mm<sup>2</sup>**Descrição Detalhada do Objeto Ofertado:** Cabo de cobre termoplástico com isolamento para 750V, seção 2,5mm (rolo c/ 100 mts.).**Porte da empresa:** ME/EPP

76.072.776/0001-89	ELETRO LUZ COMERCIO DE MATERIAIS ELETRICOS LTDA	Sim	Sim	50	R\$ 305,9700 R\$ 15.298,5000	11/12/2021 11:25:58
--------------------	---	-----	-----	----	------------------------------	------------------------

**Marca:** RCM**Fabricante:** RCM**Modelo / Versão:** .**Descrição Detalhada do Objeto Ofertado:** Cabo de cobre termoplástico com Isolamento para 750V, seção 2,5mm (rolo c/ 100 mts.).**Porte da empresa:** ME/EPP

01.276.119/0001-54	JV COMERCIO DE MATERIAIS ELETRICOS E DECORACOES LTDA	Sim	Sim	50	R\$ 305,9700 R\$ 15.298,5000	13/12/2021 07:40:13
--------------------	--	-----	-----	----	------------------------------	------------------------

**Marca:** sc cable**Fabricante:** sc cable**Modelo / Versão:** sc cable**Descrição Detalhada do Objeto Ofertado:** Cabo de cobre termoplástico com isolamento para 750V, seção 2,5mm (rolo c/ 100 mts.).**Porte da empresa:** ME/EPP

00.226.324/0001-42	ELETRICA LUZ COMERCIAL DE MATERIAIS ELETRICOS EIRELI	Sim	Sim	50	R\$ 305,9700 R\$ 15.298,5000	13/12/2021 08:20:32
--------------------	--	-----	-----	----	------------------------------	------------------------

**Marca:** ENERGY**Fabricante:** ENERGY**Modelo / Versão:** 750V**Descrição Detalhada do Objeto Ofertado:** Cabo de cobre termoplástico com isolamento para 750V, seção 2,5mm (rolo c/ 100 mts.).**Porte da empresa:** ME/EPP**Lances** (Obs: lances com \* na frente foram excluídos pelo pregoeiro)

Valor do Lance	CNPJ/CPF	Data/Hora Registro
R\$ 305,9700	40.854.018/0001-75	13/12/2021 09:00:01:323
R\$ 305,9700	35.661.731/0001-62	13/12/2021 09:00:01:323
R\$ 305,9700	76.072.776/0001-89	13/12/2021 09:00:01:323
R\$ 305,9700	01.276.119/0001-54	13/12/2021 09:00:01:323
R\$ 305,9700	00.226.324/0001-42	13/12/2021 09:00:01:323
R\$ 305,6900	37.278.673/0001-18	13/12/2021 09:00:01:323
R\$ 305,0000	22.683.848/0001-03	13/12/2021 09:00:01:323
R\$ 299,0000	15.332.845/0001-51	13/12/2021 09:00:01:323
R\$ 187,0000	34.371.313/0001-78	13/12/2021 09:00:01:323
R\$ 304,8300	37.278.673/0001-18	13/12/2021 09:10:21:000
R\$ 197,5500	00.226.324/0001-42	13/12/2021 09:13:03:403
R\$ 185,0000	15.332.845/0001-51	13/12/2021 09:13:21:620
R\$ 180,0000	22.683.848/0001-03	13/12/2021 09:16:19:613
R\$ 179,0000	15.332.845/0001-51	13/12/2021 09:16:37:187
R\$ 178,0000	22.683.848/0001-03	13/12/2021 09:19:25:940
R\$ 176,0000	15.332.845/0001-51	13/12/2021 09:19:35:113
R\$ 304,8200	01.276.119/0001-54	13/12/2021 09:19:53:047
R\$ 304,6700	37.278.673/0001-18	13/12/2021 09:19:57:627
R\$ 304,6600	01.276.119/0001-54	13/12/2021 09:20:14:280
R\$ 304,5400	37.278.673/0001-18	13/12/2021 09:20:18:200
R\$ 304,5300	01.276.119/0001-54	13/12/2021 09:20:35:550
R\$ 170,0000	22.683.848/0001-03	13/12/2021 09:20:40:377
R\$ 169,0000	15.332.845/0001-51	13/12/2021 09:20:52:113
R\$ 245,0000	76.072.776/0001-89	13/12/2021 09:20:54:353
R\$ 160,0000	22.683.848/0001-03	13/12/2021 09:20:56:753
R\$ 159,0000	15.332.845/0001-51	13/12/2021 09:21:25:213
R\$ 304,3900	37.278.673/0001-18	13/12/2021 09:21:25:347
R\$ 244,9900	01.276.119/0001-54	13/12/2021 09:22:14:643

**Não existem lances de desempate ME/EPP para o item****Eventos do Item**

Evento	Data	Observações
Encerramento análise de propostas	13/12/2021 09:03:23	Análise de propostas do item finalizada.
Abertura	13/12/2021 09:10:08	Item aberto.
Encerramento etapa aberta	13/12/2021 09:24:15	Encerrada etapa aberta do item.
Sorteio eletrônico	13/12/2021 09:24:15	Item teve empate real para o valor 305,9700. Procedeu-se o sorteio eletrônico entre os fornecedores com propostas empatadas.
Encerramento	13/12/2021 09:24:15	Item encerrado.
Aceite de proposta	13/12/2021 13:32:41	Aceite individual da proposta. Fornecedor: DOUGLAS POSSAN EIRELI, CNPJ/CPF: 15.332.845/0001-51, pelo melhor lance de R\$ 159,0000.
Habilitação de fornecedor	15/12/2021 13:43:58	Habilitação em grupo de propostas. Fornecedor: DOUGLAS POSSAN EIRELI - CNPJ/CPF: 15.332.845/0001-51

**Não existem intenções de recurso para o item****Troca de Mensagens**

	Data	Mensagem
Sistema	13/12/2021 09:00:01	A sessão pública está aberta. Nesta compra haverá um período para a realização da análise de propostas e após este período os itens serão disponibilizados para o início dos lances. Até 20 itens poderão estar em disputa simultaneamente e o período de abertura para disputa será entre 08:00 e 11:40 e entre 13:30 e 18:00. Mantenham-se conectados.
Pregoeiro	13/12/2021 09:01:08	Prezados licitantes, bom dia
Pregoeiro	13/12/2021 09:01:18	Estamos iniciando a Sessão de Abertura do Pregão Eletrônico nº 138/2021. Alguns avisos importantes:
Pregoeiro	13/12/2021 09:01:26	O modo de disputa será o modo "ABERTO", em que os licitantes deverão apresentar lances públicos e sucessivos, com prorrogações.
Pregoeiro	13/12/2021 09:01:30	Importante salientar que nos preços cotados na proposta deverão estar inclusos todos os valores incidentes, tais como taxas, impostos, contribuições, fretes e carretos, inclusive o ICMS, de forma que o objeto do certame não tenha ônus para o Município de Marmeleiro.
Pregoeiro	13/12/2021 09:01:36	Compete ao Licitante acompanhar as operações no Sistema Eletrônico, sendo responsável pelo ônus decorrente da perda de negócios diante da inobservância de qualquer convocação/mensagem enviada, solicitada ou emitida pelo Sistema e Pregoeiro ou de sua desconexão.
Pregoeiro	13/12/2021 09:01:41	Dessa maneira, solicito que tenham seriedade nas informações postadas, a fim de que não tenhamos prejuízos e muito menos problemas jurídicos com este certame. Informo que sempre comunico pelo CHAT, dentro de cada sessão, a data e o horário das sessões seguintes.
Pregoeiro	13/12/2021 09:01:48	Todos os senhores, ao participarem de licitações promovidas pelos entes da Administração Pública, firmam termo de que conhecem as disposições contidas nos editais os quais regem o certame. Sabem, por consequência, que declarar que possuem condições de participação sem tê-las, pode acarretar proposta de SANÇÃO ADMINISTRATIVA.
Pregoeiro	13/12/2021 09:01:54	Os pedidos de desclassificação de propostas somente serão aceitos se, verificado por este pregoeiro, a argumentação for coerente e embasada da solicitação. Peço então que estejam atentos para o lançamento dos valores.
Pregoeiro	13/12/2021 09:01:59	Caso não seja possível, por algum motivo, enviar os documentos pelo sistema Comprasnet, o licitante poderá, DESDE QUE DENTRO DO PRAZO DA CONVOCAÇÃO, solicitar ao Pregoeiro, por meio do email licitacao@marmeleiro.pr.gov.br, nova(s) convocação(ões) do anexo do sistema.
Pregoeiro	13/12/2021 09:02:06	O envio de originais e/ou de cópias autenticadas da documentação somente deverá ocorrer caso o Pregoeiro efetue tal solicitação.
Pregoeiro	13/12/2021 09:02:11	Informo que, para evitarmos problemas com abertura de processo de administrativo de apuração de irregularidades, solicito que levem a sério os valores ofertados, uma vez que não será permitida a solicitação de desclassificação de propostas sem a devida argumentação.
Pregoeiro	13/12/2021 09:02:17	Peço que prestem atenção a TODAS as Condições previstas no Edital deste Pregão, especialmente quanto à documentação de habilitação, que de acordo com Art. 26 do Decreto nº 10.024/19, não é mais possível inserir documentos. Bem como, quanto a

		proposta ajustada ao lance final deve ser inserida no sistema COMPRASNET após solicitação pela pregoeira.
Pregoeiro	13/12/2021 09:02:26	Enquanto os senhores lêem os avisos postados, farei a conferência das propostas inseridas no Sistema. Aguardem
Sistema	13/12/2021 09:10:01	Etapa de análise de propostas encerrada. A abertura de itens para disputa será iniciada. Mantenham-se conectados.
Sistema	13/12/2021 09:10:01	O item 1 foi aberto. Solicitamos o envio de lances.
Sistema	13/12/2021 09:10:02	O item 2 foi aberto. Solicitamos o envio de lances.
Sistema	13/12/2021 09:10:03	O item 3 foi aberto. Solicitamos o envio de lances.
Sistema	13/12/2021 09:10:04	O item 4 foi aberto. Solicitamos o envio de lances.
Sistema	13/12/2021 09:10:05	O item 5 foi aberto. Solicitamos o envio de lances.
Sistema	13/12/2021 09:10:06	O item 6 foi aberto. Solicitamos o envio de lances.
Sistema	13/12/2021 09:10:07	O item 7 foi aberto. Solicitamos o envio de lances.
Sistema	13/12/2021 09:10:08	O item 8 foi aberto. Solicitamos o envio de lances.
Sistema	13/12/2021 09:10:09	O item 9 foi aberto. Solicitamos o envio de lances.
Sistema	13/12/2021 09:20:05	O item 4 está aguardando decisão de reinício ou encerramento da etapa aberta pelo pregoeiro.
Sistema	13/12/2021 09:20:06	O item 5 está aguardando decisão de reinício ou encerramento da etapa aberta pelo pregoeiro.
Sistema	13/12/2021 09:20:07	O item 3 teve empate real para o valor 21,5500. Procedeu-se o sorteio eletrônico entre os fornecedores com propostas empatadas. Acompanhe as convocações no Julgamento de Propostas.
Sistema	13/12/2021 09:20:07	O item 3 está encerrado.
Sistema	13/12/2021 09:20:09	O item 8 está aguardando decisão de reinício ou encerramento da etapa aberta pelo pregoeiro.
Sistema	13/12/2021 09:20:40	O item 4 teve empate real para o valor 124,4000. Procedeu-se o sorteio eletrônico entre os fornecedores com propostas empatadas. Acompanhe as convocações no Julgamento de Propostas.
Sistema	13/12/2021 09:20:40	O item 4 está encerrado.
Sistema	13/12/2021 09:20:43	O item 5 teve empate real para o valor 25,9000. Procedeu-se o sorteio eletrônico entre os fornecedores com propostas empatadas. Acompanhe as convocações no Julgamento de Propostas.
Sistema	13/12/2021 09:20:43	O item 5 está encerrado.
Sistema	13/12/2021 09:20:47	O item 8 teve empate real para o valor 22,6300. Procedeu-se o sorteio eletrônico entre os fornecedores com propostas empatadas. Acompanhe as convocações no Julgamento de Propostas.
Sistema	13/12/2021 09:20:47	O item 8 está encerrado.
Sistema	13/12/2021 09:21:46	O item 1 teve empate real para o valor 31,8800. Procedeu-se o sorteio eletrônico entre os fornecedores com propostas empatadas. Acompanhe as convocações no Julgamento de Propostas.
Sistema	13/12/2021 09:21:46	O item 1 está encerrado.
Sistema	13/12/2021 09:23:54	O item 6 teve empate real para o valor 38,0800. Procedeu-se o sorteio eletrônico entre os fornecedores com propostas empatadas. Acompanhe as convocações no Julgamento de Propostas.
Sistema	13/12/2021 09:23:54	O item 6 está encerrado.
Sistema	13/12/2021 09:24:15	O item 9 está encerrado.
Sistema	13/12/2021 09:24:15	O item 9 teve empate real para o valor 305,9700. Procedeu-se o sorteio eletrônico entre os fornecedores com propostas empatadas. Acompanhe as convocações no Julgamento de Propostas.
Sistema	13/12/2021 09:27:42	O item 7 teve empate real para o valor 137,0000. Procedeu-se o sorteio eletrônico entre os fornecedores com propostas empatadas. Acompanhe as convocações no Julgamento de Propostas.
Sistema	13/12/2021	O item 7 está encerrado.

	09:27:42	
Sistema	13/12/2021 09:27:49	O item 2 está encerrado.
Sistema	13/12/2021 09:28:10	Será iniciada a etapa de Julgamento de Propostas. Favor acompanhar através da funcionalidade "Acompanhar julgamento/habilitação/admissibilidade.
Pregoeiro	13/12/2021 09:29:09	Senhores fornecedores aguardem enquanto verifico as propostas
Pregoeiro	13/12/2021 09:34:36	Em atendimento ao art. 38 do decreto nº 10.024/19, o qual dispõe da obrigatoriedade de negociação, e para fins de obtenção da proposta mais vantajosa para a Administração Pública, estarei solicitando via CHAT, desconto nos itens inicialmente ganhos.
Pregoeiro	13/12/2021 09:34:40	O prazo para resposta será de 5 minutos, em caso de ausência desta, entende-se que o licitante não possui o interesse em negociar.
Pregoeiro	13/12/2021 09:34:59	Para JOICE HEINTZ - Sr. licitante, é possível redução no valor final dos itens 01 – R\$ 15,50?
34.371.313/0001-78	13/12/2021 09:37:39	bom dia ja estamos em nosso minimo
Pregoeiro	13/12/2021 09:38:33	Para JOICE HEINTZ - Ok, agradeço o retorno
Pregoeiro	13/12/2021 09:38:39	Para DOUGLAS POSSAN EIRELI - Sr. licitante, é possível redução no valor final dos itens 02 – R\$ 85,00 04 – R\$72,00 07 – R\$ 97,00 08 – R\$ 8,00 9 – R\$ 159,00 ?
15.332.845/0001-51	13/12/2021 09:43:15	BOM DIA Sr. PREGOEIRO, JÁ ESTAMOS COM NOSSO VALOR MINIMO.
Pregoeiro	13/12/2021 09:44:06	Para DOUGLAS POSSAN EIRELI - Ok, agradeço o retorno
Pregoeiro	13/12/2021 09:44:25	Para FCA COMERCIO DE MATERIAIS ELETRICOS LTDA - Sr. licitante, é possível redução no valor final dos itens 03 – R\$ 20,00 06 – R\$ 21,90 ?
22.745.664/0001-12	13/12/2021 09:47:41	Bom dia, Já estamos no nosso mínimo.
Pregoeiro	13/12/2021 09:48:44	Para FCA COMERCIO DE MATERIAIS ELETRICOS LTDA - Ok, agradeço o retorno
Pregoeiro	13/12/2021 09:49:08	Para ELETRICA LUZ COMERCIAL DE MATERIAIS ELETRICOS EIRELI - Sr. licitante, é possível redução no valor final dos itens 005 – R\$ 12,00?
00.226.324/0001-42	13/12/2021 09:53:53	BOM DIA, JA ESTAMOS NO NOSSO MÍNIMO.
Pregoeiro	13/12/2021 09:54:30	Para ELETRICA LUZ COMERCIAL DE MATERIAIS ELETRICOS EIRELI - Ok, agradeço o retorno
Pregoeiro	13/12/2021 09:54:48	Solicito a proposta reajusta de acordo com o último lance (desconto negociado), com o prazo de envio de 02 (duas) horas, conforme consta em edital, contendo em uma única proposta todos os itens ganhos, ou seja, até as 12 horas.
Sistema	13/12/2021 09:54:59	Senhor fornecedor JOICE HEINTZ, CNPJ/CPF: 34.371.313/0001-78, solicito o envio do anexo referente ao item 1.
Sistema	13/12/2021 09:55:08	Senhor fornecedor DOUGLAS POSSAN EIRELI, CNPJ/CPF: 15.332.845/0001-51, solicito o envio do anexo referente ao item 2.
Sistema	13/12/2021 09:55:17	Senhor fornecedor FCA COMERCIO DE MATERIAIS ELETRICOS LTDA, CNPJ/CPF: 22.745.664/0001-12, solicito o envio do anexo referente ao item 3.
Sistema	13/12/2021 09:55:27	Senhor fornecedor ELETRICA LUZ COMERCIAL DE MATERIAIS ELETRICOS EIRELI, CNPJ/CPF: 00.226.324/0001-42, solicito o envio do anexo referente ao item 5.
Pregoeiro	13/12/2021 09:56:48	Para os itens 02,03 e 07 deverão apresentar junto a proposta, selo procel e garantia de 5 anos gravado na etiqueta.
Pregoeiro	13/12/2021 09:57:22	Para os itens 04 apresentar junto a proposta, selo procel e garantia de 5 anos gravado na etiqueta.
Pregoeiro	13/12/2021 09:57:59	Para o item 05 deverá apresentar junto a proposta características técnicas e garantia de 12 Meses.
Sistema	13/12/2021 09:57:59	Senhor Pregoeiro, o fornecedor ELETRICA LUZ COMERCIAL DE MATERIAIS ELETRICOS EIRELI, CNPJ/CPF: 00.226.324/0001-42, enviou o anexo para o item 5.
Pregoeiro	13/12/2021 09:58:19	Retificando Para os itens 02,04 e 07 deverão apresentar junto a proposta, selo procel e garantia de 5 anos gravado na etiqueta.
Pregoeiro	13/12/2021 09:58:47	Para o item 08 deverá Apresentar junto a proposta catálogo do fabricante, e boletim de ensaio.
Sistema	13/12/2021 09:59:54	Senhor Pregoeiro, o fornecedor JOICE HEINTZ, CNPJ/CPF: 34.371.313/0001-78, enviou o anexo para o item 1.
Sistema	13/12/2021 10:03:57	Senhor Pregoeiro, o fornecedor FCA COMERCIO DE MATERIAIS ELETRICOS LTDA, CNPJ/CPF: 22.745.664/0001-12, enviou o anexo para o item 3.
Pregoeiro	13/12/2021 10:10:54	Nova comunicação da Pregoeira será feita dia 13/13/2021 às 13:30 horas, no chat da Plataforma COMPRASNET, momento o qual informarei aos presentes a análise das propostas.
Sistema	13/12/2021	Senhor Pregoeiro, o fornecedor DOUGLAS POSSAN EIRELI, CNPJ/CPF:

	10:39:09	15.332.845/0001-51, enviou o anexo para o ítem 2.
Pregoeiro	13/12/2021 13:30:33	Senhores fornecedores, segue informações referentes à Habilitação do Pregão Eletrônico 138/2021:
Pregoeiro	13/12/2021 13:30:39	Primeiramente, cumpre salientar que a Pregoeira, de modo a privilegiar o interesse público desta Administração, o princípio da competitividade e de modo a não incorrer em excesso de formalismo, e sim cumprimento ao instrumento convocatório. Analisou-se, o mérito de cada documentação enviada, perfazendo o seguinte resultado:
Pregoeiro	13/12/2021 13:30:47	Comunico a todos que a documentação apresentada pela empresa DOUGLAS POSSAN EIRELI, ELETRICA LUZ COMERCIAL DE MATERIAIS ELETRICOS EIRELI e FCA COMERCIO DE MATERIAIS ELETRICOS LTDA comprovam o atendimento das exigências fixadas no Edital
Pregoeiro	13/12/2021 13:30:52	A empresa JOICE HEINTZ não cumpre com as exigências contidas nos itens 5.2. alínea "e" e 13.1.6. do edital.
Pregoeiro	13/12/2021 13:30:59	A empresa FCA COMERCIO DE MATERIAIS ELETRICOS LTDA, enviou as declarações sem assinatura, conforme consta em edital a pregoeira poderá sanar erros ou falhas que não alterem a substância das propostas, desta forma solicito que a empresa envie as declarações assinada, assim que for convocada na plataforma Comprasnet, com prazo de duas horas.
Pregoeiro	13/12/2021 13:31:11	A empresa DOUGLAS POSSAN EIRELI, em verificação a sua proposta para os itens 02,04 e 07, conforme documentação enviada pela empresa a garantia é de 03 anos e o edital solicita garantia de 05 anos e para o item 08 a empresa enviou catálogo do fabricante e boletim de ensaio da marca INCESA e a proposta consta a marca KANOVA, desta forma não cumprindo com as
Pregoeiro	13/12/2021 13:31:24	as exigências em edital, cumprindo somente as exigências para o item 09.
Pregoeiro	13/12/2021 13:31:36	Dando continuidade ao certame será convocada as próximas colocadas com o prazo para resposta será de 5 minutos, em caso de ausência desta, entende-se que o licitante não possui o interesse em negociar.
Pregoeiro	13/12/2021 13:32:06	Para FCA COMERCIO DE MATERIAIS ELETRICOS LTDA - Sr. licitante, é possível redução no valor final dos itens - R\$ 22,00 02 - R\$ 93,00 ?
Pregoeiro	13/12/2021 13:37:23	Para EREMASTER DISTRIBUIDORA DE FERRAGENS E FERRAMENTAS LTDA - Sr. licitante, é possível redução no valor final dos itens 04 - R\$ 76,24 ?
37.278.673/0001-18	13/12/2021 13:40:42	Boa tarde
Pregoeiro	13/12/2021 13:41:59	Para EREMASTER DISTRIBUIDORA DE FERRAGENS E FERRAMENTAS LTDA - Boa tarde
37.278.673/0001-18	13/12/2021 13:42:20	Infelizmente não é possível .
Pregoeiro	13/12/2021 13:43:15	Para EREMASTER DISTRIBUIDORA DE FERRAGENS E FERRAMENTAS LTDA - Ok, agradeço o retorno
Pregoeiro	13/12/2021 13:43:22	Para SNT COMERCIO DE MATERIAL ELETRICO EIRELI - Sr. licitante, é possível redução no valor final dos itens 07 - R\$ 97,80?
Pregoeiro	13/12/2021 13:48:49	Para USIFER - TERMO CONEXOES LTDA - Sr. licitante, é possível redução no valor final dos itens 08 - R\$ 9,00?
21.867.049/0001-16	13/12/2021 13:51:29	boa tarde.estamos em nosso melhor preço
Pregoeiro	13/12/2021 13:52:17	Para USIFER - TERMO CONEXOES LTDA - ok, agradeço o retorno
Pregoeiro	13/12/2021 13:52:22	Solicito a proposta reajusta de acordo com o último lance (desconto negociado), com o prazo de envio de 02 (duas) horas, conforme consta em edital, contendo em uma única proposta todos os itens ganhos, ou seja, 15 horas.
Sistema	13/12/2021 13:52:34	Senhor fornecedor FCA COMERCIO DE MATERIAIS ELETRICOS LTDA, CNPJ/CPF: 22.745.664/0001-12, solicito o envio do anexo referente ao ítem 1.
Sistema	13/12/2021 13:52:47	Senhor fornecedor EREMASTER DISTRIBUIDORA DE FERRAGENS E FERRAMENTAS LTDA, CNPJ/CPF: 37.278.673/0001-18, solicito o envio do anexo referente ao ítem 4.
Sistema	13/12/2021 13:52:54	Senhor fornecedor SNT COMERCIO DE MATERIAL ELETRICO EIRELI, CNPJ/CPF: 37.487.516/0001-12, solicito o envio do anexo referente ao ítem 7.
Sistema	13/12/2021 13:52:55	Senhor fornecedor SNT COMERCIO DE MATERIAL ELETRICO EIRELI, CNPJ/CPF: 37.487.516/0001-12, solicito o envio do anexo referente ao ítem 7.
Sistema	13/12/2021 13:53:03	Senhor fornecedor USIFER - TERMO CONEXOES LTDA, CNPJ/CPF: 21.867.049/0001-16, solicito o envio do anexo referente ao ítem 8.
Pregoeiro	13/12/2021 13:53:14	Para os itens 02,04 e 07 deverão apresentar junto a proposta, selo proceç e garantia de 5 anos gravado na etiqueta.
Pregoeiro	13/12/2021 13:53:33	Para o item 08 deverá Apresentar junto a proposta catálogo do fabricante, e boletim de ensaio.
Pregoeiro	13/12/2021 13:59:27	Nova comunicação da Pregoeira será feita dia 13/12/2021 às 15:05 horas, no chat da Plataforma COMPRASNET, momento o qual informarei aos presentes a análise das propostas.
Pregoeiro	13/12/2021	RETIFICANDO Solicito a proposta reajusta de acordo com o último lance (desconto



	14:16:17	negociado), com o prazo de envio de 02 (duas) horas, conforme consta em edital, contendo em uma única proposta todos os itens ganhos, ou seja, 16 horas.
Pregoeiro	13/12/2021 14:16:31	Nova comunicação da Pregoeira será feita dia 13/12/2021 às 16:05 horas, no chat da Plataforma COMPRASNET, momento o qual informarei aos presentes a análise das propostas.
Sistema	13/12/2021 14:29:14	Senhor Pregoeiro, o fornecedor EREMASTER DISTRIBUIDORA DE FERRAGENS E FERRAMENTAS LTDA, CNPJ/CPF: 37.278.673/0001-18, enviou o anexo para o ítem 4.
Sistema	13/12/2021 14:47:31	Senhor Pregoeiro, o fornecedor FCA COMERCIO DE MATERIAIS ELETRICOS LTDA, CNPJ/CPF: 22.745.664/0001-12, enviou o anexo para o ítem 1.
Sistema	13/12/2021 14:50:57	Senhor Pregoeiro, o fornecedor USIFER - TERMO CONEXOES LTDA, CNPJ/CPF: 21.867.049/0001-16, enviou o anexo para o ítem 8.
Pregoeiro	13/12/2021 16:06:14	Comunico a todos que a documentação apresentada pela empresa EREMASTER DISTRIBUIDORA DE FERRAGENS E FERRAMENTAS LTDA, SNT COMERCIO DE MATERIAL ELETRICO EIRELI, USIFER - TERMO CONEXOES LTDA comprovam o atendimento das exigências fixadas no Edital
Pregoeiro	13/12/2021 16:06:24	A empresa USIFER - TERMO CONEXOES LTDA, em verificação a sua proposta para o item 08 não enviou de boletim de ensaio, desta forma não cumprindo com as exigências em edital.
Pregoeiro	13/12/2021 16:06:50	A empresa SNT COMERCIO DE MATERIAL ELETRICO EIRELI, não enviou a proposta ajustada ao valor final.
Pregoeiro	13/12/2021 16:06:59	Dando continuidade ao certame será convocada as próximas colocadas com o prazo para resposta será de 5 minutos, em caso de ausência desta, entende-se que o licitante não possui o interesse em negociar.
Pregoeiro	13/12/2021 16:07:36	Para ELETRICA LUZ COMERCIAL DE MATERIAIS ELETRICOS EIRELI - Sr. licitante, é possível redução no valor final dos itens 08 - R\$ 10,92?
Pregoeiro	13/12/2021 16:12:20	Para EREMASTER DISTRIBUIDORA DE FERRAGENS E FERRAMENTAS LTDA - Sr. licitante, é possível redução no valor final dos itens 07 - R\$ 122,80?
Sistema	13/12/2021 16:13:23	Encerrado pelo Sistema o prazo de Convocação do Fornecedor
Sistema	13/12/2021 16:14:06	Senhor fornecedor ELETRICA LUZ COMERCIAL DE MATERIAIS ELETRICOS EIRELI, CNPJ/CPF: 00.226.324/0001-42, solicito o envio do anexo referente ao ítem 8.
Sistema	13/12/2021 16:14:15	Senhor fornecedor EREMASTER DISTRIBUIDORA DE FERRAGENS E FERRAMENTAS LTDA, CNPJ/CPF: 37.278.673/0001-18, solicito o envio do anexo referente ao ítem 7.
Pregoeiro	13/12/2021 16:15:51	Solicito a proposta reajusta de acordo com o último lance (desconto negociado), com o prazo de envio de 02 (duas) horas, conforme consta em edital, contendo em uma única proposta todos os itens ganhos, ou seja, até as 08 horas e 30 minutos do dia 14/12/2021
Pregoeiro	13/12/2021 16:16:11	Nova comunicação da Pregoeira será feita dia 13/12/2021 às 08:35 horas, no chat da Plataforma COMPRASNET, momento o qual informarei aos presentes a análise das propostas.
Sistema	13/12/2021 17:47:11	Senhor Pregoeiro, o fornecedor EREMASTER DISTRIBUIDORA DE FERRAGENS E FERRAMENTAS LTDA, CNPJ/CPF: 37.278.673/0001-18, enviou o anexo para o ítem 7.
Pregoeiro	14/12/2021 08:28:31	Prezados licitantes, Bom dia
Sistema	14/12/2021 08:30:29	Senhor fornecedor ELETRICA LUZ COMERCIAL DE MATERIAIS ELETRICOS EIRELI, CNPJ/CPF: 00.226.324/0001-42, o prazo para envio de anexo para o ítem 8 foi encerrado pelo Pregoeiro.
Pregoeiro	14/12/2021 08:30:34	Comunico que a empresa ELETRICA LUZ COMERCIAL DE MATERIAIS ELETRICOS EIRELI, não enviou a proposta ajustada ao valor final no prazo solicitado.
Pregoeiro	14/12/2021 08:30:50	Dando continuidade ao certame será convocada as próximas colocadas com o prazo para resposta será de 5 minutos, em caso de ausência desta, entende-se que o licitante não possui o interesse em negociar.
Pregoeiro	14/12/2021 08:31:13	Para ACR COMERCIO E SERVICOS EIRELI - Sr. licitante, é possível redução no valor final dos itens 08 - R\$ 15,00?
Pregoeiro	14/12/2021 08:39:16	Solicito a proposta reajustada de acordo com o último lance (desconto negociado), com o prazo de envio de 02 (duas) horas, conforme consta em edital, contendo em uma única proposta todos os itens ganhos, ou seja, até as 10 horas e 40 minutos.
Sistema	14/12/2021 08:39:27	Senhor fornecedor ACR COMERCIO E SERVICOS EIRELI, CNPJ/CPF: 22.683.848/0001-03, solicito o envio do anexo referente ao ítem 8.
Pregoeiro	14/12/2021 08:44:14	Nova comunicação da Pregoeira será feita dia 14/12/2021 às 10:50 horas, no chat da Plataforma COMPRASNET, momento o qual informarei aos presentes a análise das propostas.
Pregoeiro	14/12/2021 10:52:24	Comunico que a empresa ACR COMERCIO E SERVICOS EIRELI, não enviou a proposta ajustada ao valor final no prazo solicitado.
Pregoeiro	14/12/2021 10:52:38	Dando continuidade ao certame será convocada as próximas colocadas com o prazo para resposta será de 5 minutos, em caso de ausência desta, entende-se que o licitante não possui o interesse em negociar.
Pregoeiro	14/12/2021 10:53:08	Para JV COMERCIO DE MATERIAIS ELETRICOS E DECORACOES LTDA - Sr. licitante, é possível redução no valor final dos itens 08 -22,63?
Pregoeiro	14/12/2021	Solicito a proposta reajustada de acordo com o último lance (desconto negociado).

	10:59:14	com o prazo de envio de 02 (duas) horas, conforme consta em edital, contendo em uma única proposta todos os itens ganhos, ou seja, até as 14 horas e 30 minutos.
Sistema	14/12/2021 10:59:27	Senhor fornecedor ACR COMERCIO E SERVICOS EIRELI, CNPJ/CPF: 22.683.848/0001-03, o prazo para envio de anexo para o item 8 foi encerrado pelo Pregoeiro.
Sistema	14/12/2021 10:59:33	Senhor fornecedor JV COMERCIO DE MATERIAIS ELETRICOS E DECORACOES LTDA, CNPJ/CPF: 01.276.119/0001-54, solicito o envio do anexo referente ao item 8.
Sistema	14/12/2021 10:59:34	Senhor fornecedor JV COMERCIO DE MATERIAIS ELETRICOS E DECORACOES LTDA, CNPJ/CPF: 01.276.119/0001-54, solicito o envio do anexo referente ao item 8.
Pregoeiro	14/12/2021 14:41:12	Comunico que a empresa JV COMERCIO DE MATERIAIS ELETRICOS E DECORACOES LTDA, não enviou a proposta ajustada ao valor final no prazo solicitado.
Pregoeiro	14/12/2021 14:41:27	Dando continuidade ao certame será convocada as próximas colocadas com o prazo para resposta será de 5 minutos, em caso de ausência desta, entende-se que o licitante não possui o interesse em negociar.
Pregoeiro	14/12/2021 14:42:02	Para DO KESNE MATERIAIS DE CONSTRUCAO EIRELI - Sr. licitante, é possível redução no valor final dos itens 08 -22,63?
Pregoeiro	14/12/2021 14:48:08	Solicito a proposta reajustada de acordo com o último lance (desconto negociado), com o prazo de envio de 02 (duas) horas, conforme consta em edital, contendo em uma única proposta todos os itens ganhos, ou seja, até as 16 horas e 50 minutos.
Sistema	14/12/2021 14:48:22	Senhor fornecedor JV COMERCIO DE MATERIAIS ELETRICOS E DECORACOES LTDA, CNPJ/CPF: 01.276.119/0001-54, o prazo para envio de anexo para o item 8 foi encerrado pelo Pregoeiro.
Sistema	14/12/2021 14:48:27	Senhor fornecedor DO KESNE MATERIAIS DE CONSTRUCAO EIRELI, CNPJ/CPF: 35.661.731/0001-62, solicito o envio do anexo referente ao item 8.
Pregoeiro	14/12/2021 15:00:42	Nova comunicação da Pregoeira será feita dia 15/12/2021 às 08:00 horas, no chat da Plataforma COMPRASNET, momento o qual informarei aos presentes a análise das propostas.
Sistema	14/12/2021 15:50:42	Senhor Pregoeiro, o fornecedor DO KESNE MATERIAIS DE CONSTRUCAO EIRELI, CNPJ/CPF: 35.661.731/0001-62, enviou o anexo para o item 8.
Pregoeiro	15/12/2021 08:06:49	Bom dia, Senhores fornecedores
Pregoeiro	15/12/2021 08:07:40	Comunico que a documentação enviada pela empresa DO KESNE MATERIAIS DE CONSTRUCAO EIRELI, não apresentou o boletim de ensaio para o item 8
Pregoeiro	15/12/2021 08:08:21	Dando continuidade ao certame será convocada as próximas colocadas com o prazo para resposta será de 5 minutos, em caso de ausência desta, entende-se que o licitante não possui o interesse em negociar.
Pregoeiro	15/12/2021 08:08:49	Para ELETRO LUZ COMERCIO DE MATERIAIS ELETRICOS LTDA - Sr. licitante, é possível redução no valor final dos itens 08 - R\$ 22,63?
Pregoeiro	15/12/2021 08:13:14	Para ELETRO LUZ COMERCIO DE MATERIAIS ELETRICOS LTDA - Solicito a proposta reajusta de acordo com o último lance (desconto negociado), com o prazo de envio de 02 (duas) horas, conforme consta em edital, contendo em uma única proposta todos os itens ganhos.
Pregoeiro	15/12/2021 08:13:45	Para o item 08 deverá Apresentar junto a proposta catálogo do fabricante, e boletim de ensaio.
Sistema	15/12/2021 08:13:52	Senhor fornecedor ELETRO LUZ COMERCIO DE MATERIAIS ELETRICOS LTDA, CNPJ/CPF: 76.072.776/0001-89, solicito o envio do anexo referente ao item 8.
Pregoeiro	15/12/2021 08:15:21	Nova comunicação da Pregoeira será feita dia 15/12/2021 às 10 horas e 30 minutos, no chat da Plataforma COMPRASNET, momento o qual informarei aos presentes a análise das propostas.
Sistema	15/12/2021 10:02:47	Senhor Pregoeiro, o fornecedor ELETRO LUZ COMERCIO DE MATERIAIS ELETRICOS LTDA, CNPJ/CPF: 76.072.776/0001-89, enviou o anexo para o item 8.
Pregoeiro	15/12/2021 10:30:10	Senhores fornecedores, segue informações referentes à Habilitação ELETRO LUZ COMERCIO DE MATERIAIS ELETRICOS LTDA
Pregoeiro	15/12/2021 10:30:18	A empresa ELETRO LUZ COMERCIO DE MATERIAIS ELETRICOS LTDA, apresentou a Certidão Simplificada de Microempresa ou Empresa de Pequeno Porte expedida pela Junta Comercial do Estado da sede da Licitante, expedida dia 05 de outubro, sendo superior aos 60 (sessenta) dias solicitados em edital, a pregoeira realizou consulta junto ao SICAF e a mesma não se encontra
Pregoeiro	15/12/2021 10:30:22	no SICAF.
Pregoeiro	15/12/2021 10:30:34	Dando continuidade ao certame será convocada as próximas colocadas com o prazo para resposta será de 5 minutos, em caso de ausência desta, entende-se que o licitante não possui o interesse em negociar.
Pregoeiro	15/12/2021 10:30:57	Para PARANAIBA REDE ELETRICA LTDA - Sr. licitante, é possível redução no valor final dos itens 08 - R\$ 22,63?
40.854.018/0001-75	15/12/2021 10:33:05	Não, já estamos no nosso melhor valor.
Pregoeiro	15/12/2021 10:34:14	Para PARANAIBA REDE ELETRICA LTDA - Ok agradeço o retorno
Pregoeiro	15/12/2021	Para PARANAIBA REDE ELETRICA LTDA - Solicito a proposta reajusta de acordo com o

	10:35:00	último lance (desconto negociado), com o prazo de envio de 02 (duas) horas, conforme item consta em edital, contendo em uma única proposta todos os itens ganhos.
Sistema	15/12/2021 10:35:13	Senhor fornecedor PARANAIBA REDE ELETRICA LTDA, CNPJ/CPF: 40.854.018/0001-75, solicito o envio do anexo referente ao ítem 8.
Pregoeiro	15/12/2021 10:35:32	Para PARANAIBA REDE ELETRICA LTDA - Nova comunicação da Pregoeira será feita dia 15/12/2021 às 13:40 horas, no chat da Plataforma COMPRASNET, momento o qual informarei aos presentes a análise das propostas.
Pregoeiro	15/12/2021 10:36:27	Para o item 08 deverá Apresentar junto a proposta catálogo do fabricante, e boletim de ensaio.
Sistema	15/12/2021 11:44:34	Senhor Pregoeiro, o fornecedor PARANAIBA REDE ELETRICA LTDA, CNPJ/CPF: 40.854.018/0001-75, enviou o anexo para o ítem 8.
Pregoeiro	15/12/2021 13:41:29	Senhores fornecedores, segue informações referentes à Habilitação PARANAIBA REDE ELETRICA LTDA.
Pregoeiro	15/12/2021 13:41:42	A empresa PARANAIBA REDE ELETRICA LTDA, apresentou a Certidão Simplificada de Microempresa ou Empresa de Pequeno Porte expedida pela Junta Comercial do Estado da sede da Licitante, expedida dia 27 de julho, sendo superior aos 60 (sessenta) dias solicitados em edital, a pregoeira realizou consulta junto ao SICAF e a mesma não se encontra no SICAF.
Sistema	15/12/2021 13:42:32	Srs. Fornecedores, está aberto o prazo para registro de intenção de recursos para os itens/grupos na situação de 'aceito e habilitado' ou 'cancelado no julgamento'.
Pregoeiro	15/12/2021 13:42:56	Conforme já informado, a análise da documentação e proposta ajustada de preços das proponentes provisoriamente declarada vencedora do certame foi finalizada, e, verificou-se que as empresas enviaram toda a documentação, conforme solicita o edital.
Pregoeiro	15/12/2021 13:43:03	Cumpra salientar que pregoeira, de modo a privilegiar o interesse público desta Administração, o princípio de competitividade e de vinculação ao instrumento convocatório, cumpre a todos os itens do edital. Sempre ao fim da sessão, peça atenção dos licitantes, principalmente os desclassificados/inabilitados para que não ocorra o mesmo em próximos certames.
Pregoeiro	15/12/2021 13:43:08	Será realizada a HABILITAÇÃO das proponentes, e em ato contínuo será aberto o prazo para intenção de recurso, a qual, caso haja, deve ser motivada conforme a legalidade.
Pregoeiro	15/12/2021 13:43:19	O PRAZO PARA MANIFESTAÇÃO DE INTENÇÃO DE RECURSO PERMANECERÁ ABERTO ATÉ AS 14:30 HORAS de hoje - dia 15/12/2021.
Pregoeiro	15/12/2021 13:43:27	A falta de manifestação imediata e motivada do Licitante quanto à intenção de recorrer, importará na decadência desse direito, ficando a Pregoeira autorizada a adjudicar o objeto a Licitante declarada vencedora.
Pregoeiro	15/12/2021 13:44:20	Foi informado o prazo final para registro de intenção de recursos: 15/12/2021 às 14:30:00.

**Eventos do Pregão**

Evento	Data/Hora	Observações
Alteração equipe	13/12/2021 07:48:02	
Abertura da sessão pública	13/12/2021 09:00:01	Abertura da sessão pública
Encerramento da análise de propostas	13/12/2021 09:10:01	Etapa de análise de propostas encerrada.
Julgamento de propostas	13/12/2021 09:28:10	Início da etapa de julgamento de propostas
Abertura do prazo	15/12/2021 13:42:32	Abertura de prazo para intenção de recurso
Fechamento do prazo	15/12/2021 13:44:20	Fechamento de prazo para registro de intenção de recurso: 15/12/2021 às 14:30:00.

Após encerramento da Sessão Pública, os licitantes melhores classificados foram declarados vencedores dos respectivos itens. Foi divulgado o resultado da Sessão Pública e foi concedido o prazo recursal conforme preconiza o artigo 45, do Decreto 10.024 de 20 de setembro de 2019. Nada mais havendo a declarar, foi encerrada a sessão às 14:31 horas do dia 15 de dezembro de 2021, cuja ata foi lavrada e assinada pelo Pregoeiro e Equipe de Apoio.

THAIS VERGINIO BIAVA  
Pregoeiro Oficial

DAVERSON COLLE DA SILVA

**Equipe de Apoio**

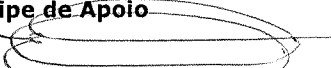

EVERTON LEANDRO CAMARGO MENDES

**Equipe de Apoio**

*Ricardo Fiori*

RICARDO FIORI

**Equipe de Apoio**



Imprimir o  
**Relatório**

[Voltar](#)



*X*

*CK*

## Pregão Eletrônico



PREFEITURA MUNICIPAL DE MARMELEIRO - PR

## Termo de Adjudicação do Pregão Eletrônico

Nº 00138/2021 (SRP)

Às 14:33 horas do dia 15 de dezembro de 2021, após analisado o resultado do Pregão nº 00138/2021, referente ao Processo nº 219, o pregoeiro, Sr(a) THAIS VERGINIO BIAVA, ADJUDICA aos licitantes vencedores os respectivos itens, conforme indicado no quadro Resultado da Adjudicação.

\*\*OBS: Itens com recursos serão adjudicados pela Autoridade competente e constarão no termo de julgamento.

## Resultado da Adjudicação

## Item: 1

**Descrição:** Corta - fio**Descrição Complementar:** Lâmpada Vapor de Sódio de 250W alta pressão. Garantia de 12 meses fluxo luminoso no mínimo 33.200 lumens, vida mediana no mínimo 32.000 horas.**Tratamento Diferenciado:** Tipo I - Participação Exclusiva de ME/EPP/Equiparada**Aplicabilidade Decreto 7174:** Não**Aplicabilidade Margem de Preferência:** Não**Quantidade:** 300**Unidade de fornecimento:** Unidade**Valor Máximo Aceitável:** R\$ 31,8800**Intervalo Mínimo entre Lances:** R\$ 0,10**Situação:** Adjudicado

**Adjudicado para:** FCA COMERCIO DE MATERIAIS ELETRICOS LTDA , pelo melhor lance de R\$ 22,0000 e a quantidade de 300 Unidade .

## Eventos do Item

Evento	Data	Observações
Adjudicado	15/12/2021 14:32:41	Adjudicação em grupo da proposta. Fornecedor: FCA COMERCIO DE MATERIAIS ELETRICOS LTDA, CNPJ/CPF: 22.745.664/0001-12, Melhor lance: R\$ 22,0000

## Item: 2

**Descrição:** Corta - fio**Descrição Complementar:** Reator para Lâmpada Vapor de Sódio de 250W alta pressão; uso externo; 220v; 60hz fator de potência mínimo de 0,92; com ignitor incorporado; perda máxima 24w delta t 65° tw 105 °, galvanizado a fogo - apresentar junto a proposta, selo procel e garantia de 5 anos gravado na etiqueta.**Tratamento Diferenciado:** Tipo I - Participação Exclusiva de ME/EPP/Equiparada**Aplicabilidade Decreto 7174:** Não**Aplicabilidade Margem de Preferência:** Não**Quantidade:** 200**Unidade de fornecimento:** Unidade**Valor Máximo Aceitável:** R\$ 139,0000**Intervalo Mínimo entre Lances:** R\$ 0,10**Situação:** Adjudicado

**Adjudicado para:** FCA COMERCIO DE MATERIAIS ELETRICOS LTDA , pelo melhor lance de R\$ 93,0000 e a quantidade de 200 Unidade .

## Eventos do Item

Evento	Data	Observações
Adjudicado	15/12/2021 14:32:44	Adjudicação em grupo da proposta. Fornecedor: FCA COMERCIO DE MATERIAIS ELETRICOS LTDA, CNPJ/CPF: 22.745.664/0001-12, Melhor lance: R\$ 93,0000

## Item: 3

**Descrição:** Corta - fio**Descrição Complementar:** Lâmpada Vapor de Sódio de 150W alta pressão, garantia de 12 meses fluxo luminoso no mínimo 17.500 lumens, vida mediana no mínimo 32.000 horas.**Tratamento Diferenciado:** Tipo I - Participação Exclusiva de ME/EPP/Equiparada**Aplicabilidade Decreto 7174:** Não

**Aplicabilidade Margem de Preferência:** Não**Quantidade:** 100**Valor Máximo Aceitável:** R\$ 21,5500**Situação:** Adjudicado**Unidade de fornecimento:** Unidade**Intervalo Mínimo entre Lances:** R\$ 0,10**Adjudicado para:** FCA COMERCIO DE MATERIAIS ELETRICOS LTDA , pelo melhor lance de R\$ 20,0000 e a quantidade de 100 Unidade .**Eventos do Item**

Evento	Data	Observações
Adjudicado	15/12/2021 14:32:46	Adjudicação em grupo da proposta. Fornecedor: FCA COMERCIO DE MATERIAIS ELETRICOS LTDA, CNPJ/CPF: 22.745.664/0001-12, Melhor lance: R\$ 20,0000

**Item: 4****Descrição:** Corta - fio**Descrição Complementar:** Reator para lâmpada Vapor de Sódio de 150W alta pressão; uso externo 150w; 220v; 60hz fator de potência mínimo de 0,92; com ignitor incorporado; perda máxima 24w delta t 65° tw 105 °, galvanizado a fogo - apresentar junto a proposta, selo procel e garantia de 5 anos gravado na etiqueta.**Tratamento Diferenciado:** Tipo I - Participação Exclusiva de ME/EPP/Equiparada**Aplicabilidade Decreto 7174:** Não**Aplicabilidade Margem de Preferência:** Não**Quantidade:** 60**Valor Máximo Aceitável:** R\$ 124,4000**Situação:** Adjudicado**Unidade de fornecimento:** Unidade**Intervalo Mínimo entre Lances:** R\$ 0,10**Adjudicado para:** EREMASTER DISTRIBUIDORA DE FERRAGENS E FERRAMENTAS LTDA , pelo melhor lance de R\$ 76,2400 e a quantidade de 60 Unidade .**Eventos do Item**

Evento	Data	Observações
Adjudicado	15/12/2021 14:32:49	Adjudicação em grupo da proposta. Fornecedor: EREMASTER DISTRIBUIDORA DE FERRAGENS E FERRAMENTAS LTDA, CNPJ/CPF: 37.278.673/0001-18, Melhor lance: R\$ 76,2400

**Item: 5****Descrição:** Corta - fio**Descrição Complementar:** Rele Fotoelétrico térmico 1.000W - 220V - 1.800VA. Princípio de funcionamento eletromagnético, acionamento instantâneo, contato de carga normalmente fechado (NF), proteção contra surtos de tensão. Saída ligada durante a noite, índice de Proteção IP54. Apresentar junto a proposta características técnicas e garantia de 12 Meses.**Tratamento Diferenciado:** Tipo I - Participação Exclusiva de ME/EPP/Equiparada**Aplicabilidade Decreto 7174:** Não**Aplicabilidade Margem de Preferência:** Não**Quantidade:** 400**Valor Máximo Aceitável:** R\$ 25,9000**Situação:** Adjudicado**Unidade de fornecimento:** Unidade**Intervalo Mínimo entre Lances:** R\$ 0,10**Adjudicado para:** ELETRICA LUZ COMERCIAL DE MATERIAIS ELETRICOS EIRELI , pelo melhor lance de R\$ 12,0000 e a quantidade de 400 Unidade .**Eventos do Item**

Evento	Data	Observações
Adjudicado	15/12/2021 14:32:51	Adjudicação em grupo da proposta. Fornecedor: ELETRICA LUZ COMERCIAL DE MATERIAIS ELETRICOS EIRELI, CNPJ/CPF: 00.226.324/0001-42, Melhor lance: R\$ 12,0000

**Item: 6****Descrição:** Corta - fio**Descrição Complementar:** Lâmpada Vapor de Sódio de 400W alta pressão, garantia de 12 meses fluxo luminoso no mínimo 56.500 lumens, vida mediana no mínimo 32.000 horas.**Tratamento Diferenciado:** Tipo I - Participação Exclusiva de ME/EPP/Equiparada**Aplicabilidade Decreto 7174:** Não**Aplicabilidade Margem de Preferência:** Não**Quantidade:** 40**Valor Máximo Aceitável:** R\$ 38,0800**Situação:** Adjudicado**Unidade de fornecimento:** Unidade**Intervalo Mínimo entre Lances:** R\$ 0,10**Adjudicado para:** FCA COMERCIO DE MATERIAIS ELETRICOS LTDA , pelo melhor lance de R\$ 21,9000 e a quantidade de 40 Unidade .

**Eventos do Item**

Evento	Data	Observações
Adjudicado	15/12/2021 14:32:54	Adjudicação em grupo da proposta. Fornecedor: FCA COMERCIO DE MATERIAIS ELETRICOS LTDA, CNPJ/CPF: 22.745.664/0001-12, Melhor lance: R\$ 21,9000

**Item: 7****Descrição:** Corta - fio**Descrição Complementar:** Reator para Lâmpada Vapor de Sódio 400W alta pressão; uso externo; 220V; 60hz fator de potência mínimo de 0,92; perda máxima 32W, delta T 65° com ignitor incorporado. Apresentar junto a proposta selo procel e garantia de 5 anos gravado na etiqueta.**Tratamento Diferenciado:** Tipo I - Participação Exclusiva de ME/EPP/Equiparada**Aplicabilidade Decreto 7174:** Não**Aplicabilidade Margem de Preferência:** Não**Quantidade:** 40**Unidade de fornecimento:** Unidade**Valor Máximo Aceitável:** R\$ 137,0000**Intervalo Mínimo entre Lances:** R\$ 0,10**Situação:** Adjudicado**Adjudicado para:** EREMASTER DISTRIBUIDORA DE FERRAGENS E FERRAMENTAS LTDA , pelo melhor lance de R\$ 122,8800 e a quantidade de 40 Unidade .**Eventos do Item**

Evento	Data	Observações
Adjudicado	15/12/2021 14:32:57	Adjudicação em grupo da proposta. Fornecedor: EREMASTER DISTRIBUIDORA DE FERRAGENS E FERRAMENTAS LTDA, CNPJ/CPF: 37.278.673/0001-18, Melhor lance: R\$ 122,8800

**Item: 8****Descrição:** Corta - fio**Descrição Complementar:** Conector de derivação perfurante CDP 95 derivação 4mm – 35mm e principal 16mm – 95mm. Apresentar junto a proposta catálogo do fabricante, e boletim de ensaio.**Tratamento Diferenciado:** Tipo I - Participação Exclusiva de ME/EPP/Equiparada**Aplicabilidade Decreto 7174:** Não**Aplicabilidade Margem de Preferência:** Não**Quantidade:** 300**Unidade de fornecimento:** Unidade**Valor Máximo Aceitável:** R\$ 22,6300**Intervalo Mínimo entre Lances:** R\$ 0,10**Situação:** Cancelado no julgamento**Eventos do Item**

Evento	Data	Observações
Cancelado no julgamento	15/12/2021 13:42:32	Item cancelado no julgamento. Motivo: Não há mais propostas aptas

**Item: 9****Descrição:** Corta - fio**Descrição Complementar:** Cabo de cobre termoplástico com isolamento para 750V, seção 2,5mm (rolo c/ 100 mts.).**Tratamento Diferenciado:** Tipo I - Participação Exclusiva de ME/EPP/Equiparada**Aplicabilidade Decreto 7174:** Não**Aplicabilidade Margem de Preferência:** Não**Quantidade:** 50**Unidade de fornecimento:** Unidade**Valor Máximo Aceitável:** R\$ 305,9700**Intervalo Mínimo entre Lances:** R\$ 0,10**Situação:** Adjudicado**Adjudicado para:** DOUGLAS POSSAN EIRELI , pelo melhor lance de R\$ 159,0000 e a quantidade de 50 Unidade .**Eventos do Item**

Evento	Data	Observações
Adjudicado	15/12/2021 14:33:00	Adjudicação em grupo da proposta. Fornecedor: DOUGLAS POSSAN EIRELI, CNPJ/CPF: 15.332.845/0001-51, Melhor lance: R\$ 159,0000

Fim do documento

P  
↓  
+



## PREGÃO ELETRÔNICO

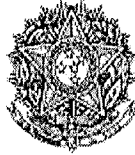

PREFEITURA MUNICIPAL DE MARMELEIRO - PR

Pregão Eletrônico Nº 00138/2021(SRP)

## RESULTADO POR FORNECEDOR

## 00.226.324/0001-42 - ELETRICA LUZ COMERCIAL DE MATERIAIS ELETRICOS EIRELI

Item	Descrição	Unidade de Fornecimento	Quantidade	Critério de Valor (*)	Valor Unitário	Valor Global
5	Corta - fio	Unidade	400	R\$ 25,9000	R\$ 12,0000	R\$ 4.800,0000

Marca: EXATRON

Fabricante: EXATRON

Modelo / Versão: RFR2FS

**Descrição Detalhada do Objeto Ofertado:** Rele Fotoelétrico térmico 1.000W - 220V - 1.800VA. Princípio de funcionamento eletromagnético, acionamento instantâneo, contato de carga normalmente fechado (NF), proteção contra surtos de tensão. Saída ligada durante a noite, índice de Proteção IP54. Apresentar junto a proposta características técnicas e garantia de 12 Meses.

**Total do Fornecedor: R\$ 4.800,0000**

## 15.332.845/0001-51 - DOUGLAS POSSAN EIRELI

Item	Descrição	Unidade de Fornecimento	Quantidade	Critério de Valor (*)	Valor Unitário	Valor Global
9	Corta - fio	Unidade	50	R\$ 305,9700	R\$ 159,0000	R\$ 7.950,0000

Marca: THELFLEX

Fabricante: THELFLEX

Modelo / Versão: 2,5MM

**Descrição Detalhada do Objeto Ofertado:** Cabo de cobre termoplástico com isolamento para 750V, seção 2,5mm (rolo c/ 100 mts.).

**Total do Fornecedor: R\$ 7.950,0000**

## 22.745.664/0001-12 - FCA COMERCIO DE MATERIAIS ELETRICOS LTDA

Item	Descrição	Unidade de Fornecimento	Quantidade	Critério de Valor (*)	Valor Unitário	Valor Global
1	Corta - fio	Unidade	300	R\$ 31,8800	R\$ 22,0000	R\$ 6.600,0000

Marca: GOODLUX/SO250E40-T

Fabricante: GOODLUX/SO250E40-T

Modelo / Versão: GOODLUX/SO250E40-T

**Descrição Detalhada do Objeto Ofertado:** Lâmpada Vapor de Sódio de 250W alta pressão. Garantia de 12 meses fluxo luminoso no mínimo 33.200 lumens, vida mediana no mínimo 32.000 horas.

2	Corta - fio	Unidade	200	R\$ 139,0000	R\$ 93,0000	R\$ 18.600,0000
---	-------------	---------	-----	--------------	-------------	-----------------

Marca: GOODLUX/SO250EA26PRO

Fabricante: GOODLUX/SO250EA26PROCEL

Modelo / Versão: GOODLUX/SO250EA26PROCEL

**Descrição Detalhada do Objeto Ofertado:** Reator para Lâmpada Vapor de Sódio de 250W alta pressão; uso externo; 220v; 60hz fator de potência mínimo de 0,92; com ignitor incorporado; perda máxima 24w delta t 65° tw 105 °, galvanizado a fogo - apresentar junto a proposta, selo procel e garantia de 5 anos gravado na etiqueta.

3	Corta - fio	Unidade	100	R\$ 21,5500	R\$ 20,0000	R\$ 2.000,0000
---	-------------	---------	-----	-------------	-------------	----------------

Marca: GOODLUX/SO150E40-T

Fabricante: GOODLUX/SO150E40-T

Modelo / Versão: GOODLUX/SO150E40-T

**Descrição Detalhada do Objeto Ofertado:** Lâmpada Vapor de Sódio de 150W alta pressão, garantia de 12 meses fluxo luminoso no mínimo 17.500 lumens, vida mediana no mínimo 32.000 horas.

6	Corta - fio	Unidade	40	R\$ 38,0800	R\$ 21,9000	R\$ 876,0000
---	-------------	---------	----	-------------	-------------	--------------

Marca: GOODLUX/SO400E40-T

Fabricante: GOODLUX/SO400E40-T

Modelo / Versão: GOODLUX/SO400E40-T

**Descrição Detalhada do Objeto Ofertado:** Lâmpada Vapor de Sódio de 400W alta pressão, garantia de 12 meses fluxo luminoso no mínimo 56.500 lumens, vida mediana no mínimo 32.000 horas.

**Total do Fornecedor: R\$ 28.076,0000**

## 37.278.673/0001-18 - EREMASTER DISTRIBUIDORA DE FERRAGENS E FERRAMENTAS LTDA

Item	Descrição	Unidade de Fornecimento	Quantidade	Critério de Valor (*)	Valor Unitário	Valor Global
4	Corta - fio	Unidade	60	R\$ 124,4000	R\$ 76,2400	R\$ 4.574,4000

Marca: GOODLUX

Fabricante: GOODLUX

Modelo / Versão: GOODLUX

**Descrição Detalhada do Objeto Ofertado:** Reator para lâmpada Vapor de Sódio de 150W alta pressão; uso externo 150w; 220v; 60hz fator de potência mínimo de 0,92; com ignitor incorporado; perda máxima 24w delta t 65° tw 105 °, galvanizado a fogo - apresentar junto a proposta, selo procel e garantia de 5 anos gravado na etiqueta

7	Corta - fio	Unidade	40	R\$ 137,0000	R\$ 122,8800	R\$ 4.915,2000
---	-------------	---------	----	--------------	--------------	----------------

Marca: GOODLUX

Fabricante: GOODLUX

Modelo / Versão: GOODLUX

**Descrição Detalhada do Objeto Ofertado:** Reator para Lâmpada Vapor de Sódio 400W alta pressão; uso externo; 220V; 60hz

fator de potência mínimo de 0,92; perda máxima 32W, delta T 65° com ignitor incorporado. Apresentar junto a proposta selo procel e garantia de 5 anos gravado na etiqueta.

**Total do Fornecedor: R\$ 9.489,6000**

**Valor Global da Ata: R\$ 50.315,6000**

(\*) É necessário detalhar o item para saber qual o critério de valor que é utilizado: Estimado ou Referência ou Máximo Aceitável.



Imprimir o  
**Relatório**

Voltar



# MUNICÍPIO DE MARMELEIRO 649

ESTADO DO PARANÁ

**RESULTADO DE JULGAMENTO**  
**PREGÃO ELETRÔNICO Nº 138/2021 – PMM – EXCLUSIVO PARA ME E EPP**  
**PROCESSO ADMINISTRATIVO Nº 219/2021-LIC**

**MODALIDADE:** Registro de Preços.

**TIPO:** Menor preço unitário por item.

**A Pregoeira torna público o resultado de julgamento das propostas de preços referente ao Pregão Eletrônico nº 138/2021 – PMM, cujo objeto é a contratação de empresa para fornecimento de materiais elétricos para manutenção da iluminação pública, atendendo as necessidades do Departamento de Urbanismo. As empresas habilitadas são:**

A empresa ELETRICA LUZ COMERCIAL DE MATERIAIS ELÉTRICOS EIRELLI, inscrita no CNPJ/MF sob o nº 00.226.324/0001-42, vencedora nos item 05, perfazendo o valor total de R\$ 4.800,00 (quatro mil e oitocentos e reais).

A empresa DOUGLAS POSSAN EIRELI, inscrita no CNPJ/MF sob o nº 15.332.845/0001-51, vencedora no item 09, perfazendo o valor total de R\$ 7.950,00 (sete mil novecentos e cinquenta reais).

A empresa FCA COMERCIO DE MATERIAIS ELÉTRICOS LTDA, inscrita no CNPJ/MF sob o nº 22.745.664/0001-12, vencedora nos itens 01, 02, 03 e 06, perfazendo o valor total de R\$ 28.076,00 (vinte e oito mil e setenta e seis reais).

A empresa EREMASTER DISTRIBUIDORA DE FERRAGENS E FERRAMENTAS LTDA, inscrita no CNPJ/MF sob o nº 37.278.673/0001-18, vencedora nos itens 04 e 07, perfazendo o valor total de R\$ 9.489,60 (nove mil quatrocentos e oitenta e nove reais e sessenta centavos).

Marmeleiro, 16 de dezembro de 2021.

  
**Thais Vergínio Biava**  
Pregoeira



# MUNICÍPIO DE MARMELEIRO

650  
2

ESTADO DO PARANÁ

**ADJUDICAÇÃO**  
**PREGÃO ELETRÔNICO Nº 138/2021 – PMM – EXCLUSIVO PARA ME E EPP**  
**PROCESSO ADMINISTRATIVO Nº 219/2021-LIC**  
**MODALIDADE:** Registro de Preços.  
**TIPO:** Menor preço unitário por item.

Adjudico o objeto do Edital de Modalidade Pregão Eletrônico nº 138/2021 – PMM, pelo critério e menor preço unitário por item às seguintes empresas:

A empresa ELETRICA LUZ COMERCIAL DE MATERIAIS ELÉTRICOS EIRELLI, inscrita no CNPJ/MF sob o nº 00.226.324/0001-42, vencedora nos item 05, perfazendo o valor total de R\$ 4.800,00 (quatro mil e oitocentos e reais).

A empresa DOUGLAS POSSAN EIRELI, inscrita no CNPJ/MF sob o nº 15.332.845/0001-51, vencedora no item 09, perfazendo o valor total de R\$ 7.950,00 (sete mil novecentos e cinquenta reais).

A empresa FCA COMERCIO DE MATERIAIS ELÉTRICOS LTDA, inscrita no CNPJ/MF sob o nº 22.745.664/0001-12, vencedora nos itens 01, 02, 03 e 06, perfazendo o valor total de R\$ 28.076,00 (vinte e oito mil e setenta e seis reais).

A empresa EREMASTER DISTRIBUIDORA DE FERRAGENS E FERRAMENTAS LTDA, inscrita no CNPJ/MF sob o nº 37.278.673/0001-18, vencedora nos itens 04 e 07, perfazendo o valor total de R\$ 9.489,60 (nove mil quatrocentos e oitenta e nove reais e sessenta centavos).

Marmeleiro, 16 de dezembro de 2021.

**Thais Verginio Biava**  
Pregoeira